

de Originalbetriebsanleitung

en Original instructions

fr Notice originale

it Istruzioni originali

es Manual original

pt Manual original

tr Orijinal işletme talimatı

pl Instrukcja oryginalna

cs Původní návod k používání

sk Pôvodný návod na použitie

ro Instrucțiuni originale

bg Оригинална инструкция

el Πρωτότυπο οδηγίων χρήσης

ru Оригинальное руководство по эксплуатации

ua Оригінальна інструкція з експлуатації

lt Originali instrukcija

kz Пайдалану нұсқаулығының түпнұсқасы

ar دليل صال تا مه ل ع ت

fa دفترچه راهنمای اصلی

**Inhalt / Content / Sommaire / Indice / Contenido / Índice / İçindekiler /
Zawartość / Obsah / Obsah / Conținut / Съдържание / Περιεχόμενα /
Содержание / Зміст / Turinys / Мазмұны / المحتويات / محتوا**

Deutsch

Erklärende Zeichnungen	Seiten 5 - 10
Allgemeine sicherheitshinweise, Gebrauchsanweisung	Seiten 11 - 18

English

Explanatory drawings	pages 5 - 10
General safety rules, instructions manual	pages 19 - 25

Français

Dessins explicatifs	pages 5 - 10
Recommandations générales de sécurité, mode d'emploi	pages 26 - 32

Italiano

Disegni esplicativi	pagine 5 - 10
Precauzioni generali di sicurezza, manuale istruzioni	pagine 33 - 39

Español

Dibujos explicativos	páginas 5 - 10
Recomendaciones generales de seguridad, manual de instrucciones	páginas 40 - 47

Português

Esboços explicativos	páginas 5 - 10
Recomendações gerais de segurança, manual de instruções	páginas 48 - 55

Türkçe

Açıklayıcı resimler	sayfalar 5 - 10
Genel güvenlik tavsiyeleri, kullanım kılavuzu	sayfalar 56 - 62

Polski

Rysunki objaśniające	strony 5 - 10
Ogólne zalecenia w zakresie zasad bezpieczeństwa, instrukcja obsługi	strony 63 - 69

**Inhalt / Content / Sommaire / Indice / Contenido / Índice / İçindekiler /
Zawartość / Obsah / Obsah / Conținut / Съдържание / Περιεχόμενα /
Содержание / Зміст / Turinys / Мазмұны / المحتويات / محتوا**

Česky

Vysvětlující výkresy	strany 5 - 10
Obecné bezpečnostní pokyny, provozní příručka	strany 70 - 76

Slovensky

Vysvetľujúce výkresy	strany 5 - 10
Všeobecné bezpečnostné pokyny, prevádzková príručka	strany 77 - 83

Română

Desene explicative	pagini 5 - 10
Recomandări generale privind siguranța, manual de instrucțiuni	pagini 84 - 90

Български

Пояснителни чертежи	страници 5 - 10
Общи указания по техника на безопасност, наръчник с инструкции	страници 91 - 98

Ελληνικά

Επεξηγηματικά σχέδια	σελίδες 5 - 10
Γενικές οδηγίες ασφάλειας προστασίας από δυστυχήματα, εγχειρίδιο οδηγιών	σελίδες 99 - 106

Русский

Пояснительные рисунки	страницы 5 - 10
Общие указания по ТБ, инструкция по эксплуатации	страницы 107 - 114

Українська

Пояснювальні малюнки	сторінки 5 - 10
Загальні вказівки по ТБ, інструкція з експлуатації	сторінки 115 - 122

Lietuviškai

Aiškinamieji brėžiniai	puslapiai 5 - 10
Bendrieji saugaus darbo su technika nurodymai, naudojimo instrukcija	puslapiai 123 - 129

Қазақ тілі

Түсіндіргіш әлеміштер	беттер 5 - 10
Жалпы қауіпсіздік жөніндегі ұсыныстар, пайдалану нұсқаулығы	беттер 130 - 137

عربي

اشكال توضیحی	صفحه های 5 - 10
قوانین ایمنی کلی، دفترچه دستور العمل ها	صفحه های 138 - 143

فارسی

اشكال توضیحی	صفحه های 5 - 10
قوانین ایمنی کلی، دفترچه دستور العمل ها	صفحه های 144 - 150



CT14019X

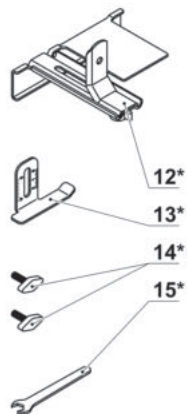
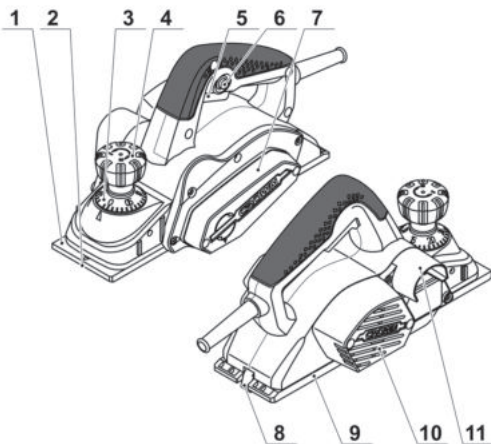

CT14019

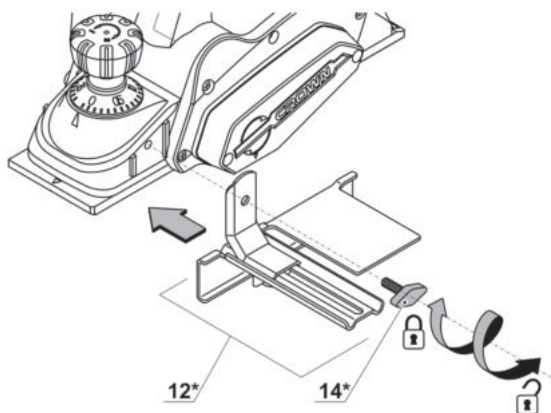
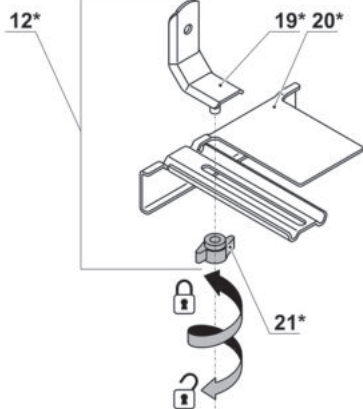
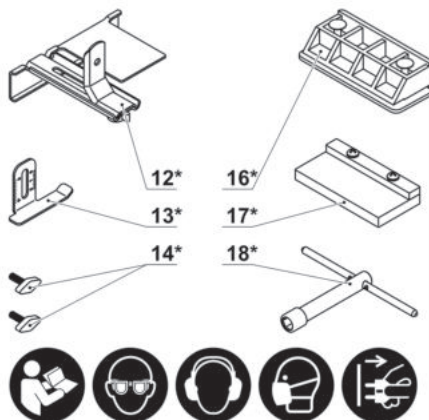
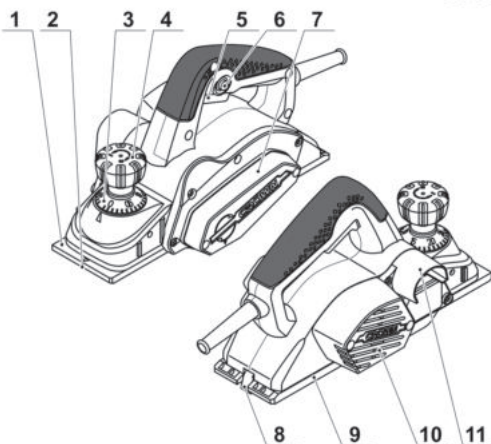

1

2

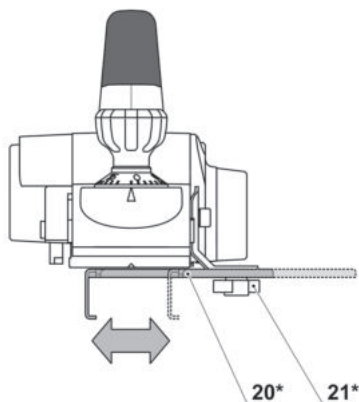
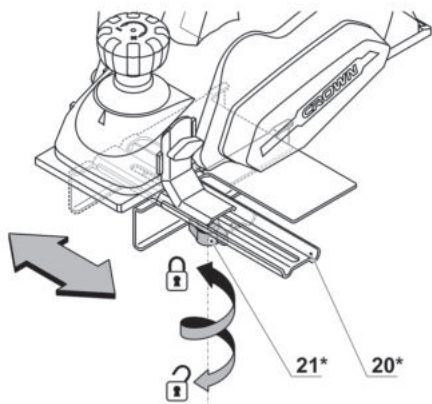

3

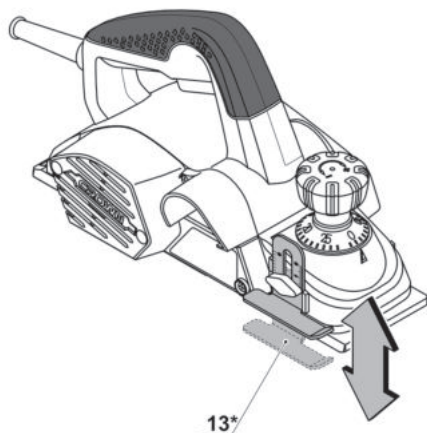
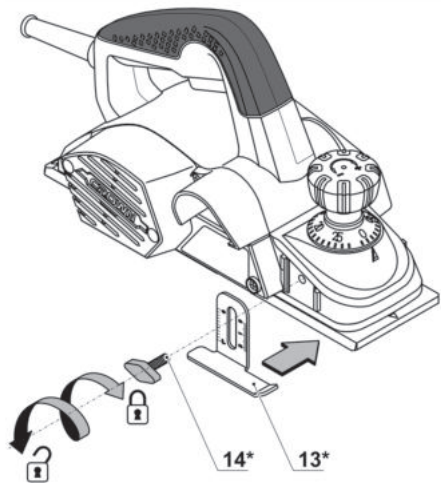

4

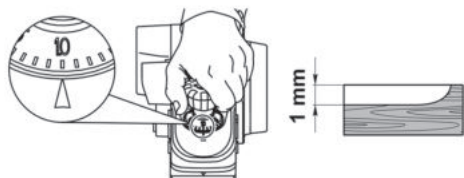
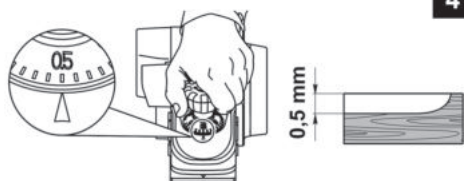
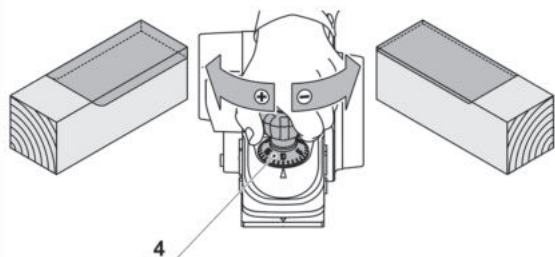

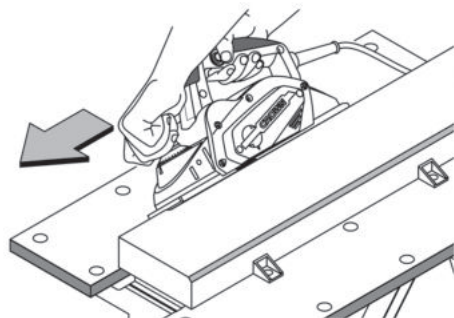
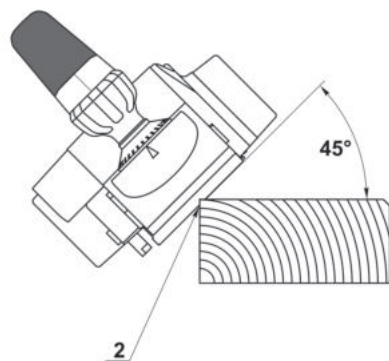
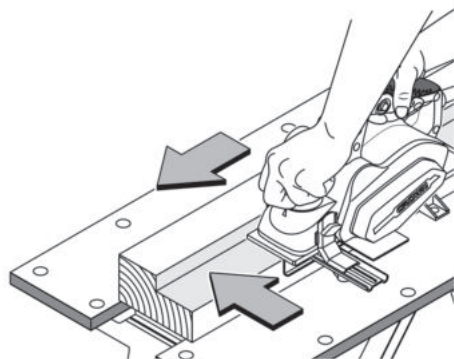
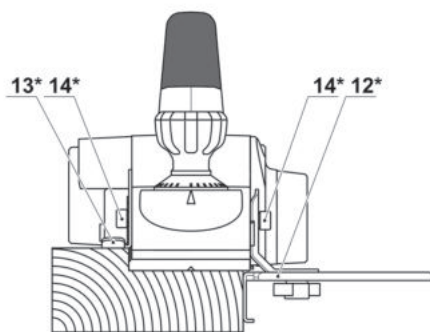
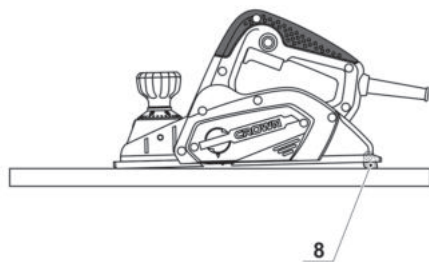
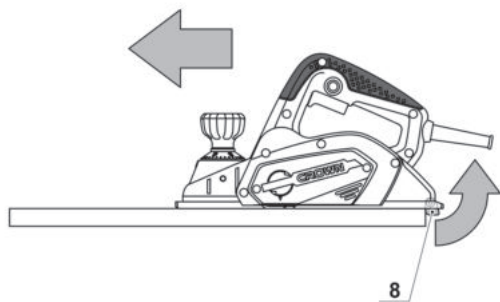

CT14019X

8

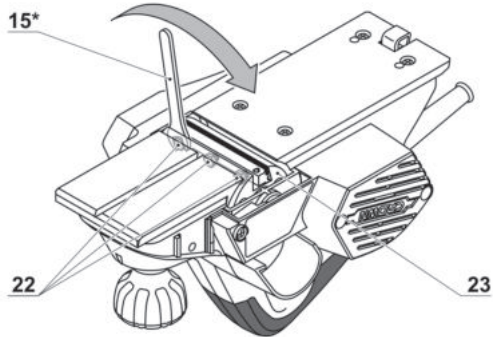

CT14019X

9

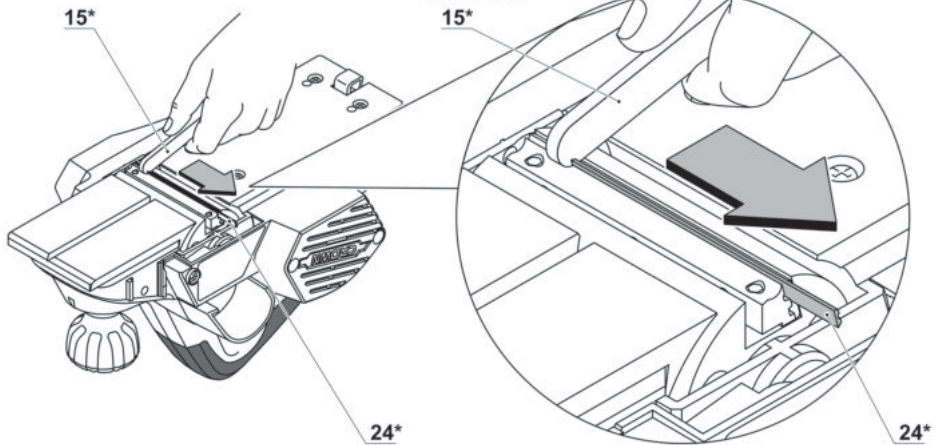

CT14019X

10

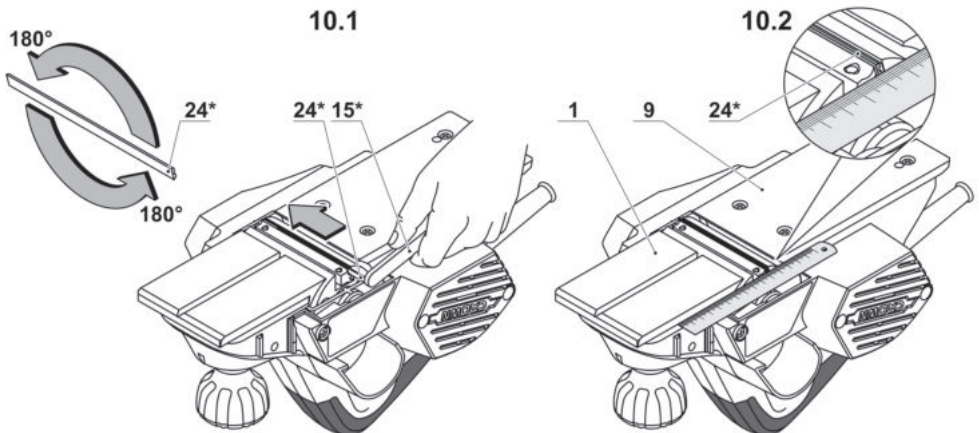

CT14019X

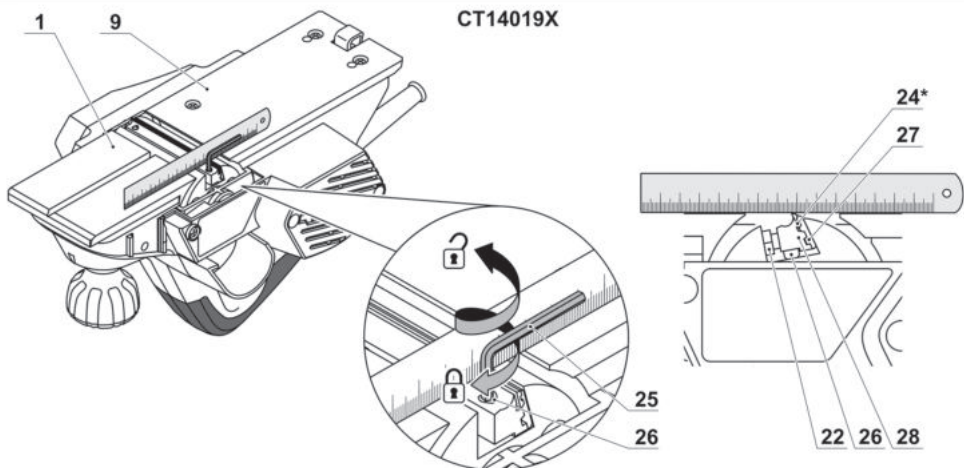

CT14019X

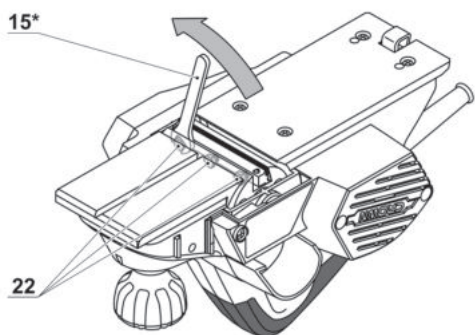

CT14019

13.1

13.2

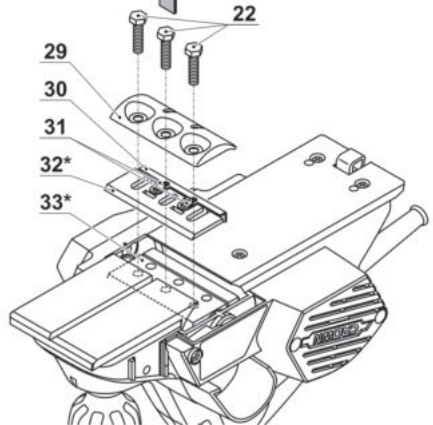
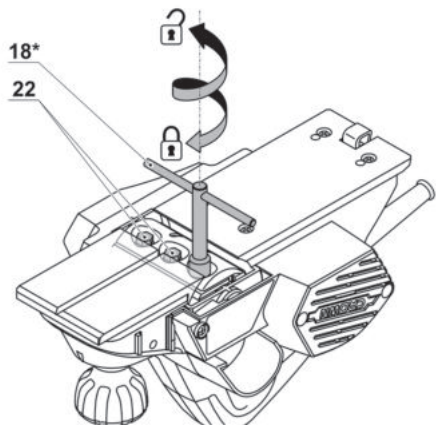

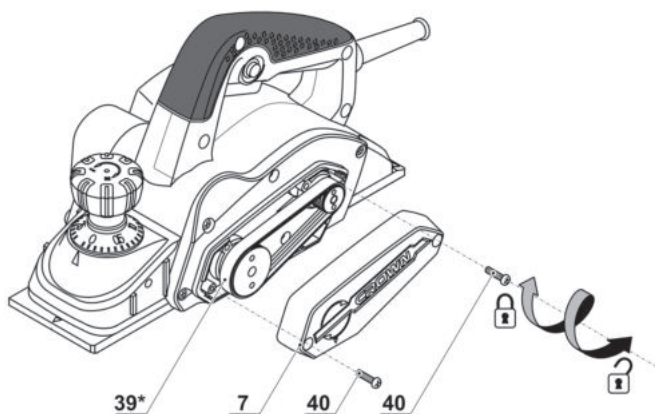
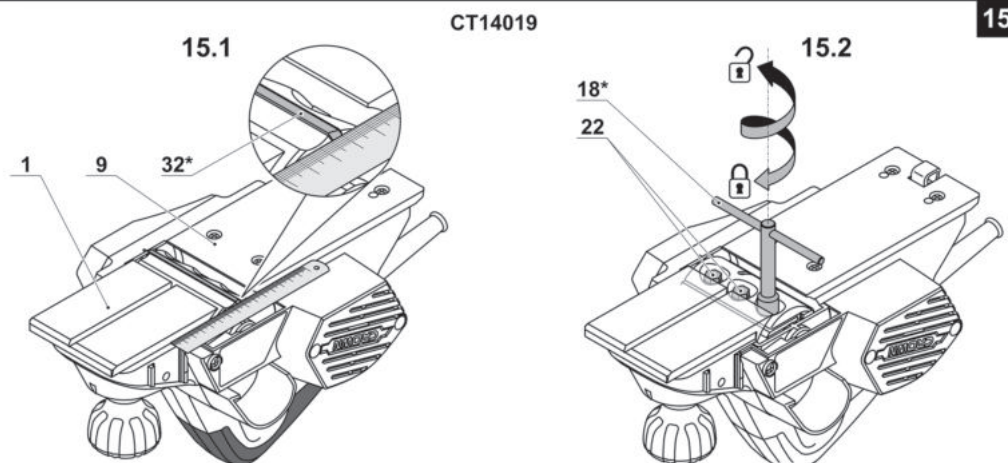
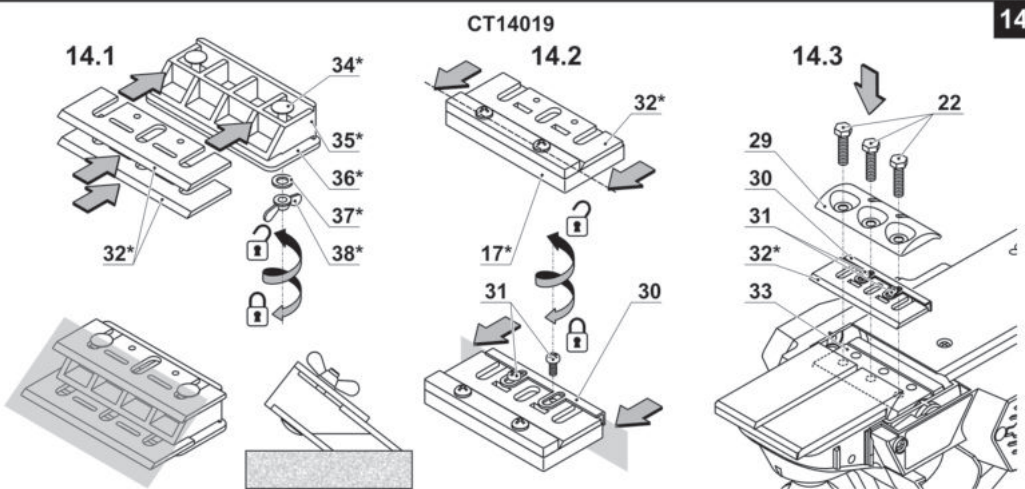

Elektrowerkzeug - technische Daten

Elektrohobel		CT14019X	CT14019
Elektrowerkzeug - Code	[220-230 V ~50/60 Hz]	420664	420657
Nennaufnahme	[W]	710	710
Ausgangsleistung	[W]	330	330
Stromstärke bei Spannung	110-127 V [A]	6	6
	220-230 V [A]	3.3	3.3
Leerlaufdrehzahl	[min ⁻¹]	16000	16000
Hobeltiefe	[mm]	82	82
	[Zoll]	3-1/4"	3-1/4"
Hobeltiefe	[mm]	0-2,5	0-2,5
	[Zoll]	0"-3/32"	0"-3/32"
Nuttiefe	[mm]	0-15	0-15
	[Zoll]	0"-19/32"	0"-19/32"
Gewicht	[kg]	2,8	2,8
	[lb]	6.17	6.17
Schutzklasse		□ / II	□ / II
Schalldruck	[dB(A)]	88,63	88,63
Schalleistung	[dB(A)]	99,63	99,63
Beschleunigung	[m/s ²]	2,7	2,7

Geräuschinformation



Tragen Sie bei einem Schalldruck über 85 dB(A) einen Gehörschutz.

CE Konformitätserklärung

Wir erklären in alleiniger Verantwortung, dass das unter "Elektrowerkzeug - technische Daten" beschriebene Produkt allen einschlägigen Bestimmungen der Richtlinien 2006/42/EC einschliesslich ihrer Änderungen entspricht und mit folgenden Normen übereinstimmt: EN 60745-1, EN 60745-2-14.

Zertifizierungs-
manager

Wu Cunzhen

Merit Link International AG
Stabio, Schweiz, 17.10.2017



WARNUNG - Der Benutzer muss die Bedienungsanleitung lesen, um die Verletzungsgefahr zu verringern!

Allgemeine Sicherheitsvorschriften



WARNUNG! Lesen Sie alle Sicherheitshinweise und Anweisungen. Nichtbeachtung der Warnungen und Anweisungen kann zum Stromschlag, Brand und / oder zu schweren Verletzungen führen.

Bewahren Sie alle Warnungen und Anweisungen für die Zukunft auf.

Der Begriff "Elektrowerkzeug" in den Warnhinweisen bezieht sich auf Ihr netzbetriebenes (kabelgebunden) oder batteriebetriebenes (kabellos) Elektrowerkzeug.

Sicherheit am Arbeitsplatz

- **Halten sie Ihren Arbeitsbereich sauber und aufgeräumt.** Unordnung und unbeleuchtete Arbeitsbereiche können zu Unfällen führen.
- **Arbeiten Sie mit dem Elektrowerkzeug nicht in explosionsgefährdeter Umgebung, in der sich brennbare Flüssigkeiten, Gase oder Stäube befinden.** Elektrowerkzeuge erzeugen Funken, die Staub oder Dämpfe entzünden können.
- **Halten Sie Kinder und andere Personen während des Betriebs des Elektrowerkzeugs fern.** Bei Unachtsamkeit können Sie die Kontrolle über das Werkzeug verlieren.

Elektrische Sicherheit

- **Die Anschlussstecker des Elektrowerkzeugs müssen in die Steckdose passen. Der Stecker darf**

Deutsch

in keiner Weise verändert werden. Verwenden sie keine Adapterstecker gemeinsam mit geschützten Elektrowerkzeugen. Unveränderte Stecker und passende Steckdosen reduzieren das Risiko eines Stromschlags.

- **Vermeiden Sie Körperkontakt mit geerdeten Oberflächen wie etwa Rohren, Heizungen, Herden und Kühlschränken.** Es besteht ein erhöhtes Risiko eines Stromschlags, wenn Ihr Körper geerdet ist.
- **Halten Sie das Elektrowerkzeug von Regen oder Nässe fern.** Wenn Wasser in das Elektrowerkzeug eindringt, erhöht sich das Risiko eines Stromschlags.
- **Nutzen Sie das Kabel nur bestimmungsgemäß.** Verwenden Sie das Kabel niemals zum Tragen, Ziehen oder Trennen des Elektrowerkzeugs. Halten Sie das Kabel fern von Hitze, Öl, scharfen Kanten oder beweglichen Teilen. Beschädigte oder verwickelte Kabel erhöhen das Risiko eines Stromschlags.
- **Wenn Sie mit einem Elektrowerkzeug im Freien arbeiten, verwenden sie nur Verlängerungskabel, die für den Außenbereich zugelassen sind.** Die Verwendung eines für den Außenbereich zugelassenen Verlängerungskabels verringert das Risiko eines Stromschlages.
- **Falls sich der Einsatz eines Elektrowerkzeugs in einer feuchten Umgebung nicht vermeiden lässt, verwenden Sie einen Fi-Schutzschalter.** Die Verwendung eines Fi-Schutzschalters verringert das Risiko eines Stromschlags. **HINWEIS!** Der Begriff "Fehlerstromschutzeinrichtung (RCD)" kann durch den Begriff "Fehlerstromschutzschalter (GFCI)" oder "Fehlervoltage-schutzschalter (ELCB)" ersetzt werden.
- **Warnung!** Vermeiden Sie Kontakt mit den freiliegenden Metalloberflächen am Getriebe, an der Abschirmung etc., da ansonsten die Gefahr eines Stromschlags droht.

Persönliche Sicherheit

- **Seien Sie aufmerksam, achten sie darauf, was sie tun, und gehen sie mit Vernunft an die Arbeit mit einem Elektrowerkzeug.** Benutzen sie das Elektrowerkzeug nicht, wenn Sie müde sind oder unter dem Einfluss von Drogen, Alkohol oder Medikamenten stehen. Ein Moment der Unachtsamkeit beim Gebrauch des Elektrowerkzeugs kann ernsthafte Verletzungen zur Folge haben.
- **Tragen Sie persönliche Schutzausrüstung. Tragen Sie immer einen Augenschutz.** Das Tragen persönlicher Schutzausrüstung, wie Staubmaske, rutschfeste Sicherheitsschuhe, Schutzhelm oder Gehörschutz je nach Art und Einsatz des Elektrowerkzeugs verringert das Risiko von Personenschäden.
- **Verhindern Sie ein unbeabsichtigtes Einschalten des Elektrowerkzeugs. Vergewissern Sie sich, dass der Schalter in der Aus-Stellung ist, bevor Sie das Elektrowerkzeug an die Stromquelle und / oder Batterie anschließen, in die Hand nehmen oder transportieren.** Wenn Sie beim Tragen des Elektrowerkzeugs den Finger am Schalter haben oder das Elektrowerkzeug eingeschaltet an die Stromversorgung anschließen, kann dies zu Unfällen führen.
- **Bevor das Elektrowerkzeug eingeschaltet wird, entfernen Sie alle Einstellschlüssel oder Schraubenschlüssel.** Ein Schraubenschlüssel oder Einstellschlüssel, der sich in einem rotierenden Teil des Elektrowerkzeugs befindet, kann zu Verletzungen führen.
- **Überschätzen Sie sich nicht. Sorgen sie für einen sicheren Stand und halten Sie jederzeit das Gleichgewicht.** Dadurch können Sie das Elektrowerkzeug in unerwarteten Situationen besser kontrollieren.

- **Tragen Sie geeignete Kleidung. Tragen Sie keine weite Kleidung oder Schmuck. Halten Haare, Kleidung und Handschuhe fern von beweglichen Teilen.** Lockere Kleidung, Schmuck oder lange Haare können von sich bewegenden Teilen erfasst werden.
- **Wenn die Werkzeuge für den Anschluss von Staubabsaugung und Sammeleinrichtungen vorgesehen sind, vergewissern Sie sich, dass diese ordnungsgemäß angeschlossen sind und richtig verwendet werden.** Verwendung dieser Einrichtungen kann Gefährdungen durch Staub verringern.
- **Lassen Sie sich nicht durch Vertrautheit mit dem Produkt (durch wiederholten Gebrauch erworben) von der strikten Einhaltung der Sicherheitsvorschriften für das vorliegende Produkt abhalten.** Eine unvorsichtige Handlung kann in Sekundenbruchteilen zu schweren Verletzungen führen.
- **Warnung!** Elektrowerkzeuge können während des Betriebs ein elektromagnetisches Feld erzeugen. Dieses Feld kann unter Umständen aktive oder passive medizinische Implantate beeinflussen. Um das Risiko von schweren oder tödlichen Verletzungen zu vermeiden empfehlen wir, dass sich Personen mit medizinischen Implantaten mit Ihrem Arzt und dem Implantathersteller beraten, bevor Sie dieses Elektrowerkzeug verwenden.

Nutzung und Pflege des Elektrowerkzeugs

- **Personen mit beschränkten psychophysischen oder geistigen Fähigkeiten sowie Kinder können das Elektrowerkzeug nicht benutzen, wenn sie nicht überwacht werden oder über die Verwendung des Elektrowerkzeugs von einer Person unterwiesen wurden, die für ihre Sicherheit verantwortlich ist.**
- **Überlasten Sie das Elektrowerkzeug nicht. Verwenden Sie für ihre Arbeit das dafür bestimmte Elektrowerkzeug.** Mit dem passenden Elektrowerkzeug arbeiten Sie besser und sicherer im angegebenen Leistungsbereich.
- **Benutzen Sie das Elektrowerkzeug nicht, wenn es sich mit dem Schalter nicht ein- und ausschalten lässt.** Ein Elektrowerkzeug, das sich nicht ein- oder ausschalten lässt, ist gefährlich und muss repariert werden.
- **Trennen sie das Elektrowerkzeug von der Stromversorgung bzw. der Batterie, bevor Sie Einstellungen vornehmen, Zubehör wechseln oder das Elektrowerkzeug lagern.** Diese vorbeugenden Sicherheitsmaßnahmen vermindern das Risiko, dass das Werkzeug versehentlich eingeschaltet wird.
- **Bewahren Sie unbenutzte Elektrowerkzeuge außerhalb der Reichweite von Kindern auf. Lassen Sie Personen das Werkzeug nicht benutzen, die mit dem Elektrowerkzeug oder diesen Anweisungen nicht vertraut sind.** Die Elektrowerkzeuge können gefährlich sein, wenn sie von unerfahrenen Personen benutzt werden.
- **Die Elektrowerkzeuge müssen gewartet werden. Prüfen Sie, ob bewegliche Teile einwandfrei funktionieren und nicht klemmen, ob Teile gebrochen oder so beschädigt sind, dass die Funktion des Elektrowerkzeugs beeinträchtigt ist. Lassen Sie beschädigte Teile vor dem Einsatz des Elektrowerkzeugs reparieren.** Viele Unfälle werden durch schlecht gewartete Elektrowerkzeuge verursacht.
- **Halten Sie die Schneidwerkzeuge scharf und sauber.** Sorgfältig gepflegte Schneidwerkzeuge mit scharfen Schneidkanten verklemmen sich weniger und sind leichter zu führen.
- **Verwenden Sie das Elektrowerkzeug, das Zubehör, die Einsätze etc. in Übereinstimmung mit diesen Anweisungen unter Berücksichtigung der Ar-**

beitsbedingungen und der auszuführenden Arbeit. Eine Benutzung des Elektrowerkzeugs für andere als die bestimmungsgemäßen Zwecke kann zu einer gefährlichen Situation führen.

- **Halten Sie die Handgriffe und Greifflächen trocken, sauber und frei von Öl und Fett.** Rutschige Handgriffe und Greifflächen verhindern eine sichere Handhabung und Kontrolle über das Werkzeug in unerwarteten Situationen.
- Benutzen Sie den Zusatzgriff bei der Arbeit mit dem Elektrowerkzeug, weil er ein hilfreiches Hilfsmittel bei der Handhabung des Elektrowerkzeugs ist. Das richtige Halten des Elektrowerkzeugs kann das Risiko von Unfällen und Verletzungen reduzieren.

Service

- **Lassen sie das Elektrowerkzeug nur von qualifiziertem Fachpersonal und nur mit Original - Ersatzteilen reparieren.** Damit wird sichergestellt, dass die Sicherheit des Elektrowerkzeugs erhalten bleibt.
- Befolgen Sie die Anweisungen zum Schmieren und Wechseln von Zubehörteilen.

Spezielle Sicherheitshinweise

- **Legen Sie das Werkzeug erst dann ab, wenn das Messer zum Stillstand gekommen ist.** Freigelegtes rotierendes Messer kann die Oberfläche ergreifen, was zum Verlust der Kontrolle und zu schweren Verletzungen führen kann.

HINWEIS: Die obige Warnung gilt nur für Hobelmaschinen ohne selbstschließende trennende Schutzzeitrückführung.

- **Fassen Sie das Elektrowerkzeug nur an isolierten Griffflächen, weil das Messer das eigene Netzkabel treffen kann.** Kontakt mit einer spannungsführenden Leitung setzt auch freiliegende Metallteile des Elektrowerkzeuges unter Spannung und führt zu einem Stromschlag.
- **Befestigen und sichern Sie das Werkstück mit Zwingen oder auf eine andere Art und Weise zu einer stabilen Unterlage.** Wenn Sie das Werkstück nur mit der Hand oder gegen Ihren Körper halten, bleibt es instabil, was zum Verlust der Kontrolle führen kann.

Sicherheitshinweise für die Verwendung des Elektrowerkzeugs

- **Verwenden Sie kein Zubehör, das vom Werkzeughersteller nicht empfohlen und speziell entwickelt wurde;** beschädigtes Zubehör darf nicht verwendet werden; die technischen Daten des Zubehörs müssen innerhalb der Kapazitätsgrenzen des Werkzeugs liegen.
- **Das Schneidmesser für die Hobelmaschine soll richtig nach den Anweisungen des Herstellers installiert und verwendet werden.** Die Größe muss der Druckplatte entsprechen, um sicherzustellen, dass zwischen dem Schneidmesser für Hobel und der Druckplatte während des Betriebs nach der Installation keine mechanische Reibung auftritt. Halten sie das Werkzeug nach der Installation in einer sicheren Position und schalten sie den Schalter ein, und dann lassen Sie das Werkzeug für 30 Sekunden laufen. Bei starken Vibrationen oder anderen Problemen muss das Werkzeug ausgeschaltet und entsprechende Wartungsmaßnahmen vorgenommen werden.

- **Das verarbeitete Werkstück muss weitestgehend mit einer Klemmvorrichtung oder Schraubzwinge zuverlässig befestigt und geklemmt werden.**

- **Halten sie die Finger nicht am Schalter, weil das Werkzeug bei Bewegung unbeabsichtigt eingeschaltet werden könnte.**

- **Schalten Sie das Elektrowerkzeug ein, bevor Sie es in die Nähe der zu verarbeitende Materialoberfläche bringen.** Bei der Planung der Arbeit ist zu prüfen, ob sich in dem zu verarbeitenden Werkstück keine Fremdkörper wie etwa Nägel und Schrauben verbergen. Jegliche festgestellte Fremdkörper müssen vor der Aufnahme der Arbeit entfernt werden.

- **Bei der Verwendung des Elektrowerkzeugs muss sichergestellt werden, dass die Stromleitungen hinter dem Rahmen entfernt vom Arbeitskopf platziert werden.** Wenn die Stromleitungen oder das Werkzeug beschädigt sind, dürfen sie nicht verwendet werden. Wenn die Stromleitungen während der Arbeit beschädigt werden, berühren Sie die beschädigten Stromleitungen nicht und ziehen Sie den Stecker unverzüglich heraus.

- **Bevor Sie das Elektrowerkzeug ablegen, muss es ausgeschaltet werden.** Nach der Abschaltung der Stromversorgung darf das Elektrowerkzeug erst dann abgelegt werden, wenn der Arbeitskopf des Werkzeugs vollständig zum Stillstand gekommen ist. Dabei das Schneidmessers des Hobels mit den Händen nicht berühren. Das Schneidmesser des Hobels wird während des Betriebs auch sehr heiß, deshalb die das Messer nicht mit den Händen berühren, bevor es nicht abgekühlt ist.

- **Wenn während der Arbeit gesundheitsschädlicher, brennbarer oder explosiver Staub erzeugt wird, sind geeignete Schutzmaßnahmen zu treffen.** Zum Beispiel: Abfallstaub, der Krebs verursachen kann. Während der Arbeit sollten Sie Ausrüstung für die Beseitigung und Erfassung von Staub verwenden und eine Staubschutzmaske tragen.

- **Der Arbeitsplatz muss sauber gehalten werden. Wenn die Materialien gemischt werden, können sie sehr gefährlich sein.**

- **Da Asbest Krebs verursachen kann, dürfen keine asbesthaltigen Materialien verarbeitet werden.**

- **Das Elektrowerkzeug kann erst dann abgelegt werden, wenn die Schneidmesser vollständig zum Stillstand gekommen sind.** Die Schneidmesser auf dem Elektrowerkzeug können erfasst werden, was zum Verlust der Kontrolle über dem Elektrowerkzeug führen würde.

- **Ein Elektrowerkzeug mit beschädigten Kabeln darf nicht verwendet werden.** Wenn die Stromleitungen während der Arbeit beschädigt oder gebrochen werden, berühren Sie die Stromleitungen nicht und ziehen Sie sofort den Stecker heraus. Beschädigte Stromleitungen können Stromschlag verursachen.

- **Das Elektrowerkzeug muss gestartet werden, bevor es in die Nähe des zu verarbeitenden Werkstücks gebracht wird.** Wenn das Schneidmesser im Werkstück stecken bleibt, wird es Rückschlag des Elektrowerkzeugs zur Folge haben.

- **Das Elektrowerkzeug darf nicht von Kindern bedient werden.**

- **Verwenden Sie nur scharfe Schneidmesser.**
- **Während der Arbeit müssen die Stromleitungen hinter dem Elektrowerkzeug geführt werden.**

- **Während der Arbeit sollten Sie das Elektrowerkzeug fest halten und stabil stehen.**

- **Während der Arbeit muss die Grundplatte zu der Oberfläche des Materials befestigt werden.**

- Bei den Planungsarbeiten ist darauf zu achten, dass das Schneidmesser nicht in Kontakt mit Metall, einer Nagel oder Schraube kommt.









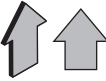

- Wenn das Elektrowerkzeug betrieben wird, stecken sie die Finger nicht in die Austrittsöffnung für Späne.

Die Netzspannung beachten: vergewissern Sie sich beim Netzanschluss, dass die Netzspannung der Spannung auf dem Typenschild des Werkzeugs entspricht. Wenn die Netzspannung höher ist, kann es Verletzungen des Bedieners zur Folge haben und das Werkzeug kann zerstört werden. Deshalb das Werkzeug nie willkürlich anstecken, bevor Sie sich über die richtige Netzspannung nicht vergewissert haben. Wenn die Netzspannung dagegen niedriger ist als die erforderliche Spannung, wird es eine Beschädigung des Motors zur Folge haben.

In der Gebrauchsanweisung verwendete Symbole

Die folgenden Symbole werden in der Gebrauchsanweisung verwendet, bitte ihre Bedeutung merken. Die korrekte Interpretation der Symbole ermöglicht die korrekte und sichere Nutzung des Elektrowerkzeuges.

Symbol	Bedeutung
	Elektrohobel Grau markierte Sektionen - weicher Griff (mit isolierter Oberfläche).
	Seriennummernaufkleber: CT ... - Modell; XX - Datum der Herstellung; XXXXXXX - Seriennummer.
	Alle Sicherheitsregelungen und Anweisungen lesen.
	Sicherheitsbrille tragen.
	Ohrenschutz tragen.
	Eine Staubschutzmaske tragen.
	Das Elektrowerkzeug vor der Installation bzw. Umstellung von der Stromversorgung abtrennen.

Symbol	Bedeutung
	Bewegungsrichtung.
	Umdrehungsrichtung.
	Geschlossen.
	Offen.
	Achtung. Wichtig.
	Verboten.
	Doppelte Isolier- / Schutzklasse.
	Ein Zeichen, das die Konformität des Produkts mit den wesentlichen Anforderungen der EU-Richtlinien und der harmonisierten EU-Standards zertifiziert.
	Während der Operation den angesammelten Staub entfernen.
	Vorsicht! Potentielle Verletzung durch scharfe Kanten eines Schneidezubehörs.
	Elektrowerkzeug nicht in den Hausmüll entsorgen.

Elektrowerkzeug-Bestimmungsgemäßer Gebrauch

Der Elektrohobel ist zum Hobeln, Kantenschneiden und Nuten von Holz und Holzmaterial konzipiert. Der Elektrohobel darf nur von Rechtshändern benutzt werden.

Es ist möglich, das Werkzeug fest zu montieren (mit speziellem Zubehör).

Elektrowerkzeug Einzelteile

- 1 Grundplatte (vorne)
- 2 V-Nut
- 3 Spantiefenskala

- 4 Zusatzgriff mit Spantiefenregler
- 5 Ein / Ausschalter
- 6 Entblockier-Button
- 7 Schutzabdeckung
- 8 Sicherheitsanschlag
- 9 Grundplatte (hinten)
- 10 Lüftungsschlitze
- 11 Düse
- 12 Breitenanschlag *
- 13 Tiefenanschlag *
- 14 Flügelschraube *
- 15 Schlüssel *
- 16 Vorrichtung zum Messerschärfen (komplett) *
- 17 Vorrichtung zur Messerausrichtung (komplett) *
- 18 Ringschlüssel *
- 19 Halter *
- 20 Druckplatte *
- 21 Befestigungsmutter *
- 22 Klemmschraube *
- 23 Trommel für Wendemesser
- 24 Wendemesser *
- 25 Inbusschlüssel *
- 26 Einstellbolzen
- 27 Klemmplatte
- 28 Einstellplatte für das Wendemesser
- 29 Abdeckung
- 30 Einstellplatte für das schleifbare Messer
- 31 Schraube
- 32 Schleifbare Messer *
- 33 Trommel für schleifbare Messer
- 34 Spannschraube der Schleifvorrichtung für das Messer *
- 35 Schablone *
- 36 Platte *
- 37 Scheibe *
- 38 Flügelmutter *
- 39 Antriebsriemen *
- 40 Gehäuseschraube

* Zubehör

Abgebildetes oder beschriebenes Zubehör gehört teilweise nicht zum Lieferumfang.

Installation und Regelung der Elektrowerkzeugteile

Vor jeglichen Arbeiten am Elektrowerkzeug den Netzstecker ziehen.



Befestigungselemente nicht zu stark anziehen, um das Gewinde nicht zu beschädigen.



Montage / Demontage / Aufstellung eigener Elemente ist für alle Elektrowerkzeug-Modelle gleich, in diesem Fall sind in der Abbildung keine besonderen Modelle angezeigt.

Montage / Demontage des Breitenanschlages (siehe Abb. 1)

- Den Seitenanschlag **12** so montieren, wie es in Abb. 1 dargestellt ist.
- Den Seitenanschlag **12** mithilfe der Flügelschraube **14** einbauen - siehe Abb. 1.
- Für die Demontage führen Sie die Schritte in umgekehrter Reihenfolge aus.

Einstellung der Nutbreite (siehe Abb. 2)

- Die Befestigungsmutter **21** und die Seitenanschlänge **12** lösen und die erforderliche Breite für Nuten durch die Verschiebung der Druckplatte **20** einstellen (siehe Abb. 2).
- Die Befestigungsmutter **21** festziehen.

Montage / Demontage des Tiefenanschlages (siehe Abb. 3)

- Den Seitenanschlag **13** mithilfe der Flügelschraube **14** einbauen (siehe Abb. 3).
- Bei der Demontage des senkrechten Anschlages **13** die Flügelschraube **14** entfernen.

Einstellung der Nuttiefe (siehe Abb. 3)

- Die Flügelschraube **14** des senkrechten Anschlages **13** lösen und die erforderliche Nuttiefe einstellen (siehe Abb. 3).
- Die Flügelschraube **14** festziehen.

Erste Inbetriebnahme des Elektrowerkzeuges

Nutzen Sie immer die korrekte Betriebsspannung: Die Stromversorgung muss den Informationen, die auf dem Identifikationsschild des Elektrowerkzeuges angegeben sind, entsprechen.

Ein- / Ausschalten des Elektrowerkzeuges

Einschalten:

Zum Anschalten des Elektrowerkzeuges den Entscheidungsschalter **6** drücken und gleichzeitig den Schalter **5** betätigen.

Ausschalten:

Zum Ausschalten des Elektrowerkzeuges den Schalter **5** loslassen.

Staubabsaugung während des Betriebs



Die Staubabsaugung verhindert eine Staubanreicherung in der Luft und am Arbeitsplatz. Beim Arbeiten mit Elektrowerkzeugen sollte immer eine Absaugvorrichtung verwendet werden, um den Staub vom Werkstück zu entfernen.

Funktionsmerkmale des Elektrowerkzeuges

Zusatzgriff mit Spantiefenregler (siehe Abb. 4)

Stellen Sie die gewünschte Hobeltiefe ein, indem Sie den Zusatzgriff **3** entsprechend der Skalenmarkierung **4** nach links oder rechts drehen. Ein Strich der Skalenmarkierung **4** entspricht einer Änderung der Nuttiefe um 0,5 mm (siehe Abb. 4). Wenn beispielsweise 0,5 voreingestellt ist und der Wert auf 10 geändert wird, entspricht dies einer Änderung der Hobeltiefe von 0,5 mm auf 1 mm.

Sicherheitsanschlag (siehe Abb. 5)

Der federbetätigte Sicherheitsanschlag **8** gestattet das Ablegen des Elektrowerkzeuges direkt nach Abschluss der Hobelarbeiten, ohne eine Beschädigung der Oberfläche oder der Hobelmesser befürchten zu müssen. Wenn das Elektrowerkzeug vom Werkstück abgehoben wird, springt der federbetätigte Sicherheitsanschlag **8** in seine ursprüngliche Position zurück und die hintere Grundplatte **9** berührt das Werkstück nicht, wenn das Elektrowerkzeug abgelegt wird (das Elektrowerkzeug sitzt auf dem Sicherheitsanschlag **8**). Auf diese Weise kann der Zylinder frei drehen, ohne die Werkstückoberfläche zu berühren (siehe Abb. 5). Beim Hobeln schiebt sich der Sicherheitsanschlag **8** nach hinten, wo er den Hobelvorgang nicht behindert.

Tipps zum Arbeiten mit Elektrowerkzeugen

Hobeln

- Das Werkstück muss korrekt fixiert sein.
- Setzen Sie die vordere Grundplatte **1** so auf dem Werkstück an, dass die Messer die Werkstückoberfläche nicht berühren.
- Schalten Sie das Elektrowerkzeug ein und lassen Sie den Zylinder seine volle Drehzahl erreichen.
- Führen Sie dann das Elektrowerkzeug in einer gleichmäßigen Bewegung vorwärts. Kontrollieren Sie die Vorwärtsbewegung - der Hobelvorgang benötigt Zeit. Zu schnelle Bewegungen beschleunigen den Hobelvorgang nicht, sondern führen zu einer Überlastung des Elektrowerkzeuges und einer minderwertigen Oberfläche.
- Drücken Sie zu Beginn des Hobelvorgangs stärker auf das Vorderteil des Elektrowerkzeuges und am Schluss stärker auf das hintere Teil, um ungleichmäßige Spanabnahme am Anfang und Ende zu vermeiden.
- Das Hobeln fällt leichter, wenn das Werkstück etwas schräg eingespannt ist und nach unten gehobelt werden kann.
- Schalten Sie das Elektrowerkzeug nicht einfach aus, sondern entfernen Sie die Messer aus dem Werkstück, indem Sie z. B. das Elektrowerkzeug vom Werkstück abheben.

Tipps zur Verbesserung der Oberflächenqualität

Die Qualität der bearbeiteten Fläche hängt ab von der Hobeltiefe, Bewegungsgeschwindigkeit, Hobelrichtung und dem Zustand der Messer.

- **Hobeltiefe** - geringe Hobeltiefen erzeugen eine glattere Oberfläche; allerdings sind unter Umständen mehrere Durchgänge erforderlich, um die gewünschte Tiefe herzustellen.
- **Vorarbeiten** - mit einer größeren Hobeltiefe arbeiten, um Arbeitszeit zu sparen.
- **Endbearbeitung** - mit einer kleineren Hobeltiefe arbeiten, um eine glatte Oberfläche zu erhalten.
- **Bewegungsgeschwindigkeit** - bei kleinen Hobeltiefen wird die fertige Oberfläche glatter.
- **Hobelrichtung (mit der Faser / gegen die Faser)** - beim Hobeln mit der Faser wird die Oberfläche glatter.
- **Zustand der Messer** - stumpfe oder angeschlagene Hobelmesser führen zu Oberflächenfehlern (Riefen,

Festfressen usw.). Aus Sicherheits- und Qualitätsgründen muss dem Zustand der Messer besondere Aufmerksamkeit geschenkt werden.

Nuten (siehe Abb. 6)

- Stellen Sie mit dem Breitenanschlag **12** die gewünschte Nutbreite ein (siehe Abb. 6).
- Stellen Sie mit dem Tiefenanschlag **13** die gewünschte Nuttiefe ein (siehe Abb. 6).
- Pressen Sie den Breitenanschlag **12** beim Hobeln gegen die Seitenfläche des Werkstückes. Wiederholen Sie den Vorgang, bis das gewünschte Ergebnis erreicht ist.

Kanten fasen (siehe Abb. 7)

Mit V-Nut **2** können die Kanten der bearbeiteten Werkstücke angefasst werden.

Setzen Sie das Elektrowerkzeug in einem Winkel von 45° an (siehe Abb. 7) und hobeln Sie entlang der Kante. Achten Sie dabei auf den richtigen Winkel bzw. die Werkzeugneigung und einen einheitlichen Vorschub.

Elektrowerkzeug - Wartung und vorbeugende Maßnahmen

Vor jeglichen Arbeiten am Elektrowerkzeug den Netzstecker ziehen.



Befestigungselemente nicht zu stark anziehen, um das Gewinde nicht zu beschädigen.



Stumpf gewordene Messer müssen rechtzeitig ausgetauscht werden. Ersetzen bzw. schärfen Sie stets beide Messer, um eine Unwucht oder unerwünschte Schwingungen zu vermeiden. Verwenden Sie Messer eines Typs. Verwenden Sie den Elektrohobel niemals mit nur einem Messer.



Vorsicht beim Austauschen / Schärfen von Messern, damit Sie sich an der scharfen Schneide nicht verletzen. Kontrollieren Sie nach dem Wiedereinbau der Messer, ob der Zylinder frei läuft. Überprüfen Sie außerdem die Schrauben **22.**

Austauschbare Messer (siehe Abb. 8-12)

[CT14019X]

Die Messer **24** werden beidseitig geschliffen und wegen ihrer Ausführung ist es nicht möglich, sie zu schleifen. Wenn die Messerklinge stumpf wird, muss das Wendemesser **24** gedreht werden, wenn die beiden Klingen des Wendemessers stumpf sind, muss das Messer **24** ausgetauscht werden. Nachfolgend nur "Wendemesser" genannt.

- Die Hobeltiefe auf "0" einstellen.
- Das Elektrowerkzeug drehen und die Spanschrauben **22** mit dem Schlüssel **15** lösen (siehe Abb. 8).

- Das Wendemesser **24** mithilfe des Schlüssels **15** seitwärts schieben und so herausnehmen, wie es in Abb. 9 dargestellt ist.
- Das Wendemesser **24** austauschen oder drehen (falls die andere Messerlinge genug scharf ist), wie es in Abb. 10.1 dargestellt ist.
- Das Wendemesser **24** so einbauen, wie es in Abb. 10.1 dargestellt ist.
- Das Stahllineal an die Seitenfront der Grundplatten **1** und **9** anlegen und die Seite des Wendemessers **24** richten (siehe Abb. 10.2).
- Das Stahllineal an die Oberseite der Grundplatten **1** und **9** anlegen und die Einstellschrauben **26** mit dem Inbusschlüssel **25** so drehen, dass das Wendemesser **24** das Lineal im oberen Bereich berührt (siehe Abb. 11), wobei sich die Trommel **23** frei drehen muss. Überprüfen, ob das Wendemesser **24** in seiner ganzen Länge gleich eingestellt ist (die Klinge des Wendemessers **24** muss mit der Oberfläche der vorderen Grundplatte **1** gleichlaufend sein).
- Die Spannschrauben **22** mit dem Schlüssel **15** anziehen, bis alle Teile in die Nut der Trommel **23** fallen (siehe Abb. 12).
- Den vorstehenden Vorgang bei dem anderen Wendemesser **24** wiederholen.

Schleifbare Messer (siehe Abb. 13-15)

[CT14019]

Die schleifbaren Messer **32** können geschliffen werden. Wenn die Klinge stumpf wird, müssen die schleifbaren Messer **32** ausgebaut werden und mit einer speziellen Vorrichtung geschliffen werden. Anschließend werden die Messer gerichtet und in die Trommel **33** wieder eingebaut. Nachfolgend nur "Messer" genannt.

- Drehen Sie das Elektrowerkzeug um und lösen Sie die Schrauben **22** mit dem Ringschlüssel **18** (siehe Abb. 13).
- Entfernen Sie die Abdeckung **29** sowie das Messer **32** mitsamt verstellbarer Platte **30**.
- Lösen Sie die Schrauben **31** und entfernen Sie die verstellbare Platte **30** vom Messer **32**.
- Reinigen Sie alle Teile mit einer weichen Bürste.
- Die Messer **32** nach der nachstehenden Beschreibung schleifen!
- Vor dem Einbau müssen die neuen (geschärften) Messer **32** mit der Schablone **17** ausgerichtet werden.
- Setzen Sie das Messer **32** an die Schablone **17** (siehe Abb. 14.2). **Achtung: Die Schablone 17 ist werkseitig eingestellt und muss nicht nachgestellt werden.**
- Richten Sie die Schneide des Austauschmessers **32** an der Nase der Schablone **17** aus. Drücken Sie den senkrechten Teil der verstellbaren Platte **30** gegen die senkrechte Fläche der Schablone **17**, siehe Abbildung 14.2. Richten Sie die Löcher in der verstellbaren Platte **30** mit den Löchern im Messer **32** aus, indem Sie die verstellbare Platte **30** entlang der Schablone **17** verschieben. Ziehen Sie die Schrauben **31** fest. **Wenn die Länge des Messers 32 aufgrund mehrfachen Nachschärfens nicht zum Ausrichten ausreicht, muss das Messer 32 ersetzt werden.**
- Setzen Sie das Messer **32** mitsamt verstellbarer Platte **30** an den Zylinder **33**, siehe Abb. 14.3.

- Legen Sie ein Stahllineal an die Seitenflächen der Grundplatten **1** und **9** an und richten Sie das Seitenteil des Messers **32** aus (siehe Abb. 15.1).
- Setzen Sie die Abdeckung **29** auf und ziehen Sie die Schrauben **22** mit dem Ringschlüssel **18** fest (siehe Abb. 15.2).
- Wiederholen Sie diese Vorgänge für das zweite Messer **32**.

Schärfen der Hobelmesser (siehe Abb. 14.1)

[CT14019]



Beide Messer 32 müssen gleichzeitig und nur mit dem Spezialwerkzeug 16 geschärft werden, damit sie im richtigen Winkel geschliffen werden.

- Demontieren Sie beide Messer **32** wie oben beschrieben.
- Die Flügelmuttern **38** lösen und die beiden Messer **32** in die Schleifvorrichtung **16** legen (siehe Abb. 14.1). Der hintere Bereich der Messer **32** muss auf Anschlägen der Schablone **35** liegen.
- Ziehen Sie die Flügelmuttern **38** fest. Die Köpfe der Klemmschrauben **34** und die Platte **36** müssen beide Messer **32** fest gegen die Schablone **35** drücken, um eine Bewegung zu verhindern. Die Schneiden der Messer **32** müssen in der gleichen Ebene liegen (siehe Abb. 14.1).
- Schärfen Sie beide Messer **32** an dem nassen grobkörnigen Schleifstein.
- Ziehen Sie anschließend beide Messer **32** an dem nassen feinkörnigen Schleifstein ab. Für optimale Schnittqualität wird außerdem empfohlen, die Schneidflächen der Messer **32** zu polieren.
- Die beiden Messer **32** nach der vorstehenden Beschreibung einbauen.

Austausch des Antriebsriemens (siehe Abb. 16)

- Lösen Sie die Schrauben **40** des Schutzgehäuses **7** und entfernen Sie es (siehe Abb. 16).
- Bauen Sie den verschlissenen Antriebsriemen **39** aus.
- Reinigen Sie die Riemenscheiben mit einer Bürste.
- Bauen Sie den neuen Antriebsriemen **39** auf die Antriebsscheibe (kleiner Durchmesser) und ziehen Sie ihn dann auf die angetriebene Scheibe (großer Durchmesser), indem Sie den Zylinder drehen.
- Bauen Sie das Schutzgehäuse **7** wieder an und ziehen Sie die Schrauben **40** fest.

Reinigung des Elektrowerkzeuges

Die regelmäßige Reinigung Ihres Elektrowerkzeugs ist eine unerlässliche Voraussetzung für lange Lebensdauer. Reinigen Sie das Elektrowerkzeug, indem Sie Druckluft durch die Luftschlitze **10** blasen.

After-Sales Service und Anwendungsdienstleistungs-Service

Unser After-Sales-Service beantwortet Ihre Fragen zur Instandhaltung und Reparatur Ihres Produkts sowie zu Ersatzteilen. Informationen über unsere Servicestel-

len, Teile-Diagramme und Informationen finden Sie außerdem unter: www.crown-tools.com.

Transport des Elektrowerkzeuges

- Während des Transports darf kategorische kein mechanischer Druck auf die Verpackung ausgeübt werden.
- Beim Abladen / Aufladen ist es unzulässig, irgendeine Technologie zu verwenden, die auf dem Grundsatz der befestigenden Verpackung beruht.

Umweltschutz



Rohstoffrückgewinnung statt Müllentsorgung.

Elektrowerkzeug, Zubehör und Verpackung zur umweltfreundlichen Entsorgung trennen. Zum sortenreinen Recycling sind Kunststoffteile gekennzeichnet. Diese Anleitung ist aus chlorfrei gefertigtem Recycling-Papier hergestellt.

Änderungen vorbehalten.

Deutsch

Power tool specifications

Power planer		CT14019X	CT14019
Power tool code	[220-230 V ~50/60 Hz]	420664	420657
Rated power	[W]	710	710
Power output	[W]	330	330
Amperage at voltage	110-127 V [A] 220-230 V [A]	6 3.3	6 3.3
No-load speed	[min ⁻¹]	16000	16000
Planing width	[mm] [inches]	82 3-1/4"	82 3-1/4"
Planing depth	[mm] [inches]	0-2,5 0"-3/32"	0-2,5 0"-3/32"
Grooving depth	[mm] [inches]	0-15 0"-19/32"	0-15 0"-19/32"
Weight	[kg] [lb]	2,8 6.17	2,8 6.17
Safety class		□ / II	□ / II
Sound pressure	[dB(A)]	88,63	88,63
Acoustic power	[dB(A)]	99,63	99,63
Weighted vibration	[m/s ²]	2,7	2,7

Noise information



Always wear ear protection if the sound pressure exceed 85 dB(A).

CE Declaration of conformity

We declare under our sole responsibility that the product described under "Power tool specifications" is in conformity with all relevant provisions of the directives 2006/42/EC including their amendments and complies with the following standards: EN 60745-1, EN 60745-2-14.

Certification manager

Wu Cunzhen

Merit Link International AG
Stabio, Switzerland, 17.10.2017

General safety rules



WARNING! Read all safety warnings and all instructions. Failure to follow the warnings and instructions may result in electric shock, fire and / or serious injury.

Save all warnings and instructions for future reference.

The term "power tool" in the warnings refers to your mains-operated (corded) power tool or battery-operated (cordless) power tool.

Work area safety

- **Keep work area clean and well lit.** Cluttered or dark areas invite accidents.
- **Do not operate power tools in explosive atmospheres, such as in the presence of flammable liquids, gases or dust.** Power tools create sparks which may ignite the dust or fumes.
- **Keep children and bystanders away while operating a power tool.** Distractions can cause you to lose control.

Electrical safety

- **Power tool plugs must match the outlet. Never modify the plug in any way. Do not use any adapter plugs with earthed (grounded) power tools. Un-**



WARNING - To reduce the risk of injury, user must read instruction manual!

modified plugs and matching outlets will reduce risk of electric shock.

- **Avoid body contact with earthed or grounded surfaces, such as pipes, radiators, ranges and refrigerators.** There is an increased risk of electric shock if your body is earthed or grounded.

- **Do not expose power tools to rain or wet conditions.** Water entering a power tool will increase the risk of electric shock.

- **Do not abuse the cord. Never use the cord for carrying, pulling or unplugging the power tool. Keep cord away from heat, oil, sharp edges or moving parts.** Damaged or entangled cords increase the risk of electric shock.

- **When operating a power tool outdoors, use an extension cord suitable for outdoor use.** Use of a cord suitable for outdoor use reduces the risk of electric shock.

- **If operating a power tool in a damp location is unavoidable, use a residual current device (RCD) protected supply.** Use of an RCD reduces the risk of electric shock. NOTE! The term "residual current device (RCD)" may be replaced by the term "ground fault circuit interrupter (GFCI)" or "earth leakage circuit breaker (ELCB).

- **Warning!** Never touch the exposed metal surfaces on gearbox, shield, and so on because touching metal surfaces will be interfered with the electromagnetic wave, thus causing potential injury or accidents.

Personal safety

- **Stay alert, watch what you are doing and use common sense when operating a power tool. Do not use a power tool while you are tired or under the influence of drugs, alcohol or medication.** A moment of inattention while operating power tools may result in serious personal injury.

- **Use personal protective equipment. Always wear eye protection.** Protective equipment such as dust mask, non-skid safety shoes, hard hat, or hearing protection used for appropriate conditions will reduce personal injuries.

- **Prevent unintentional starting. Ensure the switch is in the off-position before connecting to power source and / or battery pack, picking up or carrying the tool.** Carrying power tools with your finger on the switch or energising power tools that have the switch on invites accidents.

- **Remove any adjusting key or wrench before turning the power tool on.** A wrench or a key left attached to a rotating part of the power tool may result in personal injury.

- **Do not overreach. Keep proper footing and balance at all times.** This enables better control of the power tool in unexpected situations.

- **Dress properly. Do not wear loose clothing or jewellery. Keep your hair, clothing and gloves away from moving parts.** Loose clothes, jewellery or long hair can be caught in moving parts.

- **If devices are provided for the connection of dust extraction and collection facilities, ensure these are connected and properly used.** Use of dust collection can reduce dust-related hazards.

- **Do not let familiarity gained from frequent use of tools allow you to become complacent and ignore**

tool safety principles. A careless action can cause severe injury within a fraction of a second.

- **Warning!** Power tools can produce an electromagnetic field during operation. This field may under some circumstances interfere with active or passive medical implants. To reduce the risk of serious or fatal injury, we recommend persons with medical implants to consult their physician and the medical implant manufacturer before operating this power tool.

Power tool use and care

- The persons with lowered psychophysical or mental aptitudes as well as children can not operate the power tool, if they are not supervised or instructed about use of the power tool by a person responsible for their safety.

- **Do not force the power tool. Use the correct power tool for your application.** The correct power tool will do the job better and safer at the rate for which it was designed.

- **Do not use the power tool if the switch does not turn it on and off.** Any power tool that cannot be controlled with the switch is dangerous and must be repaired.

- **Disconnect the plug from the power source and/ or the battery pack from the power tool before making any adjustments, changing accessories, or storing power tools.** Such preventive safety measures reduce the risk of starting the power tool accidentally.

- **Store idle power tools out of the reach of children and do not allow persons unfamiliar with the power tool or these instructions to operate the power tool.** Power tools are dangerous in the hands of untrained users.

- **Maintain power tools. Check for misalignment or binding of moving parts, breakage of parts and any other condition that may affect the power tool's operation. If damaged, have the power tool repaired before use.** Many accidents are caused by poorly maintained power tools.

- **Keep cutting tools sharp and clean.** Properly maintained cutting tools with sharp cutting edges are less likely to bind and are easier to control.

- **Use the power tool, accessories and tool bits etc. in accordance with these instructions, taking into account the working conditions and the work to be performed.** Use of the power tool for operations different from those intended could result in a hazardous situation.

- **Keep handles and grasping surfaces dry, clean and free from oil and grease.** Slippery handles and grasping surfaces do not allow for safe handling and control of the tool in unexpected situations.

- Note that when you operate a power tool, please hold the auxiliary handle correctly, which is helpful when controlling the power tool. Therefore, proper holding can reduce the risk of accidents or injuries.

Service

- **Have your power tool serviced by a qualified repair person using only identical replacement parts.** This will ensure that the safety of the power tool is maintained.

- Follow instruction for lubricating and changing accessories.

Special safety warnings

• **Wait for the cutter to stop before setting the tool down.** An exposed rotating cutter may engage the surface leading to possible loss of control and serious injury.

NOTE: The above warning applies only to planers without an automatic closing guard.

• **Hold the power tool by insulated gripping surfaces only, because the cutter may contact its own cord.** Cutting a "live" wire may make exposed metal parts of the power tool "live" and could give the operator an electric shock.

• **Use clamps or another practical way to secure and support the workpiece to a stable platform.** Holding the work by your hand or against the body leaves it unstable and may lead to loss of control.

Safety guidelines during power tool operation

• **Accessories not recommended and specially designed by tool manufacturer shall not be used;** damaged accessories shall not be used; specification of the accessory shall be within rated capacity range of the tool.

• **Blade for plane shall be correctly installed and used according to instructions provided by the manufacturer.** Attention shall be paid to the size which must match the press plate to ensure that no mechanical friction occurs between the blade for plane and press plate during operation after installation. After installation, the switch shall be started at a safe position and the tool shall operate for 30 seconds. In case of serious vibration or other problem, the operation shall be stopped and arrangement shall be made for maintenance.

• **Machined workpiece shall be reliably fastened and clamped with fixture or bench clamp to the greatest extent.**

• **The fingers shall not be put on switch button to avoid turning on the tool unconsciously when the tool moves.**

• **The power tool shall be started before being placed on material surface for processing.** When planing operation is carried out, inspection shall be carried out to see whether any foreign matter is hidden in the workpiece, for example, nails and screws. Any foreign matter discovered shall be removed before operation.

• **When the power tool is used, it must be ensured that power lines are placed behind the frame far away from working head.** Power lines or damaged tool shall not be used. If the power lines are damaged during work, you shall not touch damaged power lines; instead, you shall promptly pull out the plug and change the power lines.

• **The power tool shall be shut off before being put down.** After cutting off the power, the power tool could be put down only after work head of the tool is completely static. At that time, you could not touch the blade for plane with hands. Similarly, the blade for plane will be very hot during operation; therefore, you shall not touch it with hands before it is cooled.

• **If dust harmful to health, combustible or explosive dust is generated during work, appropriate safety measures shall be taken.** For example: waste dust that may cause cancer. During work, you should use equipment for removal of waste dust and sweeps and wear dust mask.

• **The workplace shall be kept clean. After mixing, the materials may be of high risk.**

• **Since asbestos may cause cancer, materials containing asbestos shall not be processed.**

• **The power tool could be put down only after blades is completely static.** The blades installed on the power tool might be caught thus making it impossible to control power tool.

• **The power tool with damaged cables shall not be used.** In case the power lines are damaged or broken during work, you should not touch the power lines; instead, you should pull out the plug immediately. Damaged power lines may cause electric shock.

• **The power tool shall be started before it is processed in the workpiece.** If the blade is stuck in the workpiece, the power tool will rebound.

• **The power tool shall not be operated by children.**

• **Only sharp blades could be used.**

• **During work, the power lines shall be placed behind the power tool.**

• **During work, you should firmly grip the power tool and stand stably.**

• **During work, the base plate must be affixed to surface of the material.**



• **When planing work is carried out, the blade shall not get in touch with metal, nail or screw.**







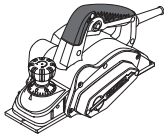







• **When the power tool is operating, the fingers shall not be placed into discharge port for shavings.**

Notice the power voltage: in power connection, you must confirm that if the power voltage is the same to the voltage marked in the tool's data plate. If the power voltage is higher than the appropriate voltage, the accidents will be resulted to the operators, and at the same time, the tool will be destroyed. Therefore, if the power voltage has not been confirmed, then you shall never plug in arbitrarily. On the contrary, when the power voltage is lower than the required voltage, the motor will be damaged.

Symbols used in the manual

Following symbols are used in the operation manual, please remember their meanings. Correct interpretation of the symbols will allow correct and safe use of the power tool.

Symbol	Meaning
	Power planer Sections marked gray - soft grip (with insulated surface).
	Serial number sticker: CT ... - model; XX - date of manufacture; XXXXXXX - serial number.
	Read all safety regulations and instructions.

Symbol	Meaning
	Wear safety goggles.
	Wear ear protectors.
	Wear a dust mask.
	Disconnect the power tool from the mains before installation or adjustment.
	Movement direction.
	Rotation direction.
	Locked.
	Unlocked.
	Attention. Important.
	Prohibited.
	Double insulation / protection class.
	A sign certifying that the product complies with essential requirements of the EU directives and harmonized EU standards.
	During operation, remove the accumulated dust.
	Caution! Possible injury from sharp edges of a cutting accessory.
	Do not dispose of the power tool in a domestic waste container.

Power tool designation

The power planer is designed for planing, edge cutting, grooving of wood and wood materials. The power planer is designed for use by right-handers only. There is a possibility of a stationary installation of the tool by use of some special accessories.

Power tool components

- 1 Front base plate
- 2 V-groove
- 3 Planing depth setting scale
- 4 Additional handle with regulator for planing depth adjustment
- 5 On / off sSwitch
- 6 Lock-off button
- 7 Protective casing
- 8 Safety stop
- 9 Back base plate
- 10 Ventilation slots
- 11 Nozzle
- 12 Side stop (assembly) *
- 13 Vertical stop *
- 14 Wing screw *
- 15 Wrench *
- 16 Blade sharpening device (assembly) *
- 17 Blade alignment fixture (assembly) *
- 18 Box wrench *
- 19 Bracket *
- 20 Thrust plate *
- 21 Fastening nut *
- 22 Clamping bolt *
- 23 Drum for interchangeable blades
- 24 Interchangeable blades *
- 25 Allen key *
- 26 Adjusting bolt
- 27 Fastening plate
- 28 Adjusting plate for interchangeable blade
- 29 Cover
- 30 Adjusting plate for resharpenable blade
- 31 Screw
- 32 Resharpenable blades *
- 33 Drum for resharpenable blades
- 34 Clamping bolt of blade sharpening device *
- 35 Template *
- 36 Plate *
- 37 Washer *
- 38 Winged nut *
- 39 Driving belt *
- 40 Housing screw

* Optional extra

Not all of the accessories illustrated or described are included as standard delivery.

Installation and regulation of power tool elements

Before carrying out any works on the power tool it must be disconnected from the mains.



Do not draw up the fastening elements too tight to avoid damaging the thread.



Mounting / dismantling / setting-up of some elements is the same for all power tool models, in this case specific models are not indicated in the illustration.

Installation / dismantling of the side stop (see fig. 1)

- Assembly side stop **12** as it is shown in fig. 1.
- Install the side stop **12** using the wing screw **14** (see fig. 1).
- Disassembly operations do in reverse sequence.

Setting of grooving width (see fig. 2)

- Loosen the fastening nut **21** of the side stop **12**, and set the necessary width of grooving by moving the thrust plate **20** (see fig. 2).
- Tighten the fastening nut **21**.

Installation / dismantling of the vertical stop (see fig. 3)

- Install the vertical stop **13** using the wing screw **14** (see fig. 3).
- When dismantling the vertical stop **13** unscrew the wing screw **14**.

Setting of grooving depth (see fig. 3)

- Loosen the wing screw **14** of the vertical stop **13** and set the desired depth of grooving (see fig. 3).
- Tighten the wing screw **14**.

Initial operation of the power tools

Always use the correct supply voltage the power supply voltage must match the information quoted on the power tool identification plate.

Switching the power tool on / off

Switching on:

In order to switch on the power tool, push lock-off button **6** and while holding it in position, push on / off switch **5**.

Switching off:

In order to switch off the power tool, release on / off switch **5**.

Dust suction during the power tool operation



Dust suction allows reducing dust concentration in the air and prevents its accumulation at the workplace.

When working with the power tool always use a suction cleaner to suck off the dust from the treated materials.

Design features of the power tool

Additional handle with regulator for planing depth adjustment (see fig. 4)

Set the desired planing depth turning additional handle **4** to the right or to the left, according to the marks of scale **3**.

Scale marking **3** is done such that turning of handle **4** for one mark will change the planing depth by 0.5 mm (see fig. 4). For example, 0.5 has been preset, by turning the handle we set value 10 it means that the planing depth will change from 0.5 mm to 1 mm.

Safety stop (see fig. 5)

Spring-loaded safety stop **8** allows putting the power tool aside right after completion of the operation, without any risk to damage the treated surface or the power tool blades. When the power tool is lifted above the treated surface spring actuated safety stop **8** returns into the initial position, and during putting aside back base plate **9** does not contact the treated surface (the power tool is supported by safety stop **8**), this provides free rotation of drum not contacting the treated surface with blades (see fig. 5).

During planing safety stop **8** moves backward and ensures free operation.

Recommendations on the power tool operation

Planing

- Make sure that the workpiece is safely fixed.
- Place front base plate **1** on the treated surface such that the blades do not contact the treated surface.
- Turn the power tool on and let drum reach the maximum speed.
- After that evenly move the power tool forward. Control the conveying speed - performance of operation will take some time. Too high speed would not expedite the process but will entail the power tool overload and will result in poor quality of the treated surface.
- When starting the planing process press stronger the front part of the power tool and at the end of work - the back part, which allows avoiding uneven chipping both at the beginning and at the end of planing.
- Planing would be easier if you incline the workpiece such that it could be planed downwards.
- Do not turn off the power tool during the operation, first you should break contact of the blades with the workpiece, for example, lift the power tool above the treated surface.

Recommendations on improvement of the quality of the treated surface

Quality of the resulted surface depends on planing depth, conveying speed, direction of planing and condition of the blades.

- **Planing depth** - with low depth of planing the resulted surface would be smoother but it would require more runs to remove the layer of required thickness.

For pre-treatment - set higher value of planing depth as this will reduce time of work.

For final treatment - set lower value of planing depth as this will ensure smoother surface.

- **Conveying speed** - with low depth of planing the resulted surface would be smoother.
- **Direction of planing (along / against fibers)** - in case of planing along the wood fibers the surface would be smoother.
- **Blade condition** - in case of planing with dull blades or with blades with jags or chippage the treated

wood surface may have defects (scuffing, longitudinal stripes, etc.). Special attention shall be paid to control of the blades condition as this will ensure safer operation and higher results of work.

Grooving (see fig. 6)

- Set the required rebate width using side stop **12** (see fig. 6).
- Set the required rebate height using vertical stop **13** (see fig. 6).
- Perform planing pressing side stop **12** against the workpiece side surface. Repeat the operation until the desired result is reached.

Edge chamfering (see fig. 7)

V-groove **2** allows chamfering at the edges of treated workpieces.

Incline the power tool at 45° (see fig. 7) and perform planing. During operation special attention shall be paid to angle of the power tool inclination and uniformity of conveying.

Power tool maintenance / preventive measures

Before carrying out any works on the power tool it must be disconnected from the mains.



Do not draw up the fastening elements too tight to avoid damaging the thread.



It is required to replace the dull blades in good time. In order to prevent unbalance and vibration always replace both blades at the same time. Use blades of the same type.

Never operate the power planer with only one blade installed.



Be careful when replacing blades of the power planer to prevent injuries from blade edges. After replacement of blades always rotate drum to make sure that it has free running. Also check tightening of clamping bolts **22.**

Interchangeable blades (see fig. 8-12)

[CT14019X]

Blades **24** are sharpened from both sides and their design do not provide for their re-sharpening. In case one blade edge becomes blunted blades **24** should be turned, if both blade edges become blunted blades **24** should be replaced. Hereinafter referred to as "interchangeable blade".

- Adjust the planing depth to "0".
- Turn the power tool over and loosen clamping bolts **22** using wrench **15** (see fig. 8).
- Using the wrench **15** move the interchangeable blade **24** to the side and extract it, as shown in fig. 9.
- Replace interchangeable blade **24** or turn it over (if the second cutting edge of the blade is sharp enough) as shown in fig. 10.1.

- Install the interchangeable blade **24** in place, as shown in fig. 10.1.
- Put a metal ruler to the side surfaces of base plates **1** and **9** and align the side part of interchangeable blade **24** (see fig. 10.2).
- Put the metal ruler to the top surfaces of base plates **1** and **9** and make interchangeable blade **24** touch the ruler in the upper point by turning adjusting bolts **26** with the Allen key **25** (see fig. 11), but drum **23** shall be able to turn. Ensure that interchangeable blade **24** is adjusted in a similar way throughout all its length (interchangeable blade **24** cutting edge shall be parallel to the surface of front base plate **1**).
- Tighten clamping bolts **22** with wrench **15** until it locks all detail in the slot of drum **23** (see fig. 12).
- Repeat the above operations for the second interchangeable blade **24**.

Resharpenable blades (see fig. 13-15)

[CT14019]

Resharpenable blades **32** may be resharpened. When the blade edges become blunted resharpenable blades **32** should be dismantled, resharpened by means of a special device. Then they should be aligned and reinstalled on drum **33**. Hereinafter referred to as "blades".

- Turn the power tool over and unscrew bolts **22** using box wrench **18** (see fig. 13).
- Remove cover **29** and blade **32** assembled with adjusting plate **30**.
- Unscrew screws **31** and remove adjusting plate **30** from blade **32**.
- Clean all parts using a soft brush.
- Sharpen blades **32** as described below.
- Before installation of a new blade **32** make alignment using blade alignment fixture **17**.
- Place blade **32** on blade alignment fixture **17** (see fig. 14.2). **Attention: blade alignment fixture **17** has factory setting and does not require any additional adjustment.**
- Align the cutting edge of blade **32** along the lug of blade alignment fixture **17**. Press the vertical part of adjusting plate **30** to the vertical surface of blade alignment fixture **17** as shown in figure 14.2. Match the holes in adjusting plate **30** with the holes in blade **32** moving adjusting plate **30** along blade alignment fixture **17**. Tighten screws **31**. **If the length of blade **32** is not sufficient for alignment due to multiple resharpening both blades **32** must be replaced.**
- Place blade **32** assembled with adjusting plate **30** on drum **33** as shown in figure 14.3.
- Put a metal ruler to the side surfaces of base plates **1** and **9** and align the side part of blade **32** (see fig. 15.1).
- Place cover **29** and tighten bolts **22** using box wrench **18** (see fig. 15.2).
- Repeat the above operations for the second blade **32**.

Sharpening of the resharpenable blades (see fig. 14.1)

[CT14019]



Always sharpen both blades **32 at the same time and only using blade sharpening device **16**, as this will ensure the right sharpening angle.**

- Dismantle both blades **32** as described above.
- Loosen winged nuts **38** and place both blades **32** into blade sharpening device **16** (see fig. 14.1). The back parts of blades **32** must rest on stops of template **35**.
- Tighten winged nuts **38**. Heads of clamping bolts **34** and plate **36** shall securely fix both blades **32** pressing them against template **35** to prevent their movement. Cutting edges of blades **32** shall be located in same plane (see fig. 14.1).
- Sharpen both blades **32** at the wet hard-grained grinding stone.
- Finish both blades **32** at the wet fine-grained finishing grinding stone. It is also recommended to polish cutting edge surfaces of blades **32** as this will ensure best operational results.
- Install both blades **32** as described above.

Replacement of driving belt (see fig. 16)

- Unscrew housing screws **40** of protective casing **7** and remove it (see fig. 16).
- Remove the worn driving belt **39**.
- Clean the belt pulleys with a brush.
- Place a new driving belt **39** onto the driving pulley (smaller diameter) and then pull in on the driven pulley (larger diameter) rotating drum.
- Place protective casing **7** back and tighten screws **40**.

Cleaning of the power tool

An indispensable condition for a safe long-term exploitation of the power tool is to keep it clean. Regularly

flush the power tool with compressed air through the ventilation slots **10**.

After-sales service and application service

Our after-sales service responds to your questions concerning maintenance and repair of your product as well as spare parts. Information about service centers, parts diagrams and information about spare parts can also be found under: www.crown-tools.com.

Transportation of the power tools

- Categorically not to drop any mechanical impact on the packaging during transport.
- When unloading / loading is not allowed to use any kind of technology that works on the principle of clamping packaging.

Environmental protection



Recycle raw materials instead of disposing as waste.

Power tool, accessories and packaging should be sorted for environment-friendly recycling. The plastic components are labelled for categorized recycling. These instructions are printed on recycled paper manufactured without chlorine.

The manufacturer reserves the possibility to introduce changes.

Spécifications de l'outil électrique

Rabot électrique		CT14019X	CT14019
Code de l'outil électrique	[220-230 V ~50/60 Hz]	420664	420657
Puissance absorbée	[W]	710	710
Puissance de sortie	[W]	330	330
Ampérage tension	110-127 V [A] 220-230 V [A]	6 3.3	6 3.3
Régime à vide	[min ⁻¹]	16000	16000
Largeur de rabotage	[mm] [pouces]	82 3-1/4"	82 3-1/4"
Profondeur de rabotage	[mm] [pouces]	0-2,5 0"-3/32"	0-2,5 0"-3/32"
Profondeur de rainurage	[mm] [pouces]	0-15 0"-19/32"	0-15 0"-19/32"
Poids	[kg] [lb]	2,8 6.17	2,8 6.17
Classe de protection		□ / II	□ / II
Pression acoustique	[dB(A)]	88,63	88,63
Puissance acoustique	[dB(A)]	99,63	99,63
Vibration	[m/s ²]	2,7	2,7

Bruit d'information



Portez toujours des protections pour les oreilles (casque) lorsque le niveau de pression acoustique est supérieur à 85 dB(A).

CE Déclaration de conformité

Nous déclarons sous notre propre responsabilité que le produit décrit sous "Spécifications de l'outil électrique" est en conformité avec toutes les dispositions des directives 2006/42/EC et leurs modifications ainsi qu'avec les normes suivantes : EN 60745-1, EN 60745-2-14.

Gestionnaire de certification

Wu Cunzhen

Wu Cunzhen

Merit Link International AG
Stabio, Suisse, 17.10.2017

Règles générales de sécurité



AVERTISSEMENT ! Lire tous les avertissements de sécurité et toutes les instructions. Le non-respect des avertissements et des instructions peut provoquer une décharge électrique, un feu et / ou des blessures graves.

Conservé tous les avertissements et instructions pour référence ultérieure.

Le terme "outil électrique" dans les avertissements fait référence à votre outil électrique alimenté sur secteur (à cordes) ou à l'outil électrique à pile (sans fil).

Sécurité de la zone de travail

- **Garder la zone de travail propre et bien éclairée.** Les zones encombrées ou obscures sont sources d'accidents.
- **Ne pas utiliser l'outil électrique dans des atmosphères explosives, par exemple en présence de liquides inflammables, de gaz ou de poussière.** Les outils électriques génèrent des étincelles qui peuvent enflammer la poussière ou les fumées.
- **Les enfants et les personnes présentes doivent se tenir éloignés lorsque vous utilisez un outil électrique.** Les distractions peuvent vous faire perdre le contrôle.

Sécurité électrique

- **Les fiches d'outils électriques doivent correspondre à la prise de courant. Ne jamais modifier**



AVERTISSEMENT - Pour diminuer le risque de blessure, l'utilisateur doit lire le manuel d'instruction !

les fiches. Ne pas utiliser d'adaptateur avec des outils électriques mis à la terre (à la masse). Des fiches non modifiées et des prises adaptées réduiront le risque de décharge électrique.

• **Éviter tout contact corporel avec les surfaces mises à la terre ou à la masse, telles que les tuyaux, les radiateurs, les cuisinières et les réfrigérateurs.** Il y a un risque accru de choc électrique si votre corps est relié à la terre ou mis à la masse.

• **Ne pas exposer les outils électriques à la pluie ou aux conditions humides.** L'entrée d'eau dans un outil électrique augmente le risque d'électrocution.

• **Ne pas forcer le cordon. Ne jamais utiliser le cordon pour transporter, tirer ou débrancher l'outil électrique.** Garder le cordon à l'écart de la chaleur, de l'huile, des bords coupants ou des parties mobiles. Les câbles endommagés ou enchevêtrés augmentent le risque d'électrocution.

• **Pour une utilisation en extérieur de l'outil électrique, choisir une rallonge adaptée.** L'utilisation d'un cordon adapté à l'extérieur réduit le risque d'électrocution.

• **Si l'utilisation d'un outil électrique dans un endroit humide est inévitable, utiliser une alimentation protégée par un dispositif différentiel résiduel (DDR).** L'utilisation d'un DDR réduit le risque d'électrocution. REMARQUE ! Le terme " dispositif différentiel résiduel (DDR) " peut être remplacé par " disjoncteur-détecteur de fuites à la terre (DDFT) " ou " disjoncteur différentiel ".

• **Avertissement !** Ne jamais toucher les surfaces métalliques exposées sur la boîte de vitesses, le bouclier, etc., car les surfaces métalliques en contact sont en interférence avec l'onde électromagnétique, ce qui peut entraîner des blessures ou des accidents potentiels.

Sécurité personnelle

• **Rester attentif et vigilant, faire preuve de bons sens en utilisant un outil électrique. Ne pas utiliser d'outil électrique en cas de fatigue ou sous influence de drogues, alcool ou médicaments.** Un moment d'inattention lors de l'utilisation des outils électriques peut entraîner des blessures graves.

• **Utiliser un équipement de protection personnelle. Toujours porter une protection oculaire.** L'utilisation d'équipement de protection tel que le masque antipoussière, les chaussures de sécurité antidérapantes, le casque ou les protections auditives dans des conditions appropriées permet de réduire les blessures corporelles.

• **Empêcher tout démarrage involontaire. S'assurer que le commutateur est en position off (arrêt) avant de connecter l'outil électrique à la source d'alimentation et / ou à la batterie, le retirer ou le transporter.** Transporter des outils électriques tout en ayant le doigt sur le commutateur ou des outils électriques avec le commutateur sur " On " est source d'accidents.

• **Retirer toute clé de réglage avant de mettre l'outil sous tension.** Une clé laissée attachée à une partie rotative de l'outil électrique peut entraîner des blessures corporelles.

• **Ne pas trop forcer. Garder une bonne assise et un bon équilibre à tout moment.** Cela permet un meilleur contrôle de l'outil électrique dans des situations inattendues.

• **Porter les vêtements appropriés. Ne pas porter de vêtements amples ou de bijoux. Vos cheveux, vêtements et gants ne doivent pas être à proximité des parties mobiles.** Les vêtements amples, les

bijoux ou les cheveux longs peuvent se coincer dans des parties mobiles.

• **Si des appareils sont fournis pour la connexion des dispositifs d'extraction et de collecte de poussière, s'assurer qu'ils sont connectés et correctement utilisés.** L'utilisation de la collecte des poussières peut réduire les dangers liés à la poussière.

• **La familiarité acquise par une utilisation fréquente des outils ne doit pas vous faire devenir plus complaisant et ignorer les principes de sécurité des outils.** Une action négligente peut provoquer des blessures graves en une fraction de seconde.

• **Avertissement !** Les outils électriques peuvent produire un champ électromagnétique pendant le fonctionnement. Ce champ peut, dans certaines circonstances, interférer avec des implants médicaux actifs ou passifs. Pour réduire le risque de blessures graves ou mortelles, nous recommandons aux personnes ayant des implants médicaux de consulter leur médecin et le fabricant de l'implant médical avant d'utiliser l'outil électrique.

Utilisation et entretien de l'outil électrique

• L'utilisation de l'outil électrique par des personnes ayant des aptitudes psychophysiques ou mentales faibles et des enfants ne doit pas s'effectuer sans supervision ou formation relative à l'utilisation par une personne responsable de leur sécurité.

• **Ne pas forcer l'outil électrique. Utiliser l'outil électrique approprié à votre utilisation.** Un travail effectué avec un outil électrique approprié sera meilleur et plus sûr à la vitesse pour laquelle ce dernier a été conçu.

• **Ne pas utiliser l'outil électrique si le commutateur ne fonctionne pas.** Tout outil électrique qui ne peut pas être contrôlé avec le commutateur est dangereux et doit être réparé.

• **Débrancher la fiche de la source d'alimentation et / ou retirer la batterie de l'outil avant de procéder à des réglages, des changements d'accessoires ou ranger les outils électriques.** De telles mesures de sécurité préventives réduisent le risque de démarrage accidentel de l'outil électrique.

• **Mettre les outils électriques non utilisés hors de la portée des enfants et ne pas laisser pas les personnes ne connaissant pas l'outil électrique ou les instructions utiliser l'outil électrique.** Les outils électriques sont dangereux pour des personnes non formées.

• **Entretien des outils électriques. Vérifier tout désalignement ou entrave des parties mobiles, rupture des pièces et toute autre condition pouvant affecter le fonctionnement de l'outil électrique. En cas d'endommagement, réparer l'outil électrique avant utilisation.** De nombreux accidents sont causés par des outils électriques mal entretenus.

• **Conservé les outils de coupe affûtés et propres.** Les outils de coupe correctement entretenus avec des bords affûtés sont moins susceptibles de se coincer et sont plus faciles à contrôler.

• **Utiliser l'outil électrique, les accessoires et les outils, etc. conformément aux présentes instructions, en tenant compte des conditions de travail et du travail à effectuer.** L'utilisation de l'outil électrique pour des opérations différentes de celles prévues peut aboutir à une situation dangereuse.

• **Garder les poignées et les surfaces de préhension au sec, propres et exemptes d'huile et de graisse.** Des poignées et des surfaces de préhension glissantes ne permettent pas une manipulation et un

contrôle sécurisés de l'outil dans des situations inattendues.

- Il convient de noter que pour utiliser un outil électrique, il est nécessaire de maintenir la poignée auxiliaire correctement, pour un contrôle correct de l'outil électrique. Par conséquent, un bon maintien peut réduire le risque d'accidents ou de blessures.

Entretien

- **L'entretien de votre outil électrique doit être effectué par un réparateur qualifié au moyen de pièces de remplacement identiques.** Cela garantira une sécurité de l'outil électrique en permanence.
- Suivre les instructions pour lubrifier et changer les accessoires.

Avertissements de sécurité spéciaux

- **Attendez que la lame s'arrête avant le réglage de l'outil vers le bas.** Une lame en rotation pourrait mordre dans la surface à raboter et provoquer une perte de contrôle pouvant entraîner des blessures graves.

NOTES: L'avertissement ci-dessus s'applique uniquement aux raboteuses sans protection de fermeture automatique.

- **Tenez l'outil électrique par une surface de préhension isolée uniquement, car la lame peut toucher sa propre corde.** La coupe d'un fil en "direct" rendra également les pièces métalliques de l'outil électrique exposées "en direct" et pourrait faire subir à l'opérateur un choc électrique.

- **Utilisez des pinces ou autres moyens pratiques pour sécuriser et soutenir la pièce à usiner sur une plate-forme stable.** La tenue du travail par la main ou contre le corps le rend instable et peut conduire à une perte de contrôle.

Précautions de sécurité pendant le fonctionnement de l'outil électrique

- **Les accessoires non-recommandés et spécialement conçus par le fabricant de l'outil ne doivent pas être utilisés ;** les accessoires endommagés ne doivent pas être utilisés ; les caractéristiques de l'accessoire doivent être évaluées à l'intérieur de la plage de capacité nominale de l'outil.

- **Les lames pour raboteuse doivent correctement être installées et utilisées conformément aux instructions fournies par le fabricant.** Il faut faire attention à la taille qui doit correspondre à la plaque de presse afin d'assurer qu'aucun frottement mécanique se produit entre la lame pour lame pour raboteuse et plaque de presse au cours de l'opération après l'installation. Après l'installation, l'interrupteur doit être démarré dans une position sûre et l'outil doit fonctionner pendant 30 secondes. En cas de vibrations importantes ou autres problèmes, l'opération doit être arrêtée et une disposition doit être prise pour l'entretien.
- **La pièce à usiner doit être fixée de manière fiable et serrée avec un collant ou banc de serrage dans toute la mesure.**

- **Les doigts ne doivent pas être mis sur le bouton de l'interrupteur afin d'éviter d'allumer l'outil inconsciemment lorsque l'outil se déplace.**
- **L'outil électrique est fait démarrer avant d'être placé sur la surface du matériau pour le traitement.**

Lorsque l'opération de rabotage est effectuée, l'inspection doit être exécutée pour voir si une quelconque matière étrangère est cachée dans la pièce à usiner, par exemple, des clous et des vis. Tout corps étranger découvert doit être retiré avant l'opération.

- **Lorsque l'outil électrique est utilisé, il faut s'assurer que les lignes électriques sont placées derrière le cadre loin de la tête de travail.** Les lignes électriques ou l'outil endommagé ne doivent pas être utilisées. Si les lignes électriques sont endommagées durant les travaux, vous ne devez pas toucher les câbles électriques endommagés ; vous devez plutôt débrancher rapidement la fiche et modifier les lignes électriques.

- **L'outil électrique doit être coupé avant d'être posé.** Après avoir coupé l'alimentation, l'outil électrique ne pourrait être posé qu'une fois la tête de travail est complètement statique. À ce moment-là, vous ne pourriez pas toucher la lame pour raboteuse avec vos mains. De même, la lame pour raboteuse sera très chaude durant l'opération ; par conséquent, vous ne devez pas la toucher avec les mains avant qu'elle ne soit refroidie.

- **Si la poussière nocive pour la santé, la poussière combustible ou explosive sont générées au cours du travail, des mesures appropriées de sécurité doivent être prises.** Par exemple : les déchets de poussières peuvent provoquer le cancer. Durant le travail, vous devriez utiliser l'équipement pour enlever la poussière, balayer les déchets et portez un masque anti-poussières.

- **Le lieu de travail doit être propre.** Après le mélange, les matériaux peuvent être à haut risque.

- **Étant donné que l'amiante peut provoquer le cancer, les matériaux contenant l'amiante ne doivent pas être traités.**

- **L'outil électrique ne pourrait être posé qu'une fois les lames sont complètement statiques.** Les lames installées sur l'outil électrique pourraient être entraînées, ce qui rend impossible le contrôle de l'outil électrique.

- **L'outil électrique ayant des câbles endommagés ne doit pas être utilisé.** Dans le cas où les lignes électriques sont endommagées ou cassées durant le travail, vous ne devriez pas toucher les lignes électriques ; vous devez plutôt débrancher la fiche immédiatement. Les lignes électriques endommagées peuvent provoquer un choc électrique.

- **L'outil électrique est fait démarrer avant d'être traité dans la pièce à usiner.** Si la lame est coincée à l'intérieur de la pièce à usiner, l'outil électrique va rebondir.

- **L'outil électrique ne doit pas être exploité par des enfants.**

- **Seules les lames tranchantes pourraient être utilisées.**

- **Au cours des travaux, les lignes électriques doivent être placées derrière l'outil électrique.**

- **Au cours des travaux, vous devriez fermement saisir l'outil électrique et vous tenir de manière stable.**

- **Au cours des travaux, la plaque de base doit être fixée à la surface du matériau.**















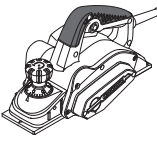

- **Lors de travaux de rabotage, la lame ne doit pas entrer en contact avec le métal, les clous ou vis.**

- **Lorsque l'outil électrique est en marche, les doigts ne doivent être mis dans l'orifice d'évacuation des copeaux.**

Remarque relative à la tension d'alimentation : en connexion d'alimentation, confirmer que la tension d'alimentation est identique à la tension inscrite sur la plaque signalétique de l'outil. Une tension d'alimentation supérieure à la tension requise provoque des accidents et la destruction de l'outil. Par conséquent, si la tension d'alimentation n'a pas été confirmée, ne jamais procéder au branchement de manière arbitraire. Au contraire, une tension d'alimentation inférieure à la tension requise provoque l'endommagement du moteur.

Les symboles utilisés dans le manuel d'utilisation

Le manuel d'utilisation utilise les symboles ci-dessous. Pensez à lire attentivement leur signification. La bonne interprétation des symboles permet de bien utiliser l'instrument en toute sécurité.

Symbole	Légende
	Bloqué.
	Débloqué.
	Attention. Information importante.
	Action interdite.
	Double isolation / classe de protection.
	Signe certifiant que l'article correspond aux directives CE et aux standards harmonisés de l'Union Européenne.
	Pendant le travail, enlevez la poussière.
	Attention ! Les taillants de l'outil peuvent causer les blessures.
	Ne jetez pas l'outillage électrique avec les déchets ménagers.
	Rabot électrique Les zones grisées représentent une applique molle (à la surface isolée).
	Etiquette avec le numéro d'usine: CT ... - modèle; XX - date de fabrication; XXXXXXX - numéro d'usine.
	Lisez attentivement toutes les consignes de sécurité et les instructions.
	Portez les lunettes de protections.
	Portez le casque de protection.
	Portez le masque antipoussière.
	Avant les travaux de montage et de réglage, débranchez l'instrument du réseau électrique.
	Sens du mouvement.
	Sens de la rotation.

Désignation de l'outil électrique

Le rabot électrique est conçu pour le rabotage, la coupe de bords, la cannelure du bois et de matériaux en bois. Ce rabot électrique n'est conçu que pour les droitiers.

Il est possible d'installer l'outil de façon fixe (grâce à des accessoires spéciaux).

Composants de l'outil électrique

- 1 Socle avant
- 2 Rainure V
- 3 Échelle de réglage de profondeur de rabotage
- 4 Poignée supplémentaire avec régulateur pour ajustement de la profondeur de rabotage
- 5 Sélecteur marche / arrêt
- 6 Bouton de déverrouillage
- 7 Boîtier de protection
- 8 Butée de sécurité
- 9 Socle arrière
- 10 Fentes d'aération
- 11 Suceur
- 12 Butée latérale *
- 13 Butée verticale *
- 14 Vis à oreilles *
- 15 Clef plate *
- 16 Dispositif d'affûtage des lames (assemblage) *
- 17 Montage d'alignement des lames (assemblage) *

- 18 Clé polygonale *
- 19 Support *
- 20 Plaque de poussée *
- 21 Ecrou de fixation *
- 22 Boulon de serrage *
- 23 Tambour pour lames interchangeables
- 24 Lames interchangeables *
- 25 Clé Allen *
- 26 Boulon de réglage
- 27 Plaque de serrage
- 28 Plaque de réglage pour lame interchangeable
- 29 Couvercle
- 30 Plaque de réglage pour les lames réaffûtées
- 31 Vis
- 32 Lames réaffûtées *
- 33 Tambour pour lames réaffûtées
- 34 Vis de serrage du système d'affûtage de lame *
- 35 Gabarit *
- 36 Plaque *
- 37 Rondelle *
- 38 Écrou à oreilles *
- 39 Courroie de transmission *
- 40 Vis de boîtier

* Accessoires

Une partie des accessoires représentés et décrits ne figurent pas dans la livraison.

Installation et réglage des éléments de l'outil électrique

Avant de commencer à travailler avec l'outil électrique, s'assurer qu'il est débranché.



Ne pas trop serrer les fixations afin d'éviter tout endommagement du filetage.



Le montage / démontage / réglage de certains éléments est le même que pour tous les modèles d'outils électriques; dans ce cas, les modèles spécifiques ne sont pas indiqués sur l'illustration.

Installation / démontage de la butée latérale (voir la fig. 1)

- Butée latérale de montage **12** tel que représenté sur la fig. 1.
- Installer la butée latérale **12** à l'aide de la vis à ailette **14** (voir la fig. 1).
- Pour démonter, faire la même chose en sens inverse.

Réglage de la largeur de la cannelure (voir la fig. 2)

- Dévissez l'écrou de fixation **21** de la butée latérale **12**, et réglez la largeur nécessaire de rainurage en déplaçant la plaque de poussée **20** (voir la fig. 2).
- Serrage l'écrou de fixation **21**.

Installation / démontage de la butée verticale (voir la fig. 3)

- Installez la butée verticale **13** à l'aide de la vis à ailette **14** (voir la fig. 3).
- Pour le démontage de la butée verticale **13** dévissez la vis à ailette **14**.

Réglage de la profondeur de cannelure (voir la fig. 3)

- Dévissez la vis à ailette **14** de la butée verticale **13** et réglez la profondeur souhaitée de rainurage (voir la fig. 3).
- Vissez la vis à ailette **14**.

Première utilisation de l'outil électrique

Toujours utiliser la bonne tension d'alimentation: la tension d'alimentation doit correspondre à celle indiquée sur la plaque d'identification de l'outil électrique.

Mettre en marche / arrêter l'outil électrique

Activer:

Pour mettre l'outil en marche, pousser le bouton de verrouillage **6** et tout en le maintenant dans cette en position, appuyer sur l'interrupteur **5**.

Désactiver:

Pour éteindre l'outil électrique, relâcher l'interrupteur **5**.

Aspiration de la poussière pendant l'utilisation de l'outil



L'aspiration de la poussière permet de réduire la concentration de poussière dans l'air et d'empêcher qu'elle ne s'accumule sur le lieu de travail.

Lors de l'utilisation de l'outil électrique, toujours utiliser un nettoyeur aspirant pour aspirer la poussière formée par les matériaux traités.

Caractéristiques de l'outil électrique

Poignée supplémentaire avec régulateur pour ajustement de la profondeur de rabotage (voir la fig. 4)

Régler la profondeur de rabotage désirée en tournant la poignée supplémentaire **3** vers la droite ou la gauche, selon les marques sur l'échelle de gradation **4**. Les inscriptions sur l'échelle de gradation **4** sont faites de telle façon que le fait de trouver la poignée **3** d'une marque changera la profondeur de rabotage de 0.5 millimètre (voir la fig. 4). Par exemple, si l'outil est réglé sur 0.5, en tournant la poignée et en la plaçant sur la valeur **10**, la profondeur de rabotage passera de 0.5 millimètre à 1 millimètre.

Butée de sécurité (voir la fig. 5)

La butée de sécurité à ressort **8** permet de poser tout de suite l'outil de côté après l'avoir utilisé, sans aucun risque d'endommager la surface traitée ou les lames de l'outil. Lorsque l'outil est soulevé au-dessus de la surface traitée, la butée de sécurité à ressort **8** retourne à sa position initiale, et pendant que l'outil est posé le socle arrière **9** n'entre pas en contact avec la surface traitée (l'outil est soutenu par la butée de sécurité **8**), ce qui permet une rotation libre du tambour sans que les lames n'entrent en contact avec la surface traitée (voir la fig. 5). Pendant le rabotage, la butée de sécurité **8** se déplace vers l'arrière et permet l'utilisation libre.

Recommandations pour utilisation de l'outil électrique

Rabotage

- S'assurer que la pièce à travailler est bien fixée.
- Placer le socle avant **1** sur la surface à traiter afin que les lames ne soient pas en contact avec la surface traitée.
- Mettre l'outil en marche et laisser le tambour atteindre sa vitesse maximum.
- Déplacer ensuite l'outil électrique de façon régulière. Contrôler la vitesse de transmission - l'exécution de l'opération prendra un certain temps. Une vitesse trop élevée n'accélélera pas le processus mais causera une surcharge de l'outil électrique et produira un résultat de moins bonne qualité sur la surface traitée.
- Lors du démarrage du processus de rabotage, appuyer fortement sur la partie avant de l'outil électrique, et à la fin du travail sur la partie arrière, afin d'éviter un ébrèchement de la surface au début et à la fin du rabotage.
- Le rabotage s'effectue facilement lorsque l'objet est incliné et raboté de haut en bas.
- Ne pas arrêter l'outil électrique pendant l'opération, dégager d'abord les lames de la pièce de travail en soulevant par exemple l'outil au-dessus de la surface traitée.

Recommandations concernant l'amélioration de la qualité de la surface traitée

La qualité du résultat sur la surface dépend de la profondeur de rabotage, de sa vitesse de transmission, du sens du rabotage et de l'état des lames.

• **Profondeur de rabotage** - avec une faible profondeur de rabotage, la surface est plus lisse mais demande plus de passages pour enlever l'épaisseur requise.

• **Pour le traitement préparatoire** - régler une valeur de profondeur de rabotage plus élevée, ce qui permettra de réduire le temps de travail.

• **Pour le traitement final** - régler une valeur de profondeur de rabotage plus faible, ce qui permettra d'obtenir une surface plus lisse.

• **Vitesse de transmission** - avec une faible profondeur de rabotage, la surface sera plus lisse.

• **Sens du rabotage (dans le sens / contre les fibres)** - si vous rabotez le long des fibres du bois, la surface sera plus lisse.

• **État des lames** - si vous rabotez avec des lames émoussées, abîmées ou ébréchées, la surface de bois traitée comportera des défauts (éraflures, rayures longitudinales, etc.). Il faut faire particulièrement attention à inspecter l'état des lames car c'est ce qui assurera une opération sûre et de meilleurs résultats de travail.

Canneler (voir la fig. 6)

- Régler la largeur de feuillure requise à l'aide de la butée latérale **12** (voir la fig. 6).
- Régler la hauteur de feuillure requise à l'aide de la butée verticale **13** (voir la fig. 6).
- Effectuer le rabotage en pressant la butée latérale **12** contre la surface latérale de l'objet. Répéter l'opération jusqu'à ce que le résultat désiré soit atteint.

Chamfreinage de bord (voir la fig. 7)

La rainure V **2** permet de chanfreiner aux bords des objets traités.

Incliner l'outil à 45° (voir la fig. 7) et exécuter le rabotage. Lors du fonctionnement, faire particulièrement attention à l'angle d'inclinaison de l'outil électrique et à l'uniformité du passage.

Entretien de l'outil électrique / mesures préventives

Avant de commencer à travailler avec l'outil électrique, s'assurer qu'il est débranché.



Ne pas trop serrer les fixations afin d'éviter tout endommagement du filetage.



Il est nécessaire d'affûter ou de remplacer les lames émoussées à temps. Pour empêcher les déséquilibres et les vibrations, remplacez (ou affûtez) toujours les deux lames en même temps. N'utilisez que des lames du même type. N'utilisez jamais le rabot électrique avec une seule lame.



Faites attention lors du remplacement / de l'affûtage des lames du rabot électrique de ne pas endommager les bords de la lame. Après avoir remplacé des lames, faites toujours tourner le tambour afin de vous assurer qu'il tourne librement. Vérifiez également le serrage des boulons **22.**

Lames interchangeables (voir les fig. 8-12)

[CT14019X]

Les lames **24** sont aiguisées des deux côtés et leur conception ne prévoit pas leur réaffûtage. Si un bord de la lame devient est émoussée les lames **24** doivent être retournées, si les deux bords de lame sont émoussés, les lames émoussées **24** doivent être remplacées. Ci-après dénommée "lame interchangeable".

- Réglez la profondeur de rabotage à "0".
- Retournez l'outil électrique et dévissez les vis de serrage **22** à l'aide de la clé **15** (voir la fig. 8)
- A l'aide de la clé **15** déplacez la lame interchangeable **24** sur le côté et démontez-la, comme indiqué sur la fig. 9.
- Remplacez une lame interchangeable **24** ou retournez-la (si le second bord de coupe de la lame est assez tranchant) comme indiqué sur la fig. 10.1.
- Installez la lame interchangeable **24** à sa place, comme indiqué sur la fig. 10.1.
- Placez une règle métallique sur les surfaces latérales des plaques de base **1** et **9** et alignez la partie latérale de la lame interchangeable **24** (voir la fig. 10.2).
- Mettez la règle métallique sur les surfaces supérieures des plaques de base **1** et **9** et de mettez la lame interchangeable **24** en contact avec la règle dans le point supérieur en tournant les vis de réglage **26** avec la clé Allen **25** (voir la fig. 11), mais le tambour **23** doit pouvoir tourner. Assurez-vous que la lame interchangeable **24** est réglée de la même façon sur toute sa longueur (le bord tranchant de la lame interchangeable **24** doit être parallèle à la surface de la plaque de base avant **1**).
- Vissez les boulons de serrage **22** avec la clé **15** jusqu'à ce qu'ils se verrouillent tous précisément dans la fente du tambour **23** (voir la fig. 12).
- Répétez les opérations ci-dessus pour la seconde lame interchangeable **24**.

Lames réaffûtables (voir les fig. 13-15)

[CT14019]

Les lames réaffûtables **32** peuvent être réaffûtées. Lorsque les bords de lame deviennent sont émoussés les lames réaffûtables **32** doivent être démontées, réaffûtées au moyen d'un dispositif spécial. Ensuite, elles doivent être alignées et remontées sur le tambour **33**. Ci-après dénommées "lames".

- Retourner l'outil électrique et dévisser les boulons **22** à l'aide de la clé polygonale **18** (voir la fig. 13).
- Enlever le couvercle **29** et la lame **32** assemblée avec la plaque d'ajustement **30**.
- Desserrer les vis **31** et retirer la plaque d'ajustement **30** de la lame **32**.
- Nettoyer toutes les pièces à l'aide d'une brosse douce.
- Affûtez les lames **32** comme décrit ci-dessous.
- Avant d'installer une nouvelle lame (ou une lame réaffûtée) **32** procéder à l'alignement à l'aide du montage d'alignement **17**.
- Placer la lame **32** sur le montage d'alignement **17** (voir la fig. 14.2). **Attention: le montage d'alignement 17 a des réglages d'usine et ne demande aucun réglage supplémentaire.**
- Aligner le tranchant de la lame interchangeable **32** contre le crochet du montage d'alignement **17**. Serrer la partie verticale de la plaque d'ajustement **30** contre la surface verticale du montage d'ajustement **17** comme indiqué sur le schéma 14.2. Faire correspondre les trous de la plaque d'ajustement **30** avec ceux de la lame **32** en déplaçant la plaque d'ajustement **30** le long du montage d'alignement **17**. Serrer les vis **31**. **Si la longueur de la lame 32 n'est pas suffisante pour faire l'alignement à cause de réaffûtages multiples, les deux lames 32 doivent être remplacées.**
- Placer la lame **32** assemblée avec la plaque d'ajustement **30** sur le tambour **33** comme indiqué sur le schéma 14.3.
- Placer une règle en métal sur les surfaces latérales des socles **1** et **9** et aligner la partie latérale de la lame **32** (voir la fig. 15.1).
- Placer le couvercle **29** et serrer les boulons **22** à l'aide de la clé polygonale **18** (voir la fig. 15.2).
- Répéter les opérations ci-dessus pour la deuxième lame **32**.

Affûtage des lames du rabot électrique (voir la fig. 14.1)

[CT14019]



Affûter toujours les deux lames 32 en même temps et uniquement à l'aide du dispositif spécial 16, car il permet d'assurer un bon angle d'affûtage.

- Démontez les deux lames **32** comme décrit ci-dessus.
- Dévissez les écrous à ailette **38** et placez les deux lames **32** dans le système d'affûtage de lame **16** (voir la fig. 14.1). Les sections arrière de lames **32** doivent reposer sur des butées de modèle **35**.

- Serrer les écrous à oreilles **38**. Les têtes des boulons de serrage **34** et la plaque **36** fixeront solidement les deux lames **32** en les appuyant contre le gabarit **35** afin d'empêcher tout mouvement. Les tranchants des lames **32** doivent être situés sur le même plan (voir la fig. 14.1).

- Affûter les deux lames **32** à la pierre d'affûtage humide à gros grain.
- Finir les deux lames **32** à la pierre d'affûtage humide à grain fin. Il est également recommandé de polir les surfaces du tranchant des lames **32** afin d'assurer de meilleurs résultats.
- Installez les deux lames **32** comme décrit ci-dessus.

Remplacement de la courroie de transmission (voir la fig. 16)

- Desserrer les vis **40** du boîtier de protection **7** et le retirer (voir la fig. 16).
- Enlever la courroie de transmission usée **39**.
- Nettoyer les roues de courroie à l'aide d'une brosse.
- Placer une nouvelle courroie de transmission **39** sur la roue de courroie (d'un plus petit diamètre) puis tirer sur la roue dans le tambour rotatif (d'un plus grand diamètre).
- Replacer le couvercle de protection **7** et serrer les vis **40**.

Nettoyage de l'outil électrique

Un critère indispensable pour utiliser le l'outil électrique sur le long terme est de le nettoyer régulièrement. Chasser régulièrement les poussières de l'outil électrique en utilisant de l'air comprimé dans chaque trou **10**.

Services après-vente et d'application

Notre service après-vente répond à vos questions concernant l'entretien et la réparation de votre appareil et de ses pièces de rechange. Des informations sur les centres d'entretien, les schémas des pièces de rechange et les pièces de rechange sont également disponibles à l'adresse suivante : www.crown-tools.com.

Transport des outils électriques

- Éviter strictement tout impact mécanique sur l'emballage pendant le transport.
- Lors du déchargement / chargement, il est interdit d'utiliser tout type de technologie fonctionnant sur le principe de serrage de l'emballage.

Protection de l'environnement



Récupération des matières premières plutôt qu'élimination des déchets.

Séparer l'outil électrique, les accessoires et l'emballage pour un recyclage écologique. Nos pièces plastiques ont ainsi été marquées en vue d'un recyclage sélectif des différents matériaux. Ce manuel d'instructions a été fabriqué à partir d'un papier recyclé blanchi en l'absence de chlore.

Le fabricant se réserve le droit d'apporter des changements.

Specifiche tecniche dell'utensile elettrico

Piallatrice elettrica		CT14019X	CT14019
Codice utensile elettrico	[220-230 V ~50/60 Hz]	420664	420657
Alimentazione nominale	[W]	710	710
Potenza erogata	[W]	330	330
Amperaggio del voltaggio	110-127 V [A]	6	6
	220-230 V [A]	3.3	3.3
Velocità a vuoto	[min ⁻¹]	16000	16000
Larghezza piallatura	[mm]	82	82
	[pollici]	3-1/4"	3-1/4"
Profondità piallatura	[mm]	0-2,5	0-2,5
	[pollici]	0"-3/32"	0"-3/32"
Profondità scanalatura	[mm]	0-15	0-15
	[pollici]	0"-19/32"	0"-19/32"
Peso	[kg]	2,8	2,8
	[lb]	6.17	6.17
Classe di sicurezza		□ / II	□ / II
Pressione sonora	[dB(A)]	88,63	88,63
Potenza acustica	[dB(A)]	99,63	99,63
Vibrazione ponderata	[m/s ²]	2,7	2,7

Rumore informazioni



Indossare sempre le cuffie di protezione se la pressione sonora supera gli 85 dB(A).

CE Dichiarazione di conformità

Dichiariamo sotto la nostra piena responsabilità che il prodotto descritto nella sezione "Specifiche tecniche dell'utensile elettrico" e conforme a tutte le disposizioni pertinenti delle Direttive 2006/42/EC e alle relative modifiche, nonché alle seguenti Normative: EN 60745-1, EN 60745-2-14.

Responsabile
della Certificazione

Wu Cunzhen

Wu Cunzhen

Merit Link International AG
Stabio, Svizzera, 17.10.2017

Regole generali di sicurezza



ATTENZIONE! Leggere tutte le avvertenze di sicurezza e tutte le istruzioni. La mancata osservanza delle avvertenze e delle istruzioni può causare scosse elettriche, incendi e / o lesioni gravi.

Conservare tutte le avvertenze e le istruzioni per riferimenti futuri.

Il termine "utensile elettrico" nelle avvertenze si riferisce all'utensile elettrico alimentato dalla rete (via cavo) o alimentato a batteria (senza cavo).

Sicurezza dell'area di lavoro

- **Mantenere l'area di lavoro pulita e ben illuminata.** Zone in disordine e buie favoriscono gli incidenti.
- **Non utilizzare utensili elettrici in zone con atmosfere esplosive, come ad esempio in presenza di liquidi infiammabili, gas o polveri.** Gli utensili creano scintille che possono incendiare la polvere od i fumi.
- **Tenere i bambini e gli astanti lontano dalla zona di lavoro durante l'uso di un utensile elettrico.** Le distrazioni possono far perdere il controllo.

Sicurezza elettrica

- **Le spine dell'utensile elettrico devono corrispondere alle prese. Non modificare mai la spina in nessun modo. Non usare adattatori spina con utensili elettrici con messa a terra (collegamento**



ATTENZIONE - Per ridurre il rischio di lesioni, l'operatore deve leggere il manuale di istruzioni.

di massa). Le spine non modificate e corrispondenti prese elettriche riducono il rischio di scosse elettriche.

- **Evitare il contatto del corpo con superfici collegate a terra o a massa, come tubi, radiatori, frigoriferi, ecc.** C'è un maggior rischio di scossa elettrica, se il vostro corpo viene in contatto con collegamenti a terra o a massa.

- **Non esporre gli utensili elettrici alla pioggia o all'umidità.** Se entra dell'acqua nell'utensile elettrico aumenta il rischio di scosse elettriche.

- **Non rovinare il filo elettrico. Non utilizzare mai il filo per trasportare, tirare o scollegare l'utensile elettrico. Tenere il filo lontano da calore, olio, spigoli vivi o parti in movimento.** Cavi danneggiati o aggrovigliati aumentano il rischio di scosse elettriche.

- **Quando un utensile elettrico è usato all'aperto, utilizzare una prolunga adatta all'uso esterno.** Se si usa un filo adatto per uso all'esterno si riduce il rischio di scosse elettriche.

- **Se non si può evitare di usare un utensile elettrico in un luogo umido, utilizzare un dispositivo di protezione a corrente residua (RCD).** L'uso di un dispositivo di protezione a corrente residua (RCD) riduce il rischio di scosse elettriche. **NOTA!** Il termine "dispositivo di protezione a corrente residua (RCD)" può essere sostituito dal termine "interruttore di circuito salvavita (GFCI)" o "interruttore differenziale (ELCB)".

- **Attenzione!** Non toccare mai le superfici metalliche esposte del riduttore, scudo, e così via poiché il contatto con superfici metalliche interferisce con l'onda elettromagnetica, provocando potenziali lesioni o incidenti.

Sicurezza personale

- **Stare all'erta, guardare quello che si sta facendo e usare il buon senso quando si usa un utensile elettrico. Non utilizzare un utensile elettrico quando si è stanchi o sotto l'influenza di droghe, alcol o medicinali.** Un momento di disattenzione durante l'uso di utensili elettrici può provocare gravi lesioni personali.

- **Usare i dispositivi di protezione individuali. Indossare sempre occhiali protettivi.** Equipaggiamenti protettivi, come mascherina antipolvere, scarpe di sicurezza antiscivolo, casco di sicurezza o protezione per l'udito utilizzati in condizioni appropriate, riducono il rischio di lesioni personali.

- **Prevenire gli avviamenti accidentali. Assicurarsi che l'interruttore sia in posizione off prima di collegare la fonte di alimentazione e / o il gruppo batterie, quando si prende in mano o si trasporta l'utensile.** Trasportare gli utensili elettrici tenendo le dita sull'interruttore oppure alimentare gli utensili con l'interruttore acceso favorisce il verificarsi di incidenti.

- **Rimuovere qualsiasi chiave di regolazione o chiave inglese prima di accendere l'utensile elettrico.** Una chiave inglese o una chiave rimasta attaccata ad un componente in rotazione dell'utensile elettrico può causare lesioni personali.

- **Mantenere una posizione stabile. Mantenere sempre una posizione dei piedi e un bilanciamento corretti.** Ciò consente di controllare meglio l'utensile elettrico in situazioni impreviste.

- **Vestirsi adeguatamente. Non indossare abiti larghi né gioielli. Tenere capelli, indumenti e guanti lontano dai componenti in movimento.** Vestiti larghi, gioielli o capelli lunghi possono impigliarsi nei componenti in movimento.

- **Se è possibile collegare dispositivi per l'aspirazione e la raccolta delle polveri; assicurarsi che questi siano collegati ed utilizzati correttamente.** L'utilizzo di un aspirapolvere può ridurre i rischi connessi alle polveri.

- **Non permettere che la familiarità acquisita con l'uso frequente di utensili diventi un rilassamento nell'ignorare principi di sicurezza dell'utensile.** Un'azione negligente può causare gravi lesioni in una frazione di secondo.

- **Attenzione!** Gli utensili elettrici possono produrre un campo elettromagnetico durante il funzionamento. Questo campo non può in alcune circostanze interferire con impianti medici attivi o passivi. Per ridurre il rischio di lesioni gravi o mortali, si raccomanda alle persone con impianti medici di consultare il proprio medico e il produttore dell'impianto medico prima di utilizzare questo utensile elettrico.

Uso e manutenzione di un utensile elettrico

- Le persone con attitudini psicofisiche o mentali ridotte così come anche i bambini non possono usare l'utensile elettrico, se non sotto la supervisione o istruiti da una persona responsabile della loro sicurezza circa l'uso dell'utensile elettrico.

- **Non forzare l'utensile elettrico. Utilizzare l'utensile elettrico adatto per l'uso che se ne vuol fare.** L'utensile elettrico corretto farà il lavoro meglio ed in modo più sicuro alla velocità per la quale è stato progettato.

- **Non usare l'utensile elettrico se l'interruttore non è in grado di accenderlo e spegnerlo.** Qualsiasi utensile elettrico che non possa essere controllato con l'interruttore è pericoloso e deve essere riparato.

- **Staccare la spina dalla presa di corrente e / o batteria dall'utensile elettrico prima di effettuare qualsiasi regolazione, cambiare accessori o riporre utensili elettrici.** Tali misure di sicurezza preventive riducono il rischio di avviare in modo accidentale l'utensile elettrico.

- **Conservare gli utensili elettrici inattivi fuori dalla portata dei bambini e non lasciare che utilizzino l'utensile persone che non hanno familiarità con l'utensile elettrico o con le presenti istruzioni.** Gli utensili elettrici sono pericolosi nelle mani di persone non addestrate.

- **Manutenzione degli utensili elettrici. Controllare che tutte le varie parti siano ben allineate, che le parti mobili siano ben collegate, se ci sono componenti rotti e qualsiasi altra condizione che possa compromettere il funzionamento dell'utensile. Se danneggiato, far riparare l'utensile prima dell'uso.** Molti incidenti sono causati da utensili elettrici su cui non è stata effettuata una corretta manutenzione.

- **Mantenere affilati e puliti gli utensili da taglio.** Quando un utensile da taglio è sottoposto a regolare manutenzione ed ha i bordi da taglio ben affilati, è meno probabile che possa grippare ed è più facile da controllare.

- **Utilizzare l'utensile elettrico, gli accessori, attrezzi, ecc in conformità alle presenti istruzioni, tenendo conto delle condizioni di lavoro e il lavoro da eseguire.** Usare l'utensile elettrico per operazioni diverse da quelle previste potrebbero provocare una situazione pericolosa.

- **Mantenere le maniglie e le superfici di presa asciutte, pulite e prive di olio e grasso.** Maniglie e impugnatura sdrucciolevoli non consentono una manipolazione sicura e il controllo dell'utensile in situazioni impreviste.

- Si noti che quando si utilizza uno utensile elettrico, si prega di tenere l'impugnatura supplementare correttamente, che è utile per mantenere il controllo dell'utensile elettrico. Pertanto, la corretta tenuta può ridurre il rischio di incidenti o infortuni.

Servizio

- **Far riparare l'utensile elettrico da una persona qualificata utilizzando solo parti di ricambio identiche.** Questo assicurerà che sia mantenuta la sicurezza dell'utensile.
- Seguire le istruzioni per la lubrificazione e la sostituzione degli accessori.

Avvertenze di sicurezza speciali

- **Attendere che la taglierina si ferma prima di posare l'utensile elettrico.** Un taglierino rotante esposto può toccare una superficie provocando perdita di controllo e gravi lesioni.
- NOTA:** L'avviso di cui sopra si applica solo a pialle che non hanno uno strumento di chiusura automatica.
- **Tenere l'utensile elettrico solo tramite le superfici di tenuta isolate, perché il taglierino potrebbe entrare in contatto con il proprio cavo elettrico.** Il taglio di un cavo elettrico "vivo" potrebbe esporre le parti metalliche dell'utensile elettrico provocando un scossa elettrica per l'operatore.
- **Utilizzare morsetti o altro modo pratico per proteggere e sostenere il pezzo da lavorare su una superficie stabile.** Tenendo il pezzo con la mano o contro il corpo provoca instabilità dello stesso e provocare perdita di controllo.

Linee guida di sicurezza durante il funzionamento dell'utensile elettrico

- **Gli accessori non raccomandati e non appositamente progettati dal costruttore di utensile elettrico non devono essere utilizzati;** gli accessori danneggiati non devono essere utilizzati; le specifiche tecniche dell'accessorio devono essere entro i parametri di capacità nominale dell'utensile elettrico.
- **La lama per la pialla deve essere installata correttamente e utilizzata secondo le istruzioni fornite dal produttore.** Attenzione deve essere posta alla dimensione che deve corrispondere con la piastra della pressa per garantire che non si verifica attrito meccanico tra la lama della pialla e piastra della pressa durante il funzionamento dopo l'installazione. Dopo l'installazione, l'interruttore deve essere avviato mantenendo una posizione sicura e l'utensile elettrico deve essere lasciato funzionare a vuoto per 30 secondi. In caso di grosse vibrazioni o altri problemi, l'utensile elettrico deve essere fermato ed effettuare una manutenzione.
- **Il pezzo da lavorare deve essere fissato e bloccato in modo sicuro con dispositivi o morsetti da banco.**
- **Le dita non devono essere messe sul pulsante d'avvio, per evitare di accendere inavvertitamente l'utensile elettrico quando lo si sposta.**
- **L'utensile elettrico deve essere avviato prima di essere messo sulla superficie del materiale da lavorare.** Quando vengono effettuate operazioni di piallatura, si deve procedere prima di tutto ad un'ispezione del pezzo da lavorare per assicurarsi che non ci siano corpi estranei come per esempio, chiodi e viti. Qualsiasi corpo estraneo trovato deve essere rimosso prima dell'operazione di lavorazione.
- **Quando l'utensile elettrico viene usato, bisogna assicurarsi che i fili di alimentazione sono posizionati dietro il telaio lontano dalla testata di lavoro.**

Linee elettriche o utensili elettrici danneggiati non devono essere utilizzati. Se le linee elettriche vengono danneggiate durante il lavoro, non dovete toccarle; al contrario dovete prontamente estrarre la spina dalla presa e cambiare la linea elettrica danneggiata.

- **L'utensile elettrico deve essere spento prima posarlo.** Dopo aver interrotto l'alimentazione, l'utensile elettrico deve essere posato solo dopo che la testata dello stesso è completamente ferma. Nell'attesa che si fermi non dovete toccare con le mani la lama della pialla. In fatti, la lama della pialla sarà molto calda durante il funzionamento; quindi, non potete toccarla con le mani fino a che non si è raffreddata.
 - **Si devono prendere delle misure di sicurezza appropriata nel caso in cui durante la lavorazione vengono prodotte polveri nocive per la salute, oppure polveri che potrebbero provocare combustioni o esplosioni.** Per esempio: polveri che possono provocare il cancro. Durante la lavorazione, è necessario utilizzare attrezzature per la rimozione di polvere ed indossare una maschera antipolvere.
 - **Il posto di lavoro deve essere tenuto pulito.** Dopo la miscelazione, i materiali possono essere ad alto rischio.
 - **Poiché amianto può provocare il cancro, materiali contenenti l'amianto non devono essere lavorati.**
 - **L'utensile elettrico può essere posato solo dopo che la lama si è completamente fermata.** Le lame installate nell'utensile elettrico potrebbero incastrarsi provocando perdita di controllo dell'utensile elettrico.
 - **Gli utensili elettrici con cavi danneggiati non devono essere utilizzati.** Nel caso in cui le linee di alimentazione sono danneggiate o tagliate durante la lavorazione, non devono essere toccate; al contrario, la spina deve essere immediatamente staccata dalla presa. Linee di alimentazione danneggiate possono causare scosse elettriche.
 - **L'utensile elettrico deve essere avviato prima che entra in contatto con il pezzo da lavorare.** Se la lama si incastra nel pezzo da lavorare, l'utensile elettrico potrebbe rimbalzare.
 - **L'utensile elettrico non deve essere usato da bambini.**
 - **Solo lame affilate devono essere utilizzate.**
 - **Durante la lavorazione, le linee di alimentazione devono essere collocate dietro l'utensile elettrico.**
 - **Durante la lavorazione, dovete tenere saldamente l'utensile elettrico e mantenere una posizione stabile.**
 - **Durante la lavorazione, la piastra di base deve essere fissata alla superficie del materiale.**
 - **Quando si effettuano lavorazioni di piallatura, la lama non deve entrare in contatto con metallo, chiodi o viti.**
 - **Quando l'utensile elettrico è in funzione, le dita non devono essere messe vicino agli scarichi dei trucioli.**
- Si noti la tensione di alimentazione:** quando si effettua la connessione all'alimentazione, è necessario appurarsi che se la tensione di alimentazione è la stessa alla tensione segnata sulla targhetta dell'utensile elettrico. Se la tensione di alimentazione è superiore alla tensione indicata, si verificheranno incidenti agli operatori, e allo stesso tempo, l'utensile si danneggerà. Pertanto, se la tensione di alimentazione non è stata appurata, non dovrete mai collegare la spina arbitrariamente. Al contrario, quando la tensione di alimentazione è inferiore alla tensione richiesta, il motore si danneggerà.

Simboli usati nel manuale

I simboli qui di seguito sono usati nel manuale di istruzioni, si prega di ricordare il loro significato. Una corretta interpretazione dei simboli consentirà un uso corretto e sicuro dell'apparecchio.

Simbolo	Significato
	Piallatrice elettrica Sezioni marcate in grigio - impugnatura morbida (con superficie isolata).
	Adesivo numero di serie: CT ... - modello; XX - data di fabbricazione; XXXXXXX - numero di serie.
	Leggi tutte le norme di sicurezza e le istruzioni.
	Indossare occhiali di sicurezza.
	Indossare protezioni per le orecchie.
	Indossare una mascherina antipolvere.
	Scollegare l'apparecchio dalla rete prima dell'installazione o regolazione.
	Senso del movimento.
	Senso di rotazione.
	Bloccato.
	Sbloccato.
	Attenzione. Importante.

Simbolo	Significato
	Vietato.
	Doppia classe di isolamento / protezione.
	Un segno che certifica che il prodotto è conforme ai requisiti essenziali delle direttive UE e gli standard armonizzati a livello comunitario.
	Durante il funzionamento, rimuovere la polvere accumulata.
	Attenzione! Pericolo di possibile lesione da bordi taglienti di un accessorio di taglio.
	Non smaltire l'apparecchio in un contenitore per rifiuti domestici.

Designazione utensile elettrico

La piallatrice elettrica è stata progettata per piallare, tagliare bordi, scanalare legno e materiali derivati. La piallatrice elettrica è stata progettata per essere usata esclusivamente da utilizzatori destri. È possibile, infatti, il montaggio fisso dell'utensile elettrico mediante l'installazione di accessori speciali.

Componenti dell'utensile elettrico

- 1 Piastra base anteriore
- 2 Scanalatura a V
- 3 Scala per impostazione profondità piallatura
- 4 Manopola aggiuntiva con regolatore profondità piallatura
- 5 Interruttore on / off
- 6 Pulsante blocco-off
- 7 Custodia di protezione
- 8 Fermo di sicurezza
- 9 Piastra base posteriore
- 10 Bocche di ventilazione
- 11 Ugello
- 12 Fermo laterale *
- 13 Fermo verticale *
- 14 Vite a farfalla *
- 15 Chiave Inglese *
- 16 Dispositivo per affilatura lama (da assemblare) *
- 17 Fissaggio per allineamento lama (da assemblare) *
- 18 Chiave a tubo *
- 19 Fascetta *
- 20 Piastra di spinta *
- 21 Dado di fissaggio *
- 22 Bullone di fissaggio *
- 23 Tamburo per lame intercambiabili
- 24 Lame intercambiabili *
- 25 Chiave a brugola *

- 26 Bullone regolazione
- 27 Piastra per il fissaggio
- 28 Piastra di regolazione per lama intercambiabile
- 29 Copertura
- 30 Piastra di regolazione per lama riaffilabile
- 31 Vite
- 32 Lame riaffilabili *
- 33 Tamburo per le lame riaffilabili
- 34 Bullone di serraggio dispositivo affilatura lama *
- 35 Dima *
- 36 Piastra *
- 37 Rondella *
- 38 Dado alettato *
- 39 Cinghia di trasmissione *
- 40 Vite a incastro

* Optional

Non tutti gli accessori illustrati o descritti fanno parte della dotazione standard.

Installazione e regolazione elementi dell'utensile elettrico

Prima di eseguire qualsiasi operazione sull'utensile elettrico, scollegarlo dalla rete elettrica.



Non tirare troppo gli inserti per non danneggiare la filettatura.



Il montaggio / smontaggio / impostazione di alcuni elementi sono simili per tutti gli apparecchi elettrici, in questo caso i modelli specifici non sono indicati nell'illustrazione.

Installazione / rimozione del fermo laterale (vedi fig. 1)

- Assemblare fincorsa laterale **12** come mostrato in fig. 1.
- Installare il fincorsa laterale **12** utilizzando la vite a farfalla **14** (vedi fig. 1).
- Le operazioni di smontaggio vanno fatte in sequenza inversa.

Impostazione larghezza della scanalatura (vedi fig. 2)

- Allentare il dado di fissaggio **21** del fincorsa laterale **12**, e impostare la larghezza necessaria della scanalatura spostando la piastra di spinta **20** (vedi fig. 2).
- Serrare il dado di fissaggio **21**.

Installazione / rimozione del fermo verticale (vedi fig. 3)

- Installare il fincorsa verticale **13** utilizzando la vite a farfalla **14** (vedi fig. 3).
- Per smontare il fermacorsa verticale **13** svitare la vite a farfalla **14**.

Impostazione della profondità scanalatura (vedi fig. 3)

- Allentare la vite a farfalla **14** sul fincorsa verticale **13** e impostare la profondità desiderata della scanalatura (vedi fig. 3).
- Serrare la vite a farfalla **14**.

Funzionamento iniziale dell'utensile elettrico

Utilizzare sempre il corretto voltaggio: il voltaggio elettrico usato deve sempre corrispondere a quello riportato sull'etichetta informativa presente sull'apparecchio elettrico.

Accensione / spegnimento dell'utensile elettrico

Accensione:

Per accendere l'utensile elettrico, premere il pulsante di bloccaggio **6** e tenendolo premuto in posizione, premere il pulsante di accensione **5**.

Spegnimento:

Per spegnere l'utensile elettrico, rilascia il bottone di accensione **5**.

Aspirazione polvere durante il funzionamento dell'utensile elettrico



L'aspirazione della polvere permette di ridurre la concentrazione di polvere nell'aria e di prevenirne l'accumulo nel posto di lavoro.

Quando si utilizza l'utensile elettrico usare sempre un aspiratore per rimuovere la polvere dai materiali trattati.

Caratteristiche dell'utensile elettrico

Manopola aggiuntiva con regolatore profondità piallatura (vedi fig. 4)

Impostare la profondità desiderata ruotando la manopola aggiuntiva **3** a destra o a sinistra, secondo i livelli della scala **4**.

I livelli della scala **4** sono impostati in modo tale che la rotazione della manopola **3** di un livello modifica la profondità di piallatura di 0.5 mm (vedi fig.4). Per esempio, 0.5 è stato preimpostato, ruotando la manopola si imposta il 10 questo significa che la profondità di piallatura passa da 0.5 mm a 1 mm.

Fermo di sicurezza (vedi fig. 5)

Il fermo di sicurezza a molla **8** permette di appoggiare a lato l'utensile elettrico subito dopo aver terminato l'uso, senza rischiare di danneggiare la superficie trattata o le lame dell'utensile elettrico. Quando l'utensile elettrico viene sollevato dalla superficie trattata il fermo di sicurezza a molla **8** ritorna nella posizione iniziale, e quando lo si appoggia, la piastra base posteriore **9** non viene a contatto con la superficie trattata (l'utensile elettrico è supportato dal fermo di sicurezza **8**), questo permette al tamburo di ruotare senza che la superficie trattata venga a contatto con le lame (vedi fig. 5).

Durante la piallatura, il fermo di sicurezza **8** si sposta indietro per permettere l'uso.

Raccomandazioni sull'uso dell'utensile elettrico

Piallatura

- Assicurarsi che il materiale da trattare sia saldamente fissato.
- Posizionare la piastra base anteriore **1** sulla superficie trattata in modo tale che le lame non vengano a contatto con la superficie da trattare.
- Accendere l'utensile elettrico e aspettare che il tamburo raggiunga la massima velocità.
- Quindi spostare in avanti l'utensile elettrico. Controllare la velocità di piallatura - per prestazioni ottimali è necessario del tempo. Una velocità troppo elevata non velocizza il lavoro, ma può causare un sovraccarico dell'utensile elettrico abbassando la qualità del lavoro sulla superficie trattata.
- All'avvio del processo di piallatura esercitare una pressione maggiore sulla parte anteriore dell'utensile di piallatura, mentre al termine del lavoro sulla parte posteriore, per evitare di scheggiare rispettivamente all'inizio e alla fine della piallatura.
- La piallatura risulta semplificata se si inclina la superficie da trattare in modo tale da piallare verso il basso.
- Non spegnere l'utensile elettrico durante il funzionamento. È necessario prima interrompere il contatto tra le lame e la superficie trattata, ad esempio, sollevando l'utensile elettrico dalla superficie trattata.

Raccomandazioni per migliorare la qualità della superficie trattata

La qualità della superficie trattata dipende dalla profondità di piallatura, dalla velocità di lavorazione, dalla direzione della piallatura e dalle condizioni delle lame.

- **Profondità di piallatura** - con una bassa profondità di piallatura, la superficie trattata risulta più levigata, ma richiede più passaggi per la rimozione dello spessore desiderato.

- **Per il trattamento preliminare** - impostare un valore di profondità piallatura superiore, riducendo così il tempo di lavoro.

- **Per il trattamento finale** - impostare un valore di profondità piallatura inferiore, per ottenere una superficie più levigata.

- **Velocità di lavorazione** - con una bassa profondità di piallatura, la superficie risulta più levigata.

- **Direzione di piallatura (in direzione / in direzione contraria rispetto alle fibre)** - nel caso di piallatura in direzione delle fibre del legno la superficie trattata risulta più levigata.

- **Condizione delle lame** - nel caso in cui si utilizzino lame poco affilate o lame frastagliate o scheggiate, la superficie in legno trattata può presentare dei difetti (segni, righe longitudinali, ecc.). Controllare con particolare attenzione le condizioni delle lame, in quanto da queste dipende la sicurezza del funzionamento e la qualità del lavoro.

Scanalatura (vedi fig. 6)

- Impostare la larghezza di lavorazione usando il fermo laterale **12** (vedi fig. 6).
- Impostare l'altezza di lavorazione usando il fermo verticale **13** (vedi fig. 6).
- Eseguire la piallatura premendo il fermo laterale **12** sulla superficie di lavorazione laterale. Ripetere l'operazione sino ad ottenere il risultato desiderato.

Smussatura bordi (vedi fig. 7)

La scanalatura a V **2** permette di smussare i bordi dei pezzi trattati.

Inclinare l'utensile elettrico a 45° (vedi fig. 7) ed eseguire la piallatura. Durante l'operazione prestare particolare attenzione all'angolo di inclinazione dell'utensile elettrico e all'uniformità di lavorazione.

Manutenzione dell'utensile elettrico / misure preventive

Prima di eseguire qualsiasi operazione sull'utensile elettrico, scollegarlo dalla rete elettrica.



Non tirare troppo gli inserti per non danneggiare la filettatura.



È necessario affilare o sostituire le lame non più affilate per tempo. Per evitare sbilanciamenti o vibrazioni sostituire (affilare) sempre entrambe le lame contemporaneamente. Usare lame dello stesso tipo. Non usare mai la piallatrice elettrica se è installata una sola lama.



Fare attenzione durante la sostituzione / affilatura delle lame della piallatrice elettrica per evitare di ferirsi con i bordi affilati delle lame. Dopo aver sostituito le lame, far sempre ruotare il tamburo per assicurarsi che ruoti liberamente. Controllare anche il fissaggio delle viti **22.**

Lame intercambiabili (vedi fig. 8-12)

[CT14019X]

Le lame **24** sono affilate da entrambi i lati e il loro design non prevede la ri-affilatura. Nel caso in cui viene perso il filo della lama da una lato, le lame **24** dovrebbe essere girate, se entrambi i fili della lama vengono persi, le lame **24** devono essere sostituite. Di seguito denominata "lama intercambiabile".

- Regolare la profondità di piallatura a "0".
- Rovesciare l'apparecchio elettrico ed allentare i bulloni di serraggio **22** utilizzando la chiave **15** (vedi fig. 8).
- Usando la chiave **15** spostare la lama intercambiabile **24** di lato ed estrarla, come mostrato in fig. 9.
- Sostituire la lama intercambiabile **24** o girarla (se il secondo bordo tagliente della lama è abbastanza affilato) come mostrato in fig. 10.1.
- Installare la lama intercambiabile **24** in posizione, come mostrato in fig. 10.1.
- Mettere un righello di metallo sulla superfici laterali delle piastre base **1** e **9** e allineare la parte laterale della lama intercambiabile **24** (vedi fig. 10.2).
- Mettere il righello di metallo sulle superfici superiori delle piastre di base **1** e **9** e far sì che la lama intercambiabile **24** tocchi il righello nel punto in alto, girando le viti di regolazione **26** con la chiave a brugola **25** (vedi fig. 11), il tamburo **23** deve essere in grado di girare. Assicurarsi che la lama intercambiabile **24** viene regolata in modo simile per tutta la sua lunghezza (il bordo tagliente della lama intercambiabile **24** deve essere parallelo alla superficie della piastra di base anteriore **1**).

- Serrare i bulloni di fissaggio **22** con la chiave **15** finché non blocca tutti gli elementi nella fessura del tamburo **23** (vedi fig. 12).
- Ripetere le operazioni sopra per la seconda lama intercambiabile **24**.

Lame riaffilabili (vedi fig. 13-15)

[CT14019]

Le lame riaffilabili **32** possono essere riaffilate. Quando viene perso il filo della lama, le lame riaffilabili **32** dovrebbe essere smontate, riaffilate usando un apposito dispositivo. Dopo di che dovrebbero essere allineate e reinstallate sul tamburo **33**. Di seguito denominate "lame".

- Capovolgere l'utensile elettrico e svitare le viti **22** usando la chiave a tubo **18** (vedi fig. 13).
- Rimuovere la copertura **29** e la lama **32** assemblata con la piastra di regolazione **30**.
- Svitare le viti **31** e rimuovere la piastra di regolazione **30** dalla lama **32**.
- Pulire tutte le parti usando una spazzola morbida.
- Affilare le lame **32** come descritto di seguito.
- Prima di installare una nuova lama **32** (riaffilata), eseguire l'allineamento usando la dima **17**.
- Posizionare la lama **32** sulla dima di allineamento **17** (vedi fig. 14.2). **Attenzione: la dima 17 è preimpostata e non richiede ulteriori regolazioni.**
- Allineare il bordo di taglio della lama intercambiabile **32** lungo la linguetta della dima **17**. Premere la parte verticale della piastra di regolazione **30** sulla superficie verticale della dima **17** come mostrato nella figura 14.2. Far combaciare i fori sulla piastra di regolazione **30** con i fori sulla piastra **32** spostando la piastra di regolazione **30** lungo la dima **17**. Fissare le viti **31**.
- **Se la lunghezza della lama 32 non è sufficiente per l'allineamento a causa di molte riaffilature, entrambe le piastre 32 devono essere sostituite.**
- Posizionare la lama **32**, assemblata con la piastra di regolazione **30**, sul tamburo **33** come mostrato nella figura 14.3.
- Posizionare una riga metallica sulle superfici laterali delle piastre base **1** e **9** e allineare la parte laterale della lama **32** (vedi fig. 15.1).
- Posizionare la copertura **29** e fissare i bulloni **22** usando una chiave a tubo **18** (vedi fig. 15.2).
- Ripetere le operazioni sopra descritte per la seconda lama intercambiabile **32**.

Affilatura delle lame della piallatrice elettrica (vedi fig. 14.1)

[CT14019]



Affilare sempre entrambe le lame 32 contemporaneamente ed usando esclusivamente usando uno speciale dispositivo 16, per assicurare la corretta angolazione dell'affilatura.

- Rimuovere entrambe le lame **32** come descritto di seguito.
- Allentare i dadi alati **38** e posizionare entrambe le lame **32** nel dispositivo affilatura lama **16** (vedi fig. 14.1). Le parti posteriori delle lame **32** devono poggiare sui fissaggi del modello **35**.

- Fissare i dadi alettati **38**. La testa dei bulloni di fissaggio **34** e la piastra **36** devono fissare saldamente entrambe le lame **32** premendole contro la dima **35** per evitare che si spostino. I lati affilati delle lame **32** devono essere posizionati sullo stesso piano (vedi fig. 14.1).
- Affilare entrambe le lame **32** con la mola grana grossa bagnata.
- Rifinire entrambe le lame **32** con la mola grana fina bagnata. Si raccomanda inoltre di lucidare le superfici del bordo affilato delle lame **32** per garantire risultati migliori.
- Installare entrambe le lame **32** come descritto sopra.

Sostituzione della cinghia di trasmissione (vedi fig. 16)

- Svitare le viti **40** dell'alloggiamento di protezione **7** e rimuoverlo (vedi fig. 16).
- Rimuovere la cinghia di trasmissione usurata **39**.
- Pulire le pulegge della cinghia con una spazzola.
- Posizionare una nuova cinghia di trasmissione **39** sulla puleggia guida (diametro più piccolo), quindi tirare la puleggia comandata (diametro più grande) ruotando il tamburo.
- Riposizionare l'alloggiamento di protezione **7** e fissare le viti **40**.

Pulitura dell'utensile elettrico

Una condizione indispensabile per un uso sicuro e a lungo termine dell'utensile elettrico è quella di tenerlo pulito. Passare dunque con regolarità sull'utensile elettrico dell'aria compressa attraverso i fori dell'aria **10**.

Servizio post-vendita e Application Service

Il nostro servizio post-vendita risponde alle vostre domande riguardanti la manutenzione e la riparazione del prodotto, così come parti di ricambio. Informazioni su centri di servizio, schemi delle parti e informazioni su parti di ricambio possono essere trovate a: www.crown-tools.com.

Trasporto degli apparecchi elettrici

- Categorievolmente non far cadere alcun oggetto sulla confezione durante il trasporto.
- Durante lo scarico / carico, non si possono utilizzare qualsiasi tipo di tecnologia che funziona sul principio bloccaggio imballaggi.

Protezione dell'ambiente



Riciclare la materia prima invece di buttarla.

L'utensile elettrico, accessori e imballaggio devono essere selezionati per essere riciclati nel rispetto dell'ambiente.

Le parti in plastica sono contrassegnate per la raccolta differenziata.

Queste istruzioni sono stampate su carta riciclata prodotta senza cloro.

Il produttore si riserva il diritto di apportare modifiche.

Italiano

Especificaciones de la herramienta eléctrica

Cepillo eléctrico		CT14019X	CT14019
Código de la herramienta eléctrica	[220-230 V ~50/60 Hz]	420664	420657
Potencia absorbida	[W]	710	710
Potencia de salida	[W]	330	330
Amperaje en el voltaje	110-127 V [A]	6	6
	220-230 V [A]	3.3	3.3
Velocidad de giro en vacío	[min ⁻¹]	16000	16000
Ancho del cepillado	[mm]	82	82
	[pulgadas]	3-1/4"	3-1/4"
Profundidad del cepillado	[mm]	0-2,5	0-2,5
	[pulgadas]	0"-3/32"	0"-3/32"
Profundidad de la ranura	[mm]	0-15	0-15
	[pulgadas]	0"-19/32"	0"-19/32"
Peso	[kg]	2,8	2,8
	[lb]	6.17	6.17
Clases de protección		□ / II	□ / II
Presión acústica	[dB(A)]	88,63	88,63
Potencia acústica	[dB(A)]	99,63	99,63
Vibración ponderada	[m/s ²]	2,7	2,7

Información sobre ruidos



Tome medidas adecuadas para proteger sus oídos cuando la presión acústica exceda el valor de 85 dB(A).

CE Declaración de conformidad

Declaramos bajo nuestra exclusiva responsabilidad, que el producto descrito en los "Especificaciones de la herramienta eléctrica" cumple con todas las disposiciones correspondientes de las directivas 2006/42/EC inclusive sus modificaciones y esta en conformidad con las siguientes normas: EN 60745-1, EN 60745-2-14.

Gerente de certificación

Wu Cunzhen

Merit Link International AG
Stabio, Suiza, 17.10.2017

Reglas de seguridad generales



¡ADVERTENCIA! Leer todas las instrucciones y advertencias de seguridad. El incumplimiento de las advertencias e instrucciones puede provocar una descarga eléctrica, incendio y / o lesiones graves.

Conservar todas las advertencias e instrucciones para referencia en el futuro.

El término "herramienta eléctrica" en las advertencias se refiere a su herramienta eléctrica accionada por la red eléctrica (con cable) o a una herramienta eléctrica accionada por batería (inalámbrica).

Seguridad en el área de trabajo

- Mantenga el área de trabajo limpia y bien iluminada. Las áreas desordenadas u oscuras dan lugar a accidentes.
- No utilice herramientas eléctricas en atmósferas explosivas, como en presencia de líquidos inflamables, gases o polvo. Las herramientas eléctricas crean chispas que pueden encender el polvo o los vapores.
- Mantenga alejados a los niños y espectadores mientras maneja una herramienta eléctrica. Las distracciones pueden hacer que pierda el control.

Seguridad frente a la electricidad

- El enchufe macho de conexión, debe ser conectado solamente a un enchufe hembra de las carac-



ADVERTENCIA: ¡Para reducir el riesgo de lesiones, el usuario debe leer el manual de instrucciones!

terísticas técnicas del enchufe macho en materia. Nunca modifique el enchufe de ninguna manera. No utilice enchufes adaptadores con herramientas eléctricas conectadas a tierra. Los enchufes no modificados y los tomacorrientes correspondientes reducirán el riesgo de descarga eléctrica.

- **Evite el contacto del cuerpo con superficies conectadas a tierra, tales como tuberías, radiadores, estufas y refrigeradores.** Existe un mayor riesgo de descarga eléctrica si su cuerpo tiene descarga a tierra.
- **No exponga las herramientas eléctricas a la lluvia o a condiciones húmedas.** Si entra agua a una herramienta eléctrica aumentará el riesgo de descarga eléctrica.

- **No abuse del cable. Nunca use el cable para transportar, tirar o desenchufar la herramienta eléctrica. Mantenga el cable alejado de calor, aceite, bordes afilados o partes móviles.** Los cables dañados o enredados aumentan el riesgo de descarga eléctrica.

- **Si el cable de alimentación está dañado, debe ser sustituido por el fabricante, por su servicio posventa o por personal cualificado similar con el fin de evitar un peligro.**

- **Cuando utilice una herramienta eléctrica al aire libre, utilice un alargue adecuado para uso en exteriores.** El uso de un cable adecuado para uso en exteriores reduce el riesgo de descarga eléctrica.

- **Si el uso de una herramienta eléctrica en una ubicación húmeda es inevitable, utilice un suministro protegido de dispositivo de corriente residual (RCD).** El uso de un RCD reduce el riesgo de descarga eléctrica. ¡NOTA! El término "dispositivo de corriente residual (RCD)" puede sustituirse por el término "interruptor de circuito de falla a tierra (GFCI)" o "disyuntor de fuga a tierra (ELCB)".

- **¡Advertencia!** Nunca toque las superficies metálicas expuestas en la caja de velocidades, el protector, etc., porque si se tocan las superficies metálicas se verán afectadas por la onda electromagnética y se causarán lesiones o accidentes potenciales.

Seguridad personal

- **Manténgase alerta, observe lo que está haciendo y use el sentido común cuando opere una herramienta eléctrica. No use una herramienta eléctrica si está cansado o bajo la influencia de drogas, alcohol o medicamentos.** Un momento de inatención al operar herramientas eléctricas puede producir lesiones personales graves.

- **Use equipo de protección personal. Siempre lleve protección ocular.** Equipos de protección como máscaras antipolvo, zapatos de seguridad antideslizantes, cascos o protección auditiva usados para condiciones apropiadas reducirán las lesiones personales.

- **Evite el arranque involuntario. Asegúrese de que el interruptor esté en la posición de apagado antes de conectar la fuente de alimentación y / o el bloque de baterías, recoger o transportar la herramienta.** Llevar las herramientas eléctricas con el dedo en el interruptor o conectar las herramientas eléctricas con el interruptor en encendido da lugar a accidentes.

- **Saque cualquier llave de ajuste o llave de tuerca antes de encender la herramienta eléctrica.** Si se deja una llave de ajuste o llave de tuercas unida a una parte giratoria de la herramienta eléctrica se pueden producir lesiones personales.

- **No adopte una postura forzada. Mantenga la postura y el equilibrio en todo momento.** Esto per-

mite un mejor control de la herramienta eléctrica en situaciones inesperadas.

- **Use ropa adecuada. No use prendas sueltas o joyas. Mantenga el cabello, la ropa y los guantes alejados de las partes móviles.** La ropa suelta, las joyas o el pelo largo pueden quedar atrapados en las partes móviles.

- **Si se proporcionan dispositivos para la conexión de las instalaciones de extracción y recolección de polvo, asegúrese de que se conecten y utilicen correctamente.** El uso del dispositivo para la recolección de polvo puede reducir los peligros relacionados con el polvo.

- **No deje que la familiaridad obtenida con el uso frecuente de herramientas le permita ser complaciente e ignorar los principios de seguridad de las herramientas.** Una acción descuidada puede causar lesiones graves en una fracción de segundo.

- **¡Advertencia!** Las herramientas eléctricas pueden producir un campo electromagnético durante el funcionamiento. Este campo puede interferir en algunas circunstancias con los implantes médicos activos o pasivos. Para reducir el riesgo de lesiones graves o mortales, recomendamos a las personas con implantes médicos consultar a su médico y al fabricante de implantes médicos antes de operar esta herramienta eléctrica.

Uso y cuidado de la herramienta eléctrica

- Las personas con aptitudes psicofísicas o mentales disminuidas, así como los niños no pueden operar la herramienta eléctrica, si no son supervisados o instruidos sobre el uso de la herramienta eléctrica por una persona responsable de su seguridad.

- **No fuerce la herramienta eléctrica. Utilice la herramienta eléctrica adecuada para su aplicación.** La herramienta eléctrica correcta hará el trabajo mejor y más seguro a la velocidad para la que fue diseñada.

- **No utilice la herramienta eléctrica si el interruptor no la enciende y apaga.** Cualquier herramienta eléctrica que no pueda ser controlada con el interruptor es peligrosa y debe ser reparada.

- **Desconecte el enchufe de la fuente de alimentación y / o la batería de la herramienta eléctrica antes de realizar cualquier ajuste, cambiar accesorios o guardarla.** Estas medidas preventivas de seguridad reducen el riesgo de arrancar la herramienta accidentalmente.

- **Guarde las herramientas eléctricas inactivas fuera del alcance de los niños y no permita que las personas que no estén familiarizadas con la herramienta eléctrica o estas instrucciones la utilicen.** Las herramientas eléctricas son peligrosas en manos de usuarios inexpertos.

- **Mantenimiento de las herramientas eléctricas** Compruebe si la herramienta está desalineada, si las piezas móviles están atascadas, si hay piezas rotas o cualquier otra condición que pueda afectar el funcionamiento de la herramienta eléctrica. Si está dañada, haga reparar la herramienta eléctrica antes de usarla. Muchos accidentes son causados por el mantenimiento deficiente de las herramientas eléctricas.

- **Mantenga las herramientas de corte, afiladas y limpias.** Las herramientas de corte adecuadamente mantenidas con bordes afilados son menos propensas a empastarse y más fáciles de controlar.

• **Utilice la herramienta eléctrica, los accesorios y las brocas de las herramientas, etc. de acuerdo con estas instrucciones, teniendo en cuenta las condiciones de trabajo y el trabajo a realizar.** El uso de la herramienta eléctrica para operaciones diferentes de las previstas podría producir una situación peligrosa.

• **Mantenga las manijas y las superficies de agarre secas, limpias y libres de aceite y grasa.** Las manijas y las superficies de agarre resbaladizas no permiten un manejo y un control seguros de la herramienta en situaciones inesperadas.

• Tenga en cuenta que cuando utilice una herramienta eléctrica debe sostener la manija auxiliar correctamente, esto es útil para controlar la herramienta eléctrica. Por lo tanto, sostenerla de manera adecuada puede reducir el riesgo de accidentes o lesiones.

Servicio

• **Haga reparar su herramienta eléctrica por personal de reparación calificado que use solamente piezas de repuesto idénticas.** Esto asegurará que se mantenga la seguridad de la herramienta eléctrica.

• Siga las instrucciones para lubricar y cambiar los accesorios.

Advertencias especiales de seguridad

• **Esperar que la cortadora se detenga antes de dejar la herramienta.** Si una cortadora que está girando queda expuesta, se puede enganchar a una superficie y producir la posible pérdida de control y lesiones graves.

NOTA: La advertencia anterior sólo se aplica a las cepilladoras sin protector de cierre automático.

• **Sujetar la herramienta eléctrica únicamente por las superficies de sujeción aisladas, ya que la cortadora puede entrar en contacto con su propio cable.** Cortar un cable con corriente puede hacer que las partes metálicas expuestas de la herramienta eléctrica tengan corriente y podrían causar una descarga eléctrica al operario.

• **Utilizar abrazaderas u otras formas prácticas para asegurar y apoyar la pieza de trabajo en una plataforma estable.** Sostener el trabajo con su mano o contra el cuerpo resulta inestable y puede conducir a la pérdida de control.

Guías de seguridad durante el funcionamiento de la herramienta eléctrica

• **No se deben usar accesorios no recomendados y especialmente diseñados por el fabricante de la herramienta;** no se deben utilizar accesorios dañados; la especificación del accesorio debe estar dentro del rango de capacidad nominal de la herramienta.

• **La cuchilla para el cepillo debe instalarse y utilizarse correctamente de acuerdo con las instrucciones proporcionadas por el fabricante.** Se debe prestar atención al tamaño que debe coincidir con la placa de presión para asegurar que no se produzca fricción mecánica entre la cuchilla para el cepillo y la placa de presión durante el funcionamiento después de la instalación. Después de la instalación, el interruptor se pondrá en marcha en una posición segura y la herramienta debe funcionar durante 30 segundos.

En caso de vibraciones graves u otro problema, se detendrá la operación y se debe hacer el arreglo para el mantenimiento.

• **La pieza mecanizada se fijará de forma confiable y se sujetará con abrazadera de fijación o de banco en la mayor medida posible.**

• **No se deben poner los dedos en el botón de interruptor para evitar encender la herramienta involuntariamente cuando la herramienta se mueve.**

• **La herramienta eléctrica se debe poner en marcha antes de ser colocada en la superficie del material para su procesamiento.** Cuando se cepilla, se debe realizar una inspección para ver si hay materia extraña escondida en la pieza de trabajo, por ejemplo, clavos y tornillos. Cualquiera materia extraña que se encuentre, debe ser retirada antes de la operación.

• **Cuando se utiliza la herramienta eléctrica, debe asegurarse de que las líneas eléctricas estén colocadas detrás del marco lejos del cabezal de trabajo.** No se deben usar líneas eléctricas o herramientas defectuosas. Si las líneas eléctricas están dañadas durante el trabajo, no toque las líneas eléctricas dañadas; en su lugar, debe desenchufar rápidamente y cambiar las líneas eléctricas.

• **Se debe apagar la herramienta eléctrica antes de dejarla.** Después de cortar la electricidad, la herramienta eléctrica se podría dejar solamente después de que el cabezal del trabajo de la herramienta esté completamente estático. En ese momento, no puede tocar la cuchilla para el cepillo con las manos. De manera similar, la cuchilla para el lugar estará muy caliente durante el funcionamiento; por lo tanto, no la debe tocar con las manos antes de que se enfríe.

• **Si durante el trabajo se genera polvo tóxico para la salud, polvo combustible o explosivo, se tomarán las medidas de seguridad adecuadas.** Por ejemplo, el polvo residual puede causar cáncer. Durante el trabajo, debe utilizar equipo para la eliminación de residuos de polvo y barridos y usar máscara antipolvo.

• **El lugar de trabajo se mantendrá limpio. Después de mezclarse, los materiales pueden ser de alto riesgo.**

• **Dado que el amianto puede causar cáncer, los materiales que contienen asbesto no deben ser procesados.**

• **La herramienta eléctrica se podría dejar solamente después de que las cuchillas estén completamente estáticas.** Las cuchillas instaladas en la herramienta eléctrica pueden quedar atrapadas, por lo que se puede imposibilitar el control de la herramienta eléctrica.

• **La herramienta eléctrica con cables dañados no se debe utilizar.** Si las líneas eléctricas se dañan o rompen durante el trabajo, no debe tocar las líneas eléctricas; en su lugar, debe desenchufar inmediatamente. Las líneas eléctricas dañadas pueden causar descargas eléctricas.

• **La herramienta eléctrica se debe poner en marcha antes de ser colocarla en la pieza de trabajo. Si la cuchilla se atasca en la pieza de trabajo, la herramienta eléctrica rebotará.**

• **Los niños no deben usar la herramienta eléctrica.**

• **Sólo se pueden utilizar cuchillas afiladas.**

• **Durante el trabajo, las líneas eléctricas se colocarán detrás de la herramienta eléctrica.**

• **Durante el trabajo, debe sujetar firmemente la herramienta eléctrica y mantenerse estable.**

- Durante el trabajo, la placa de base debe fijarse a la superficie del material.
- Cuando se hace un trabajo de cepillado, la cuchilla no debe entrar en contacto con metal, clavos o tornillos.
- Cuando la herramienta eléctrica está funcionando, no se deben colocar los dedos en el puerto de descarga de virutas.

Observe la tensión de alimentación: en la conexión de alimentación, debe confirmar que si la tensión de alimentación es la misma que la tensión marcada en la placa de datos de la herramienta. Si a tensión de la alimentación es más alta que la tensión apropiada, se pueden producir accidentes para los operadores, y al mismo tiempo, destruir la herramienta. Por lo tanto, si la tensión de alimentación no ha sido confirmada, entonces nunca debe enchufar de forma arbitraria. Por el contrario, cuando la tensión de alimentación es inferior a la tensión requerida, el motor se dañará.

Símbolos usados en el manual

Los siguientes símbolos se utilizan en el manual de instrucciones, recuerde sus significados. La interpretación correcta de los símbolos le permitirá el uso correcto y seguro de la herramienta eléctrica.

Símbolo	Significado
	Dirección del movimiento.
	Dirección de la rotación.
	Bloqueado.
	Desbloqueado.
	Atención. Importante.
	Prohibido.
	Doble aislamiento / clase de protección.

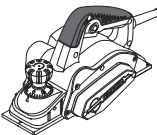
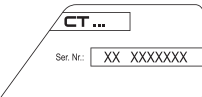
Símbolo	Significado
	Cepillo eléctrico Secciones marcadas con gris - agarre suave (con superficie aislada).
	Etiqueta con número de serie: CT ... - modelo; XX - fecha de fabricación; XXXXXXX - número de serie.

	Un signo que certifica que el producto cumple con los requisitos esenciales de las directivas de la UE y las normas armonizadas de la UE.
---	---

	Lea todas las reglas e instrucciones de seguridad.
--	--

	Durante el funcionamiento, saque el polvo acumulado.
---	--

	Use gafas de seguridad.
--	-------------------------

	¡Precaución! Posible lesión por bordes afilados de un accesorio de corte.
---	---

	Use protectores para los oídos.
--	---------------------------------

	No deseche la herramienta eléctrica en un recipiente de basura doméstica.
---	---

	Use una máscara antipolvo.
--	----------------------------

Designación de la herramienta eléctrica

El cepillo eléctrico está diseñado para cepillar, cortar los bordes, ranurar la madera y los materiales de madera. El cepillo eléctrico fue diseñado para personas diestras.

Existe la posibilidad de instalar la herramienta en forma fija (por medio del uso de los accesorios especiales).

	Desconecte la herramienta eléctrica de la red antes de instalarla o ajustarla.
--	--

Componentes de la herramienta eléctrica

- 1 Placa base frontal
- 2 Ranura en V
- 3 Escala de configuración de la profundidad del cepillo

- 4 Manija adicional con regulador para ajustar la profundidad del cepillo
- 5 Interruptor de encendido / apagado
- 6 Botón de bloqueo desactivado
- 7 Cubierta protectora
- 8 Parada de seguridad
- 9 Placa base posterior
- 10 Ranuras de ventilación
- 11 Boquilla
- 12 Parada lateral *
- 13 Parada vertical *
- 14 Tornillo mariposa *
- 15 Llave inglesa *
- 16 Dispositivo de afilado de cuchillas (ensamble) *
- 17 Dispositivo de alineación de cuchillas (ensamble) *
- 18 Llave de estría *
- 19 Soporte *
- 20 Placa de empuje *
- 21 Tuerca de ajuste *
- 22 Perno de sujeción *
- 23 Tambor para hojas intercambiables
- 24 Hojas intercambiables *
- 25 Llave Allen *
- 26 Perno de ajuste
- 27 Placa de sujeción
- 28 Placa ajustable para hojas intercambiables
- 29 Cubierta
- 30 Placa ajustable para hojas que se pueden volver a afilar
- 31 Tornillo
- 32 Hojas que se pueden volver a afilar *
- 33 Tambor para hojas que se pueden volver a afilar
- 34 Bulón de fijación del dispositivo para afilar la hoja *
- 35 Plantilla *
- 36 Placa *
- 37 Arandela *
- 38 Tuerca mariposa *
- 39 Correa de transmisión *
- 40 Tornillo de la carcasa

* Accesorios

No todos los accesorios fotografiados o descritos están incluidos en el envío estándar.

Instalación y regulación de los elementos de la herramienta eléctrica

Antes de llevar a cabo cualquier trabajo sobre la herramienta eléctrica, debe desconectarse de la fuente de energía.



No apriete demasiado los elementos de ajuste para evitar dañar el hilo.



El montaje / desmontaje / configuración de algunos de los elementos es el mismo para todos los modelos de la herramienta eléctrica, en este caso los modelos específicos no están indicados en la ilustración.

Montaje / desmontaje de la barra guía lateral (ver fig. 1)

- Monte del tope lateral **12** tal como se muestra en la fig. 1.
- Instale el tope lateral **12** utilizando el tornillo mariposa **14** (vea la fig. 1).

- Para desmontar, realice las actividades en orden inverso.

Configuración del ancho de la ranura (ver fig. 2)

- Afloje la tuerca de ajuste **21** del tope lateral **12**, y establezca el ancho necesario de la muesca moviendo la placa de empuje **20** (vea la fig. 2).
- Ajuste la tuerca de ajuste **21**.

Montaje / desmontaje de la barra vertical (ver fig. 3)

- Instale el tope vertical **13** utilizando el tornillo mariposa **14** (vea la fig. 3).
- Durante el desmantelado del tope vertical **13**, desatornille el tornillo mariposa **14**.

Configuración de la profundidad de la ranura (ver fig. 3)

- Afloje el tornillo mariposa **14** del tope vertical **13** y establezca la profundidad deseada de la muesca (vea la fig. 3).
- Ajuste el tornillo mariposa **14**.

Funcionamiento inicial de la herramienta eléctrica

Utilice siempre la tensión adecuada de la red: la tensión de la red debe coincidir con la información situada en la placa de identificación de la herramienta eléctrica.

Encendido / apagado de la herramienta eléctrica

Encender:

Para encender la herramienta eléctrica, empuje el botón de cierre **6** y, mientras lo presiona en posición, empuje el botón del interruptor **5**.

Apagar:

Para apagar la herramienta eléctrica, suelte el botón del interruptor **5**.

Aspiración del polvo durante el funcionamiento



La aspiración del polvo permite reducir la concentración de polvo en el aire y evitar la acumulación en el lugar de trabajo.

Cuando trabaje con la herramienta eléctrica, siempre utilice un aspirador para quitar el polvo de los materiales tratados.

Características de diseño de la herramienta eléctrica

Manija adicional con regulador para ajustar la profundidad del cepillo (ver fig. 4)

Configure la profundidad del cepillado deseada girando la manija adicional **3** hacia la derecha o hacia la izquierda, de acuerdo con las marcas de la escala **4**.

La marcación de escala **4** se realiza de modo tal que por cada giro de la manija **3** la profundidad del cepillado cambiará de 0.5 mm (ver fig. 4). Por ejemplo, 0.5 está predeterminado, girando la manija fijamos el valor **10**, indicando que la profundidad del cepillo cambiará de 0.5 mm a 1 mm.

Parada de seguridad (ver fig. 5)

La parada de seguridad con muelle **8** permite apartar la herramienta eléctrica justo después de la terminación de la operación, sin ningún riesgo de dañar la superficie tratada o las cuchillas de la herramienta eléctrica. Cuando la herramienta eléctrica está elevada por encima de la superficie tratada, la parada de seguridad accionada con muelle **8** vuelve a la posición inicial, y mientras se la aparta, la placa base posterior **9** no hace contacto con la superficie tratada (la herramienta eléctrica está respaldada por la parada de seguridad **8**), esto proporciona libre rotación del tambor sin que la superficie tratada haga contacto con las cuchillas (ver fig. 5). Durante el cepillado, la parada de seguridad **8** se desplaza hacia atrás y garantiza un libre funcionamiento.

Recomendaciones sobre el funcionamiento

Cepillado

- Asegúrese de que la pieza de trabajo se fije con seguridad.
- Coloque la placa base frontal **1** sobre la superficie tratada de tal modo que las cuchillas no hagan contacto con la superficie tratada.
- Encienda la herramienta eléctrica y deje que el tambor alcance la velocidad máxima.
- Luego, mueva la herramienta eléctrica hacia delante uniformemente. Controle la velocidad de operación, el desempeño de funcionamiento tomará un tiempo. La velocidad demasiado elevada no acelerará el proceso, pero implicará que la herramienta eléctrica se sobrecargue y que resultará en una calidad mala de la superficie tratada.
- Cuando comience el proceso de cepillado, presione fuerte la parte frontal de la herramienta eléctrica y al finalizar el trabajo, la parte posterior, lo que permite evitar fragmentos desiguales al comienzo y al final del cepillado.
- El cepillado se facilitará si usted inclina la pieza de trabajo de modo tal que pueda cepillarse hacia abajo.
- No apague la herramienta eléctrica durante la operación, primero debe interrumpir el contacto de las cuchillas con la pieza de trabajo, por ejemplo, eleve la herramienta eléctrica por encima de la superficie tratada.

Recomendaciones para mejorar la calidad de la superficie tratada

La calidad del resultado de la superficie depende de la profundidad del cepillado, la velocidad del transporte, la dirección del cepillado y la condición de las cuchillas.

- **Profundidad del cepillado** - con una profundidad pequeña de cepillado, el resultado de la superficie será más liso pero requerirá de más carreras para quitar la capa del espesor requerido.

Para el tratamiento previo - configure un valor superior de la profundidad del cepillado ya que esto reducirá el tiempo de trabajo.

Para el tratamiento final - configure el valor inferior de la profundidad del cepillado ya que esto asegurará una superficie más lisa.

- **Velocidad de operación** - con una profundidad inferior de cepillado, el resultado de la superficie será más liso.
- **Dirección del cepillado (a lo largo de / contraria a las fibras)** - en caso de cepillar a lo largo de las fibras de madera, la superficie será más lisa.
- **Condición de las cuchillas** - en caso de cepillar con cuchillas desafiladas o cuchillas con dientes o fragmentaciones, la superficie de madera tratada podría tener defectos (desgastes, rayas longitudinales, etc.). Se debe prestar atención especial al control de la condición de las cuchillas ya que esto garantizará una operación más segura y resultados superiores del trabajo.

Ranuras (ver fig. 6)

- Configure el ancho del cepillado requerido utilizando la barra guía lateral **12** (ver fig. 6).
- Configure la altura del cepillado requerido utilizando la barra guía vertical **13** (ver fig. 6).
- Ejecute el cepillado presionando la barra guía lateral **12** contra la superficie lateral de la pieza de trabajo. Repita la operación hasta alcanzar el resultado deseado.

Biselado del borde (ver fig. 7)

La ranura en V **2** permite biselar los bordes de las piezas de trabajo tratadas.

Incline la herramienta eléctrica a 45° (ver fig. 7) y realice el cepillado. Durante la operación, debe prestarse atención especial al ángulo de la inclinación de la herramienta eléctrica y a la uniformidad del transporte.

Mantenimiento de la herramienta eléctrica / medidas preventivas

Antes de llevar a cabo cualquier trabajo sobre la herramienta eléctrica, debe desconectarse de la fuente de energía.



No ajuste demasiado los elementos de ajuste para evitarle daños al cable.



Se requiere afilar y sustituir las cuchillas desafiladas a su debido tiempo. Para evitar el desequilibrio y la vibración, siempre sustituya (afile) ambas cuchillas al mismo tiempo. Utilice el mismo tipo de cuchillas. Nunca opere el cepillo eléctrico con sólo una cuchilla instalada.



Tenga cuidado cuando sustituya / afile las cuchillas del cepillo eléctrico para evitar daños con los bordes de las cuchillas. Luego de sustituir las cuchillas, gire siempre el tambor para asegurar el libre funcionamiento. Controle, además, el ajuste de los pernos **22.**

Cuchillas intercambiables (ver fig. 8-12)

[CT14019X]

Las hojas **24** están afiladas de ambos lados y su diseño no es apto para volverlas a afilar. En caso de que

el borde de una de las hojas se desafilan, las hojas **24** deben darse vuelta; si ambos lados se desafilan, se deben reemplazar las hojas **24**. De aquí en adelante se denominarán "hojas intercambiables".

- Ajuste la profundidad del plano en "0".
- Apague la herramienta eléctrica y afloje los bulones de ajuste **22** con la llave **15** (vea la fig. 8).
- Cuando use la llave **15**, mueva la hoja intercambiable **24** a un costado y sáquela, tal como se muestra en la fig. 9.
- Reemplace las hojas intercambiables **24** o délas vuelta (si el segundo borde de corte de la hoja tiene el filo suficiente) tal como se muestra en la fig. 10.1.
- Instale las hojas intercambiables **24** en su lugar, tal como se muestra en la fig. 10.1.
- Coloque la regla metálica en las superficies laterales de las placas de base **1** y **9** y alinee el lado lateral de la hoja intercambiable **24** (vea la fig. 10.2).
- Coloque la regla metálica en las superficies superiores de las placas de base **1** y **9** y haga que la hoja intercambiable **24** toque la regla en el punta superior girando los bulens de ajuste **26** con la llave Allen **25** (vea la fig. 11), pero el tambor **23** también debe poder girar. Asegúrese de que la hoja intercambiable **24** se ajuste de manera similar en toda su longitud (el borde de corte de la hoja intercambiable **24** debe estar paralelo a la superficie de la placa de base frontal 1).
- Ajuste los bulones de ajuste **22** con la llave **15** hasta que traben completamente en la ranura del tambor **23** (vea la fig. 12).
- Repita las operaciones anteriores para la segunda hoja intercambiable **24**.

Hojas que pueden volver a afilarse (vea las figs. 13-15)

[CT14019]

Las hojas que pueden volver a afilarse **32** se pueden afilar nuevamente. Cuando los bordes de las hojas se desafilan, las hojas que pueden volver a afilarse **32** se deben sacar y volver a afilar mediante un dispositivo especial. Luego se deben alinear y volver a instalar en el tambor **33**. De aquí en adelante denominadas "las hojas".

- Voltee la herramienta eléctrica y destornille los pernos **22** con una llave de estría **18** (ver fig. 13).
- Quite la tapa **29** y la cuchilla **32** ensamblada con la placa de ajuste **30**.
- Destornille los pernos **31** y quite la placa de ajuste **30** de la cuchilla **32**.
- Limpie todas las partes con un cepillo suave.
- Afile las hojas **32** como se describe a continuación.
- Antes de la instalación de una cuchilla nueva (afilada otra vez) **32** realice la alineación usando la plantilla **17**.
- Coloque la cuchilla **32** sobre la plantilla de alineación **17** (ver fig. 14.2). **Atención: la plantilla 17 tiene configuración de fábrica y no requiere ningún ajuste adicional.**
- Alinee el borde cortante de la cuchilla intercambiable **32** a lo largo de la sujeción de la plantilla **17**. Presione la parte vertical de la placa de ajuste **30** a la superficie vertical de la plantilla **17** según se muestra en la figura 14.2. Una los orificios de la placa de ajuste **30** a lo largo de la plantilla **17**. Ajuste los tornillos **31**. Si la

longitud de la cuchilla 32 no es suficiente para la alineación debido al nuevo afilado, ambas cuchillas 32 deben reemplazarse.

- Coloque la cuchilla **32** ensamblada con la placa de ajuste **30** sobre el tambor **33** según se muestra en la fig. 14.3.
- Coloque una regla de metal en las superficies laterales de las placas bases **1** y **9** y alinee la parte lateral de la cuchilla **32** (ver fig. 15.1).
- Coloque la tapa **29** y ajuste los pernos **22** con una llave de estría **18** (ver fig. 15.2).
- Repita las operaciones mencionadas anteriormente para la segunda cuchilla **32**.

Afilación de las cuchillas del cepillo eléctrico (ver fig. 14.1)

[CT14019]



Afile siempre ambas cuchillas 32 al mismo tiempo y sólo utilice un dispositivo especial 16, ya que el mismo garantizará el ángulo de afilado correcto.

- Desmantele ambas cuchillas **32** como se describe anteriormente.
- Afloje las tuercas con reborde **38** y coloque las hojas **32** en el dispositivo para afilar las hojas **16** (vea la fig. 14.1). Las partes traseras de las hojas **32** deben apoyarse en los topes de la plantilla **35**.
- Ajuste las tuercas mariposas **38**. Las cabezas de los pernos de sujeción **34** y la placa **36** fijarán con seguridad ambas cuchillas **32** presiónelas contra la plantilla **35** para evitar el movimiento. Los bordes cortantes de las cuchillas **32** estarán ubicados en la misma superficie (ver fig. 14.1).
- Afile ambas cuchillas **32** en la piedra mojada de afilado de granúlos duros.
- Finalice ambas cuchillas **32** en la piedra mojada de afilado de granúlos duros. También se recomienda pulir las superficies del borde cortante de las cuchillas **32** ya que ésto garantizará mejores resultados operacionales.
- Instale ambas hojas **32** tal como se describió anteriormente.

Sustitución de la correa de transmisión (ver fig. 16)

- Desenrosque los tornillos **40** de la carcasa protectora **7** y quítela (ver fig. 16).
- Quite la correa de transmisión gastada **39**.
- Limpie la polea de la correa con un cepillo.
- Coloque una correa de transmisión nueva **39** en la polea de transmisión (diámetro más pequeño) y que refrene sobre el tambor giratorio de la polea de transmisión (diámetro mayor).
- Coloque la carcasa protectora **7** nuevamente y ajuste los tornillos **40**.

Limpieza de la herramienta eléctrica

Una condición indispensable para un uso seguro a largo plazo de la herramienta eléctrica es mantenerla limpia. Con frecuencia limpie la herramienta con aire comprimido a través de las ranuras de ventilación **10**.

Servicio de post-venta y servicio de aplicaciones

Nuestro servicio de post - venta responde a sus preguntas sobre el mantenimiento y la reparación de su producto, así como también sobre los repuestos. La información sobre los centros de servicio, los diagra-

mas de las piezas y sobre los repuestos también se puede encontrar en: www.crown-tools.com.

Cómo transportar las herramientas eléctricas

- Está terminantemente prohibido dejarlas caer para que no se produzca ningún impacto mecánico en el embalaje durante el transporte.
- Cuando se descarguen / carguen, no se permite usar ningún tipo de tecnología que funcione bajo el principio de sujeción de embalajes.

Protección del medio ambiente



Recicle las materias primas en lugar de eliminarlas como basura.

Las herramientas, los accesorios y el embalaje deberían seleccionarse para un reciclado cuidadoso del medio ambiente. Las piezas de material plástico están marcadas para un reciclado selectivo. Estas instrucciones están impresas sobre papel reciclado sin la utilización de cloro.

El fabricante se reserva la posibilidad de incluir cambios.

Español

Especificações da ferramenta eléctrica

Plaina eléctrica		CT14019X	CT14019
Código da ferramenta eléctrica	[220-230 V ~50/60 Hz]	420664	420657
Potência nominal absorvida	[W]	710	710
Potência de saída	[W]	330	330
Amperagem na voltagem	110-127 V [A] 220-230 V [A]	6 3.3	6 3.3
Rotações sem carga	[min ⁻¹]	16000	16000
Largura de aplainar	[mm] [inches]	82 3-1/4"	82 3-1/4"
Profundidade de aplainar	[mm] [inches]	0-2,5 0"-3/32"	0-2,5 0"-3/32"
Profundidade da ranhura	[mm] [inches]	0-15 0"-19/32"	0-15 0"-19/32"
Peso	[kg] [lb]	2,8 6.17	2,8 6.17
Classe de protecção		□ / II	□ / II
Pressão sonora	[dB(A)]	88,63	88,63
Potência sonora	[dB(A)]	99,63	99,63
Vibrações	[m/s ²]	2,7	2,7

Informações sobre ruído



Use protectores auditivos quando a potência sonora ultrapassar 85 dB(A).

CE Declaração de conformidade

Declaramos sob nossa inteira responsabilidade que o produto descrito nos "Especificações da ferramenta eléctrica" esta em conformidade com todas as disposicoes pertinentes das Directivas 2006/42/EC incluindo suas alteracoes, e em conformidade com as seguintes normas: EN 60745-1, EN 60745-2-14.

Gestor de
certificação

Wu Cunzhen

Merit Link International AG
Stabio, Suíça, 17.10.2017

Regras gerais de segurança



AVISO! Leia todos os avisos de segurança e todas as instruções. O incumprimento das instruções e avisos de segurança pode ter como consequência a existência de perigo de incêndio, de choques elétricos e / ou de lesões graves.

Guarde todos os avisos e instruções para futuras referências.

O termo "ferramenta eléctrica" nos avisos diz respeito à sua ferramenta alimentada pela rede (com fio) ou com bateria (sem fio).

Segurança na área de trabalho

- **Mantenha a área de trabalho limpa e bem iluminada.** Áreas desarrumadas ou escuras são propícias a acidentes.
- **Não ligue ferramentas eléctricas em atmosferas explosivas, tal como na presença de líquidos inflamáveis, gases ou pó.** As ferramentas eléctricas geram faíscas que podem provocar a ignição dos fumos ou pó.
- **Mantenha as crianças e pessoas que passem afastadas enquanto trabalhar com uma ferramenta eléctrica.** As distrações podem fazer com que perca o controlo.

Segurança eléctrica

- **As fichas da ferramenta eléctrica têm de corresponder à tomada. Nunca modifique a ficha de al-**



AVISO - Para reduzir o risco de lesões, o utilizador tem de ler o manual de instruções.

gum modo. Não utilize qualquer adaptador com ferramentas elétricas com ligação à terra. Fichas não modificadas e tomadas correspondentes reduzem o risco de choque elétrico.

- **Evite o contacto do corpo com superfícies ligadas à terra, tais como tubos, radiadores, bases e frigoríficos.** Existe um risco acrescido de choque elétrico se o seu corpo estiver ligado à terra.
- **Não exponha as ferramentas elétricas à chuva ou a condições húmidas.** A entrada da água na ferramenta elétrica aumentará o risco de choque elétrico.
- **Não force o fio da alimentação. Nunca utilize o fio para transportar, puxar ou desligar a ferramenta elétrica.** Mantenha o fio afastado do calor, óleo, arestas afiadas ou peças móveis. Fios danificados ou presos aumentam o risco de choque elétrico.
- **Quando estiver a trabalhar com uma ferramenta elétrica ao ar livre, utilize uma extensão adequada para a utilização no exterior.** A utilização de um fio adequado ao exterior reduz o risco de choque elétrico.
- **Se for inevitável trabalhar com uma ferramenta elétrica num local húmido, use uma alimentação protegida por um dispositivo de corrente residual (DCR).** A utilização de um DCR reduz o risco de choque elétrico. **NOTA!** O termo "dispositivo de corrente residual (DCR)" pode ser substituído pelo termo "interruptor de circuito de falha de ligação à terra (ICFLT)" ou "disjuntor de circuito de fuga de terra (DCFT)".
- **Aviso!** Nunca toque nas superfícies de metal expostas na caixa de velocidades, proteção, etc., pois tocar nas superfícies de metal interfere com as ondas eletromagnéticas, podendo assim causar lesões ou acidentes.

Segurança pessoal

- **Mantenha-se alerta, observe o que está a fazer e use senso comum quando estiver a trabalhar com uma ferramenta elétrica.** Não utilize uma ferramenta elétrica enquanto estiver cansado ou sobre o efeito de drogas, álcool ou medicação. Um momento de falta de atenção enquanto trabalha com ferramentas elétricas pode resultar em lesões sérias.
- **Use equipamento pessoal de proteção. Utilize sempre proteção ocular.** O equipamento de segurança, tal como máscara de pó, calçado de segurança antiderrapante, capacete de segurança, ou proteção para os ouvidos, utilizado nas condições adequadas reduzirá a hipótese de lesões.
- **Evite ligações sem intenção. Certifique-se de que o interruptor se encontra na posição de desligado antes de ligar a fonte de energia e / ou à bateria ao agarrar ou transportar a ferramenta.** Transportar ferramentas elétricas com o seu dedo no interruptor ou fornecer energia a ferramentas elétricas que tenham o interruptor na posição de ligado convida a acidentes.
- **Retire qualquer chave de ajuste ou chave de fendas antes de ligar a ferramenta elétrica.** Uma chave de fendas ou uma chave deixada ligada a uma peça rotativa da ferramenta elétrica pode resultar em lesão.
- **Não se estique. Mantenha sempre a base e o equilíbrio adequados.** Isso proporciona um melhor controlo da ferramenta elétrica em situações inesperadas.
- **Vista-se adequadamente. Não use roupas largas ou joalharia.** Mantenha o cabelo, roupa e luvas afastados das partes móveis. Roupas largas, jóias ou cabelo comprido podem ser apanhados pelas peças em movimento.

- **Se forem fornecidos dispositivos para a ligação de extração de pó e facilidades de recolha, certifique-se de que estas estão ligadas e de que são devidamente utilizadas.** A utilização da recolha do pó pode reduzir os perigos relacionados com o pó.
- **Não permita que a familiaridade ganhe com a utilização de ferramentas o torne mais complacente e ignore os princípios de segurança da ferramenta.** Uma ação descuidada pode causar lesões severas numa fração de segundo.
- **Aviso!** As ferramentas elétricas podem criar um campo eletromagnético durante o funcionamento. Este campo pode, sob determinadas circunstâncias, interferir com implantes médicos ativos ou passivos. Para reduzir o risco de lesões sérias ou fatais, recomendamos que pessoas com implantes médicos consultem o seu médico e / ou fabricante do implante médico antes de utilizar esta ferramenta elétrica.

Utilização e cuidados da ferramenta elétrica

- As pessoas com fracas aptidões físicas ou mentais, bem como as crianças, não podem utilizar a ferramenta elétrica, caso não sejam supervisionadas ou ensinadas a usar a ferramenta elétrica por uma pessoa responsável pela sua segurança.
- **Não force a ferramenta elétrica. Use a ferramenta elétrica adequada para a tarefa pretendida.** O uso de uma ferramenta elétrica correta e à velocidade para a qual foi concebida permite executar o trabalho com maior eficácia e segurança.
- **Não utilize a ferramenta elétrica se o interruptor não a ligar ou desligar.** Qualquer ferramenta que não possa ser controlada com o interruptor é perigosa e deve ser reparada.
- **Desligue a ficha da fonte de alimentação e / ou a bateria da ferramenta elétrica antes de fazer quaisquer ajustes, mudar de acessórios, ou guardar as ferramentas elétricas.** Tais medidas de segurança preventiva ajudam a reduzir os riscos de ligar inadvertidamente a ferramenta elétrica.
- **Guarde ferramentas elétricas sem carga fora do alcance de crianças e não permita que pessoas estranhas às ferramentas elétricas ou a estas instruções trabalhem com a ferramenta elétrica.** As ferramentas elétricas são perigosas nas mãos de utilizadores sem formação.
- **Proceda à manutenção das ferramentas elétricas.** Verifique se existem desalinhamentos ou bloqueios das peças móveis, peças partidas e quaisquer outras condições que possam afetar o funcionamento da ferramenta elétrica. Se estiver danificada, leve a ferramenta elétrica para ser reparada antes da utilização. Muitos acidentes são provocados pela fraca manutenção das ferramentas elétricas.
- **Mantenha as ferramentas de corte afiadas e limpas.** Ferramentas devidamente mantidas com arestas de corte afiadas são menos fáceis de prender e mais fáceis de controlar.
- **Use a ferramenta elétrica, acessórios e brocas, etc., de acordo com estas instruções, tendo em conta as condições de trabalho e o trabalho a ser efetuado.** A utilização da ferramenta elétrica para operações diferentes das pretendidas pode resultar numa situação perigosa.
- **Mantenha as pegas e superfícies de segurar secas, limpas e sem óleo ou gordura.** Pegas e superfícies de segurar escorregadias não permitem o

manuseamento seguro nem o controlo da ferramenta em situações inesperadas.

- Tenha em conta que, quando utilizar uma ferramenta elétrica, segure corretamente a pega auxiliar, o que é útil quando controlar a ferramenta elétrica. Assim, um manuseamento adequado pode reduzir o risco de acidentes ou lesões.

Reparação

- **A manutenção da sua ferramenta elétrica deverá ser sempre efetuada por pessoas qualificadas, utilizando apenas peças sobresselentes idênticas.** Tal irá assegurar que a segurança da ferramenta elétrica é mantida.
- Siga as instruções quanto a lubrificação e mudança de acessórios.

Avisos especiais de segurança

- **Espere que o cortador pare antes de pousar a ferramenta.** Um cortador rotativo exposto pode prender à superfície, levando a uma possível perda de controlo e lesões sérias.

NOTA: Os avisos apresentados anteriormente aplicam-se apenas a plainas sem uma proteção com fecho automático.

- **Segure a ferramenta elétrica apenas através das pegas, pois o cortador pode entrar em contacto com o próprio fio.** Cortar um fio "vivo" fará com que as peças de metal expostas da ferramenta elétrica de corte dêem um choque ao operador.
- **Utilize grampos ou outra forma prática de segurar e apoiar a peça de trabalho numa plataforma estável.** Segurar o trabalho com a mão ou contra o corpo é instável e pode conduzir à perda de controlo.

Orientações de segurança durante o funcionamento da ferramenta elétrica

- **Não deve usar acessórios que não sejam recomendados nem sejam criados especialmente pelo fabricante da ferramenta.** Não use acessórios danificados. As especificações do acessório deverão encontrar-se dentro da capacidade nominal da ferramenta.
- **A lâmina para a plaina deverá ser instalada corretamente e usada de acordo com as instruções fornecidas pelo fabricante.** Deverá prestar atenção ao tamanho, que tem de corresponder à placa de pressão, para garantir que não ocorre qualquer fricção mecânica entre a lâmina da plaina e a placa de pressão durante o funcionamento após a instalação. Após a instalação, o interruptor deverá ser acionado numa posição segura e a ferramenta deverá funcionar durante 30 segundos. No caso de grandes vibrações ou outros problemas, o funcionamento deverá parar e deverá proceder à manutenção.
- **A peça a ser trabalhada deverá ser bem fixada ao máximo, quer com acessórios adequados, quer à bancada.**
- **Os dedos não deverão ser colocados no botão do interruptor, para evitar ligar a ferramenta sem intenção quando a mover.**
- **A ferramenta elétrica deverá ser ligada antes de ser colocada na superfície do material a ser**

processado. Quando aplainar, deverá verificar se existem objetos estranhos escondidos na peça a ser trabalhada, como pregos e parafusos. Qualquer material estranho descoberto deverá ser retirado antes da operação.









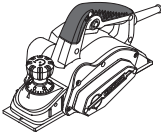
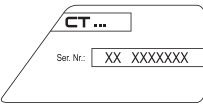

- **Quando usar a ferramenta elétrica, tem de se certificar de que os fios elétricos são colocados por detrás da estrutura, afastados da cabeça da ferramenta.** As ferramentas ou fios elétricos danificados não deverão ser usados. Se os fios elétricos ficarem danificados durante o trabalho, não lhes deverá tocar. Em vez disso, deverá retirar imediatamente a ficha da tomada e substituir os fios.
- **A ferramenta elétrica deverá ser desligada antes de a largar.** Após cortar a energia, a ferramenta elétrica só deverá ser largada quando a cabeça da ferramenta parar por completo. Nessa altura, não deverá tocar na lâmina de aplainar com as mãos. De igual modo, a lâmina de aplainar fica muito quente durante o funcionamento. Assim, não lhe deverá tocar com as mãos antes de arrefecer.
- **Se for gerado pó nocivo para a saúde, combustível ou explosivo durante o trabalho, deverá tomar as medidas de segurança adequadas.** Por exemplo: O pó residual que possa causar cancro. Durante o trabalho, deverá usar equipamento para retirar o pó residual e usar máscara para o pó.
- **A peça a ser trabalhada deverá ser mantida limpa.** Após a mistura, os materiais podem ser de risco elevado.
- **Como o amianto pode causar cancro, os materiais que contenham amianto não deverão ser processados.**
- **A ferramenta elétrica só deverá ser largada quando as lâminas pararem por completo.** As lâminas instaladas na ferramenta elétrica podem prender, tornando impossível controlar a ferramenta elétrica.
- **Não deve usar ferramentas elétricas com o fio da alimentação danificado.** Caso o fio da alimentação fique danificado ou partido durante o trabalho, não lhe deverá tocar. Em vez disso, deverá retirar imediatamente a ficha da tomada. Fios da alimentação danificados podem causar um choque elétrico.
- **A ferramenta elétrica deverá ser ligada antes de trabalhar a peça.** Se a lâmina ficar encravada na peça a ser trabalhada, a ferramenta elétrica poderá ressaltar.
- **A ferramenta elétrica não deverá ser utilizada por crianças.**
- **Use apenas lâminas afiadas.**
- **Durante o trabalho, o fio da alimentação deverá ser colocado por detrás da ferramenta elétrica.**
- **Durante o trabalho, deverá segurar firmemente a ferramenta elétrica e permanecer numa posição estável.**
- **Durante o trabalho, a placa da base deverá ser afixada à superfície do material.**
- **Quando aplainar, a lâmina não deverá entrar em contacto com metal, pregos ou parafusos.**
- **Quando a ferramenta elétrica estiver em funcionamento, não coloque os dedos nas saídas de descarga.**







Tenha em conta a voltagem da alimentação: Ao ligar à energia, tem de se certificar de que a voltagem da alimentação é a mesma que a voltagem assinalada na placa das especificações da ferramenta. Se a voltagem da alimentação for superior à voltagem adequada, podem ocorrer acidentes e a ferramenta

ficará destruída. Assim, se não confirmou a voltagem da alimentação, não ligue arbitrariamente a ficha a uma tomada. Por outro lado, quando a voltagem da alimentação for inferior à voltagem exigida, danificará o motor.

Símbolos usados no manual

Os símbolos apresentados a seguir são usados no manual de utilização. Lembre-se do seu significado. A interpretação correta dos símbolos permite uma utilização correta e segura da ferramenta elétrica.

Símbolo	Significado
	Plaina eléctrica Secções assinaladas a cinzento - pega suave (com superfície isolada).
	Autocolante do número de série: CT ... - modelo; XX - data de fabrico; XXXXXXX - número de série.
	Leia todos os avisos de segurança e todas as instruções.
	Use óculos de segurança.
	Use proteções auditivas.
	Use máscara respiratória.
	Desligue a ferramenta elétrica da alimentação antes da instalação ou ajuste.
	Direção do movimento.
	Direção de rotação.
	Bloqueado.
	Desbloqueado.

Símbolo	Significado
	Atenção. Importante.
	Proibido.
	Isolamento duplo / classe de proteção.
	Um sinal a certificar que o produto se encontra em conformidade com os requerimentos essenciais das diretivas da UE e normas harmonizadas da UE.
	Durante o funcionamento, retire o pó acumulado.
	Cuidado! Possibilidade de lesões devido às extremidades afiadas do acessório de corte.
	Não elimine a ferramenta elétrica juntamente com o lixo doméstico comum.

Designação da ferramenta eléctrica

A plaina eléctrica foi criada para aplainar, cortar extremidades, ranhurar madeira e materiais de madeira. A plaina eléctrica foi criada para ser usada apenas por utilizadores dextros. Existe a possibilidade de uma instalação estacionária da ferramenta (através da utilização de acessórios especiais).

Componentes da ferramenta eléctrica

- 1 Placa da base dianteira
- 2 Ranhura em V
- 3 Escala de definição da profundidade de aplainar
- 4 Pega adicional com regulador para ajustar a profundidade de aplainar
- 5 Interruptor de ligar / desligar
- 6 Botão de desbloqueio
- 7 Estrutura protectora
- 8 Batente de segurança
- 9 Placa da base traseira
- 10 Fendas de ventilação
- 11 Bocal
- 12 Batente lateral *
- 13 Batente vertical *
- 14 Parafuso de asas *
- 15 Chave de porcas *
- 16 Dispositivo de afiar a lâmina (montagem) *
- 17 Característica de alinhamento da lâmina (montagem) *
- 18 Chave da caixa *
- 19 Suporte *

- 20 Chapa de encosto *
- 21 Porca de aperto *
- 22 Parafuso de fixação *
- 23 Tambor para lâminas permutáveis
- 24 Lâminas permutáveis *
- 25 Chave sextavada *
- 26 Parafuso de ajuste
- 27 Placa de fixação
- 28 Placa de ajuste para lâmina permutável
- 29 Cobertura
- 30 Placa de ajuste para lâmina afiável
- 31 Parafuso
- 32 Lâminas afiáveis *
- 33 Tambor para lâminas afiáveis
- 34 Parafuso de aperto do dispositivo de afiação da lâmina *
- 35 Molde *
- 36 Placa *
- 37 Anilha *
- 38 Porca de asas *
- 39 Correia de transmissão *
- 40 Parafuso do revestimento

* Acessórios

Nem todos os acessórios apresentados nas ilustrações ou descritos no texto fazem parte das peças fornecidas.

Instalação e afinação dos elementos da ferramenta eléctrica

Antes de proceder à limpeza ou reparação da ferramenta eléctrica, deve desligá-la da electricidade.



Não aperte demasiado os elementos de aperto, para evitar danificar a rosca.



A montagem / desmontagem / preparação de alguns elementos é a mesma para todos os modelos de ferramentas eléctricas. Neste caso, os modelos específicos não são indicados na ilustração.

Instalação / desmontagem do batente lateral (consulte a imagem 1)

- Montagem do batente lateral **12**, conforme apresentado na imagem 1.
- Instale o batente lateral **12** com o parafuso de orelhas **14** (consulte a imagem 1).
- As operações de desmontagem são feitas na sequência inversa.

Definir a largura da ranhura (consulte a imagem 2)

- Desaperte a porca de aperto **21** do batente lateral **12** e defina a largura necessária da ranhura, movendo a chapa de encosto **20** (consulte a imagem 2).
- Aperte a porca de aperto **21**.

Instalação / desmontagem do batente vertical (consulte a imagem 3)

- Instale o batente vertical **13** com o parafuso de orelhas **14** (consulte a imagem 3).

- Quando desmontar o batente vertical **13**, desparafuse o parafuso de orelhas **14**.

Definir a profundidade da ranhura (consulte a imagem 3)

- Desparafuse o parafuso de orelhas **14** do batente vertical **13** e defina a profundidade desejada da ranhura (consulte a imagem 3).
- Aperte o parafuso de asas **14**.

Operação inicial da ferramenta eléctrica

Use sempre a voltagem de alimentação correcta: A voltagem da alimentação tem de ser sempre equivalente à informação apresentada na placa de identificação da ferramenta eléctrica.

Ligar / desligar a ferramenta eléctrica

Ligar:

Para ligar a ferramenta eléctrica, prima o botão de desbloquear **6** e, enquanto o prime, prima o botão do interruptor **5**.

Desligar:

Para desligar a ferramenta eléctrica, deixe de premir o botão do interruptor **5**.

Aspiração do pó durante a utilização da ferramenta eléctrica



A aspiração do pó permite reduzir a concentração de pó no ar e impede a sua acumulação no local de trabalho.

Quando trabalhar com a ferramenta eléctrica, use sempre um aspirador para aspirar o pó formado nos materiais trabalhados.

Características de design da ferramenta eléctrica

Pega adicional com regulador para ajustar a profundidade de aplainar (consulte a imagem 4)

Defina a profundidade desejada de aplainar, rodando a pega adicional **3** para a direita ou para a esquerda, de acordo com as marcas da escala **4**.

A marca da escala **4** é feita de modo a que rodar a pega **3** uma marca mude a profundidade de aplainar em 0.5 mm (consulte a imagem 4). Por exemplo, 0.5 está predefinido. Rodando a pega, definimos o valor 10 significa que a profundidade de aplainar passa de 0.5 mm para 1 mm.

Batente de segurança (consulte a imagem 5)

O batente de segurança de mola **8** permite-lhe largar a ferramenta eléctrica mal acabe a operação, sem qualquer risco de danos na superfície trabalhada ou das lâminas da ferramenta eléctrica. Quando a ferramenta eléctrica é levantada acima da superfície tratada, o batente de segurança de mola **8** volta à posição inicial e quando largar a ferramenta, a placa

da base **9** não contacta com a superfície trabalhada (a ferramenta eléctrica é suportada pelo batente de segurança **8**). Isto fornece uma rotação livre do tambor, que não contacta a superfície trabalhada com as lâminas (consulte a imagem 5).

Durante o aplainar, o batente de segurança **8** move-se para a frente e para trás para assegurar uma operação livre.

Recomendações acerca do funcionamento

Aplainar

- Certifique-se de que a peça a ser trabalhada é fixada com segurança.
- Coloque a placa da base dianteira **1** na superfície a ser trabalhada, de modo a que as lâminas não contactem com a superfície.
- Ligue a ferramenta eléctrica e deixe o tambor atingir a velocidade máxima.
- Depois, mova niveladamente a ferramenta eléctrica para a frente. Controle a velocidade de transporte - o desempenho da operação leva algum tempo. Uma velocidade demasiado elevada não acelera o processo e conduz a uma sobrecarga da ferramenta eléctrica, o que resulta na má qualidade da superfície trabalhada.
- Quando começar o processo de aplainar, prima com força a parte dianteira da ferramenta eléctrica e no final do trabalho - a parte traseira, que permite evitar lascas desniveladas, tanto no início como no final do aplainar.
- O aplainar será mais fácil se inclinar a peça a ser trabalhada, de modo a que possa aplainar para baixo.
- Não desligue a ferramenta eléctrica durante o funcionamento. Primeiro, afaste as lâminas da peça trabalhada, por exemplo, levante a ferramenta eléctrica da superfície trabalhada.

Recomendações para a melhoria da qualidade da superfície trabalhada

A qualidade da superfície trabalhada depende da profundidade de aplainar, velocidade de transporte, direcção do aplainar e estado das lâminas.

- **Profundidade do aplainar** - com uma baixa profundidade do aplainar, a superfície trabalhada será mais suave, mas requer mais passagens para remover a camada da grossura desejada.

Para o pré-tratamento - defina um valor mais elevado para a profundidade de aplainar, pois isso reduz o tempo de trabalho.

Para o tratamento final - defina um valor mais baixo para a profundidade de aplainar, pois isso assegura uma superfície mais suave.

- **Velocidade de transporte** - com um aplainar com baixa profundidade, a superfície trabalhada será mais suave.
- **Direcção do aplainar (ao longo / contra as fibras)** - caso faça o aplainar ao longo das fibras da madeira, a superfície fica mais suave.
- **Estado da lâmina** - no caso de um aplainar com lâminas pouco afiadas, ou com cortes irregulares ou lâminas fragmentadas, a superfície da madeira tra-

balhada ficará com defeitos (desgasta, riscas longitudinais, etc.). Preste especial atenção ao controlo do estado das lâminas, pois isso assegura um funcionamento mais seguro e resultados de trabalho melhores.

Ranhurar (consulte a imagem 6)

- Defina a largura desejada de abatimento com o batente lateral **12** (consulte a imagem 6).
- Defina a altura desejada de abatimento com o batente vertical **13** (consulte a imagem 6).
- Efectue o aplainar, premindo o batente lateral **12** contra a superfície lateral da peça a ser trabalhada. Repita a operação até atingir o resultado desejado.

Chanfragem da extremidade (consulte a imagem 7)

A ranhura em V **2** permite-lhe fazer a chanfragem das extremidades das peças trabalhadas.

Incline a ferramenta eléctrica a 45° (consulte a imagem 7) e efectue o aplainar. Durante a operação, preste especial atenção ao ângulo de inclinação da ferramenta eléctrica e a uniformidade do transporte.

Manutenção da ferramenta eléctrica / medidas preventivas

Antes de proceder à limpeza ou reparação da ferramenta eléctrica, deve desligá-la da electricidade.



Não aperte demasiado os elementos de aperto, para evitar danificar a rosca.



Tem de afiar ou substituir as lâminas que não estejam afiadas. De modo a prevenir desequilíbrios e vibração, substitua sempre (afie) ambas as lâminas em simultâneo. Use lâminas do mesmo tipo. Nunca utilize a plaina eléctrica apenas com uma lâmina instalada.



Tenha cuidado quando substituir / afiar as lâminas da ferramenta eléctrica, para prevenir lesões nas extremidades da lâmina. Após a substituição das lâminas, rode sempre o tambor, para se certificar de que roda livremente. Verifique também o aperto dos parafusos **22**.

Lâminas permutáveis (consulte a imagem 8-12)

[CT14019X]

As lâminas **24** são afiadas de ambos os lados e o seu design não permite que voltem a ser afiadas. Caso a extremidade de uma lâmina deixe de ficar afiada, as lâminas **24** deverão ser viradas. Se ambas as extremidades da lâmina deixarem de ficar afiadas, as lâminas **24** deverão ser substituídas. Daqui por diante chamada de "lâmina permutável".

- Ajuste a profundidade de aplainar para "0".
- Vire a ferramenta eléctrica e desaperte os parafusos de fixação **22** com a chave **15** (consulte a imagem 8).

- Com a chave **15**, mova a lente permutável **24** para o lado e retire-a, conforme apresentado na imagem 9.
- Substitua a lâmina permutável **24** ou vire-a (se a segunda extremidade de corte da lâmina estiver suficientemente afiada), conforme apresentado na imagem 10.1.
- Instale a lâmina permutável **24** no lugar, conforme apresentado na imagem 10.1.
- Coloque uma régua de metal nas superfícies laterais das placas da base **1** e **9**, e alinhe a parte lateral da lâmina permutável **24** (consulte a imagem 10.2).
- Coloque a régua de metal nas superfícies superiores das placas da base **1** e **9**, e faça com que a lâmina permutável **24** toque na régua no ponto superior, rodando os parafusos de ajuste **26** com a chave sextavada **25** (consulte a imagem 11), mas o tambor **23** deverá ser capaz de rodar. Certifique-se de que a lâmina permutável **24** é ajustada de modo semelhante ao longo de todo o seu comprimento (a extremidade de corte da lâmina permutável **24** deverá estar paralela à superfície da placa da base dianteira **1**).
- Aperte os parafusos de fixação **22** com a chave **15**, até que fixe uniformemente na ranhura do tambor **23** (consulte a imagem 12).
- Repita as operações apresentadas anteriormente para a segunda lâmina permutável **24**.

Lâminas afiáveis (consulte a imagem 13-15)

[CT14019]

As lâminas afiáveis **32** podem ser afiadas. Quando as extremidades da lâmina deixarem de estar afiadas, as lâminas afiáveis **32** deverão ser desmontadas e afiadas através de um dispositivo especial. A seguir, deverão ser alinhadas e instaladas novamente no tambor **33**. Daqui por diante chamadas de "lâminas".

- Vire a ferramenta eléctrica e desaparafuse os parafusos **22**, usando a chave da caixa **18** (consulte a imagem 13).
- Retire a cobertura **29** e a lâmina **32** montada com a placa de ajuste **30**.
- Desaperte os parafusos **31** e retire a placa de ajuste **30** da lâmina **32**.
- Limpe todas as peças com uma escova suave.
- Afie as lâminas **32** conforme descrito em baixo.
- Antes da instalação de uma nova lâmina (afiada) **32** faça o alinhamento com o molde **17**.
- Coloque a lâmina **32** no molde de alinhamento **17** (consulte a imagem 14.2). **Atenção: o molde 17 vem com as configurações predefinidas de fábrica e não requer qualquer ajuste adicional.**
- Alinhe a extremidade de corte da lâmina **32** ao longo da asa do molde **17**. Prima a parte vertical da placa de ajuste **30** para a superfície vertical do molde **17**, conforme apresentado na imagem 14.2. Combine os orifícios na placa de ajuste **30** com os orifícios na lâmina **32** movendo a placa de ajuste **30** ao longo do molde **17**. Aperte os parafusos **31**. **Se a largura da lâmina 32 não for suficiente para o alinhamento, devido ao facto de ter sido afiada várias vezes, deverá substituir ambas as lâminas 32.**
- Coloque a lâmina **32** montada com a placa de ajuste **30** no tambor **33**, conforme apresentado na imagem 14.3.

- Coloque uma régua de metal nas superfícies laterais das placas da base **1** e **9** e alinhe a parte lateral da lâmina **32** (consulte a imagem 15.1).
- Coloque a cobertura **29** e aperte os parafusos **22** usando a chave da caixa **18** (consulte a imagem 15.2).
- Repita as operações apresentadas acima para a segunda lâmina **32**.

Afiar as lâminas da plaina eléctrica (consulte a imagem 14.1)

[CT14019]



Afie sempre ambas as lâminas 32 em simultâneo e apenas com um dispositivo especial 16, pois este assegura o ângulo de afiação correcto.

- Desmonte ambas as lâminas **32**, conforme descrito acima.
- Desaperte as porcas de asa **38** e coloque ambas as lâminas **32** no dispositivo de afiar lâminas **16** (consulte a imagem 14.1). As partes traseiras das lâminas **32** têm de assentar nos batentes do modelo **35**.
- Aperte as porcas de asa **38**. As cabeças dos parafusos de fixação **34** e a placa **36** deverão fixar bem ambas as lâminas **32** premindo-as contra o molde **35**, para impedir o seu movimento. As extremidades de corte das lâminas **32** deverão encontrar-se no mesmo plano (consulte a imagem 14.1).
- Afie ambas as lâminas **32** numa pedra de amolar áspera e húmida.
- Proceda ao acabamento de ambas as lâminas **32** na pedra de amolar áspera e húmida. Também recomendamos que proceda ao polimento da extremidade de corte das superfícies das lâminas **32**, pois isto assegura melhores resultados.
- Instale ambas as lâminas **32**, conforme descrito em cima.

Substituição da correia de transmissão (consulte a imagem 16)

- Desaperte os parafusos **40** da estrutura de protecção **7** e retire-os (consulte a imagem 16).
- Retire a correia de transmissão gasta **39**.
- Limpe as roldanas da correia com uma escova.
- Coloque uma nova correia de transmissão **39** nas roldanas da transmissão (diâmetro mais pequeno) e nas roldanas secundárias (diâmetro maior) rodando o tambor.
- Coloque novamente a estrutura de protecção **7** e aperte os parafusos **40**.

Limpeza da ferramenta eléctrica

Uma condição indispensável para uma utilização segura a longo prazo da ferramenta eléctrica é mantê-la limpa. Passe regularmente a ferramenta eléctrica com ar comprimido através dos orifícios do ar **10**.

Serviço pós-venda e serviço de aplicação

O nosso serviço pós-venda responde às suas perguntas relativas à manutenção e reparação do seu produto, bem como peças sobresselentes. A informação

acerca dos centros de reparação, diagramas das peças e informação sobre peças sobresselentes também pode ser encontrada em: www.crown-tools.com.

Transporte das ferramentas eléctricas

- Nunca permita que a caixa sofra qualquer impacto mecânico durante o transporte.
- Quando carregar / descarregar, não use qualquer tipo de tecnologia que funcione com o princípio de fixação da caixa com pinças.

Protecção ambiental



Reciclagem de matérias primas em vez de eliminação de lixo.

A ferramenta eléctrica, acessórios e caixa deverão ser separados, para uma reciclagem amiga do ambiente. Para efeitos de uma reciclagem específica, as peças de plástico dispõem de uma respectiva marcação. Estas instruções foram riadas com papel reciclável isento de cloro.

Elektrikli alet özelliđi

Elektrikli planya		CT14019X	CT14019
Elektrikli alet kodu	[220-230 V ~50/60 Hz]	420664	420657
Giriş gücü	[W]	710	710
Güç	[W]	330	330
Gerilimdeki akım	110-127 V [A] 220-230 V [A]	6 3.3	6 3.3
Boştaki devir	[dk ⁻¹]	16000	16000
Planyalama genişliđi	[mm] [inç]	82 3-1/4"	82 3-1/4"
Planyalama derinliđi	[mm] [inç]	0-2,5 0"-3/32"	0-2,5 0"-3/32"
Kanal açma derinliđi	[mm] [inç]	0-15 0"-19/32"	0-15 0"-19/32"
Ağırlık	[kg] [pound]	2,8 6.17	2,8 6.17
Emniyet sınıfı		□ / II	□ / II
Ses basıncı	[dB(A)]	88,63	88,63
Akustik güç	[dB(A)]	99,63	99,63
Ağırlıklı titreşim	[m/s ²]	2,7	2,7

Gürültü bilgisi



Eđer ses basıncı 85 dB(A) deđerini aşarsa her zaman kulak koruyucu takınız.

CE Uyumluluk beyanatı

Tek sorumlu olarak "Elektrikli alet özelliđi" bölümünde tanımlanan ürünün, deđişiklikleri de dahil olmak üzere 2006/42/EC yönergelerinin geçerli bütün hükümlerini karşıladığını ve aşağıdaki standartlarla uyumlu olduğunu beyan ederiz: EN 60745-1, EN 60745-2-14.

Onay müdürü

Wu Cunzhen

Wu Cunzhen

Merit Link International AG
Stabio, İsviçre, 17.10.2017



UYARI - Kullanıcı, yaralanma riskini azaltmak için kullanım talimatları el kitabını okumalıdır.

Genel güvenlik kuralları



UYARI! Tüm güvenlik uyarılarını ve talimatları okuyun. Uyarıların ve talimatların herhangi birine uyulmaması elektrik çarpmasına, yangın çıkmasına ve / veya ciddi yaralanmalara yol açabilir.

İleride başvurmak üzere tüm uyarıları ve talimatları kaydedin.

Uyarılarda geçen "elektrikli alet" elektrik şebekesinden beslenen (kablolu) elektrikli alet veya pille çalışan (kablosuz) elektrikli alettir.

Çalışma alanı güvenliđi

- Çalışma alanını temiz tutun ve iyice aydınlatın. Dađınık veya karanlık alanlarda kaza olma ihtimali yüksektir.
- Elektrikli aletleri patlayıcı ortamlarda (ör. yanıcı sıvıların, gazların veya tozların bulunduğu yerlerde) çalıştırmayın. Elektrikli aletler tozları veya buharları tutuşturabilecek kıvılcımlar oluşturur.
- Elektrikli aleti çalıştırırken çocukları ve çevredeki kişileri çalışma noktasından uzak tutun. Dikkat dađınlıklı kontrolü kaybetmenize neden olabilir.

Elektrik güvenliđi

- Elektrikli aletlerin fişleri prize uygun olmalıdır. Fiş üzerinde asla deđişiklik yapmayın. Topraklan-

miş elektrikli aletlerle beraber adaptör fişlerini asla kullanmayın. Değiştirilmemiş fişler ve bunlara uygun prizler elektrik çarpması riskini azaltacaktır.

- **Borular, radyatörler, fırınlar ve buzdolapları gibi topraklanmış yüzeylere temas etmekten kaçınin.** Vücudunuz topraklanmış ise elektrik çarpması riski artar.
- **Elektrikli aletleri yağmura veya ıslak ortamlara maruz bırakmayın.** Elektrikli alete su girmesi elektrik çarpması riskini artıracaktır.

- **Kablolu başka amaçlar için kullanmayın. Kabloyu asla elektrikli aleti taşımak veya çekmek için kullanmayın ve prize olan bağlantısını keserken asla kablodan çekmeyin.** Kablolu ısıdan, yağdan, keskin uçlardan veya hareketli parçalardan uzak tutun. Hasarlı veya birbirine dolaşmış kablolar elektrik çarpması riskini artırır.

- **Elektrikli aleti dış mekanda çalıştırırken dış mekan kullanımına uygun bir uzatma kablosu kullanın.** Dış mekan kullanımına uygun bir kablo kullanılması elektrik çarpması riskini azaltır.

- **Elektrikli aletin rutubetli bir yerde kullanılması kaçınılmaz ise elektrik akımı korumalı bir artık akım cihazı (AAC) kullanın.** AAC kullanımı elektrik çarpması riskini azaltır. NOT! "Artık akım cihazı (AAC)" teriminin yerine "topraklama arızası devre şalteri (TADS)" veya "toprak kaçağı devre kesicisi (TKDK)" kullanılabilir.

- **Uyarı!** Dişli kutusu, kalkan vb. üzerinde bulunan açık metal yüzeylere asla dokunmayın, çünkü metal yüzeylere dokunulması elektromanyetik dalgaları bozarak potansiyel yaralanmalara veya kazalara yol açabilir.

Kişisel güvenlik

- **Elektrikli aleti çalıştırırken tetikte olun, ne yaptığınıza dikkat edin ve sağduyunuzu kullanın.** Yorgunken veya uyuşturucu, alkol veya ilaç etkisi altındayken elektrikli aleti kullanmayın. Elektrikli aletleri çalıştırma esnasında bir anlık dikkatsizlik ciddi bireysel yaralanmaya yol açabilir.

- **Kişisel koruyucu donanım kullanın. Daima koruyucu bir gözlük takın.** Uygun koşullarda toz maskesi, kaymayan güvenlik ayakkabıları, baret veya kulak tıkacı kullanmak kişisel yaralanmaları azaltacaktır.

- **Elektrikli aletin istem dışı başlatılmasını önleyin.** Aleti güç kaynağına ve / veya pil takımına bağlamadan, kaldırmadan veya taşımadan önce düğmenin kapalı konumda olduğundan emin olun. Elektrikli aleti, parmağınız düğme üzerindeyken taşımaz veya düğmesi açık elektrikli aletlere güç vermeniz kaza ihtimalini oldukça artırır.

- **Elektrikli aleti açmadan önce ayar anahtarını veya somun anahtarını sökün.** Elektrikli aletin dönen bir kısmına bir somun anahtarını veya anahtar takılı bırakmak bireysel yaralanmaya neden olabilir.

- **Elektrikli alete uzanmayın. Dayanağı ve dengeyi daima uygun konumda tutun.** Böylece beklenmeyen durumlarda elektrikli alet daha iyi kontrol edilebilir.

- **Uygun kıyafetler giyin. Bol kıyafetler giymeyin veya takı takmayın. Saçlarınızı, kıyafetlerinizi ve eldivenlerinizi hareketli parçalardan uzak tutun.** Bol kıyafetler, takılar veya uzun saç hareketli parçalara sıkışabilir.

- **Cihazlar toz giderme ve toplama ünitelerinin bağlantısını için temin ediliyor ise bu cihazların bağlı olduğundan ve doğru kullanıldığından emin olun.** Toz toplama işlemi, tozla ilgili tehlikeleri azaltabilir.

- **Aletleri sık kullanmanızdan kaynaklanan alışkanlığın sizi kayıtsızlaştırmasına izin vermeyin ve**

aletin güvenlik ilkelerini göz ardı etmeyin. Dikkatsiz bir hareket bir anda ciddi yaralanmaya yol açabilir.

- **Uyarı!** Elektrikli aletler çalışma sırasında elektromanyetik bir alan oluşturabilir. Bu alan bazı koşullarda aktif veya pasif tıbbi implantların işlevini engelleyebilir. Ciddi veya ölümcül yaralanma riskini azaltmak için tıbbi implantları olan kişilerin bu elektrikli aleti çalıştırmadan önce doktorlarına ve tıbbi implant üreticisine danışmalarını tavsiye ederiz.

Elektrikli aletin kullanımı ve bakımı

- Çocukların yanı sıra ruhsal-fiziksel veya zihinsel yetenekleri yetersiz olan kişiler güvenliklerinden sorumlu bir kişi tarafından gözetime tabi tutulmadan veya elektrikli aletin kullanımı hakkında sorumlu kişiden talimat almadan aleti çalıştırmaz.

- **Elektrikli aleti kapasitesi dışına zorlamayın. Uygulamanız için doğru elektrikli aleti kullanın.** Doğru elektrikli alet, işlemi daha iyi ve daha güvenli bir biçimde ve tasarladığı hızda gerçekleştirecektir.

- **Açma kapama düğmesi çalışmayan elektrikli aleti kullanmayın.** Düğmeyle kontrol edilemeyen bir elektrikli alet tehlikeli olabilir ve onarılması gerekir.

- **El aletinde ayarlamı yapmadan, aksesuarlarını değiştirmeden veya aleti saklamadan önce fişin güç kaynağıyla olan bağlantısını ve / veya pil takımının elektrikli alete olan bağlantısını kesin.** Bu gibi önleyici güvenlik tedbirleri elektrikli aleti yanlışlıkla başlatma riskini azaltır.

- **Kullanılmayan elektrikli aletleri çocukların erişmeyeceği yerlerde saklayın ve elektrikli aleti veya bu talimatları iyi bilmeyen kişilerin elektrikli aleti çalıştırmasına izin vermeyin.** Eğitim almamış kişilerin elektrikli aletleri kullanması tehlike arz eder.

- **Elektrikli aletlere bakım yapın. Hareketli parçaların hizasızlığını veya takılmasını, parçaların kırılma durumunu ve elektrikli aletlerin çalışmasını etkileyebilecek diğer koşulları kontrol edin.** Elektrikli alet hasar görmüşse kullanmadan önce onarımını sağlayın. Yeterli bakımı yapılmayan elektrikli aletler birçok kazaya neden olabilir.

- **Kesme takımlarının keskinliğini ve temizliğini koruyun.** Doğru bakım yapılan ve kesme uçları keskin olan kesme takımlarının sıkışma ihtimali daha düşüktür ve daha kolay kontrol edilebilir.

- **Elektrikli aleti, aksesuarları ve takım uçlarını vb. bu talimatlara uygun olarak ve çalışma koşullarını ve yapılacak işi dikkate alarak kullanın.** Kullanım amacı farklı elektrikli aletlerin başka bir amaç için kullanılmasını tehlikeli durumlara neden olabilir.

- **Tutma yerlerini ve kavrama yüzeylerini kuru, temiz ve yağdan ve gresden arındırılmış olarak muhafaza edin.** Kaygan tutma yerleri ve kavrama yüzeyleri güvenli kullanımı ve aletin beklenmeyen durumlarda kontrolünü engeller.

- **Bir elektrikli alet kullanırken lütfen yardımcı tutmağı doğru tutmaya dikkat edin.** Böylece elektrikli aleti daha kolay kontrol edebilirsiniz. Sonuç olarak aleti doğru tutmak kaza veya yaralanma riskini azaltabilir.

Servis

- **Elektrikli aletinizin onarımını, yalnızca aynı değişim parçalarını kullanan vasıflı bir onarım elemanına yaptırın.** Böylece elektrikli aletin güvenliği korunacaktır.

- **Aksesuarları yağlama ve değiştirme talimatlarına uyun.**

Özel güvenlik uyarıları

- **Aleti zemine koymadan önce kesicinin durmasını bekleyin.** Korunmasız dönen bir kesici zemine tutunarak olası kontrol kaybına ve ciddi yaralanmalara yol açabilir. **NOT:** Yukarıdaki uyarı yalnızca otomatik kapanan muhafazası olmayan planya makinesine içindir.
- **Elektrikli aleti sadece yalıtımlı tutma yüzeylerinden tutun, aksi takdirde kesici kablosuna temas edebilir.** "Akımlı" bir telin kesilmesi, elektrikli aletin açıkta bulunan metal parçalarının "akım" taşımaya ve kullanıcıya elektrik çarpmasına maruz kalmasına neden olabilir.
- **İşlenecek parçanın pozisyonunu korumak ve sabit bir platformda desteklemek için m mengeneler kullanın veya pratik başka bir yol uygulayın.** İşlenecek parçayı elle veya vücudunuza karşı tutmak parçanın sabitliğini bozarak kontrol kaybına neden olabilir.

Elektrikli aleti çalıştırırken uygulanacak güvenlik esasları



- **Alet üreticisi tarafından tavsiye edilmeyen, özel olarak tasarlanan ve hasar gören aksesuarlar kullanılmamalıdır.** Aksesuarın teknik özellikleri, aletin nominal kapasite aralığında olmalıdır.
- **Planya bıçağı doğru bir şekilde takılmalı ve üretici tarafından sağlanan talimatlara göre kullanılmalıdır.** Montaj işleminden sonra çalışma esnasında planya bıçağı ile pres plakası arasında mekanik sürtünmenin meydana gelmesini önlemek için planya bıçağının büyüklüğünün pres plakasının büyüklüğüne uyumlu olmasına dikkat edilmelidir. Montajdan sonra anahtar güvenli bir konumda başlatılmalı ve alet 30 saniye boyunca çalışmalıdır. Yüksek titreşimin veya başka bir sorunun olması halinde çalışma durdurulmalı ve bakım için düzenlemeler yapılmalıdır.
- **İşlenen parça doğru bir biçimde sabitlenmeli ve mümkün olduğunca bir bağlantı düzeneğiyle veya işkenceyle bağlanmalıdır.**
- **Aleti taşırken aletin yanlışlıkla açılmasını önlemek için parmaklar çalışırka düğmesi üzerine konulmamalıdır.**
- **Elektrikli alet, işlem için malzemenin yüzeyi üzerine konulmadan önce çalıştırılmalıdır.** Planya işlemi gerçekleştirilirken işlenen parça içinde çivi ve vida gibi yabancı bir cisim olup olmadığı kontrol edilmelidir. Bulunan yabancı cisimler çalışmadan önce çalışma alanından alınmalıdır.
- **Elektrikli alet kullanıldığında akım kablolarının şasinin arkasında, çalışma kafasından uzakta olduğundan emin olunmalıdır.** Güç hatları veya hasar görmüş aletler kullanılamaz. Güç hatları çalışma sırasında zarar görürse hasar gören güç hatlarına temas etmemeniz gerekir; bunun yerine fişi derhal çıkarmanız ve güç hatlarını değiştirmeniz gerekir.
- **Elektrikli alet yere konulmadan önce kapatılmalıdır.** Elektrikli alet, gücü kesildikten sonra ancak çalışma kafası tamamen hareketsiz hale gelince yere koyulabilir. O sırada planya bıçağına ellerinizle temas etmemelisiniz. Benzer biçimde planya bıçağı, çalışma sırasında çok sıcak olduğu için soğuyana kadar ellerinizle temas etmemeniz gerekir.
- **Çalışma sırasında sağlığa zararlı, yanıcı veya patlayıcı toz meydana geliyorsa uygun güvenlik önlemleri alınmalıdır.** Örneğin, kansere neden olabilen atık tozları. Çalışma sırasında atık tozlarını ve süprüntülerini gidermeye yönelik ekipman kullanılmalı ve toz maskesi takılmalıdır.

- **Çalışma yeri temiz tutulmalıdır.** Karıştırma işleminden sonra malzemeler yüksek riske maruz kalabilir.
- **Asbest kansere yol açabildiği için asbest içeren malzemeler üzerinde işlem yapılmamalıdır.**
- **Elektrikli alet, ancak bıçakları tamamen hareketsiz hale gelince yere koyulabilir.** Aksi takdirde elektrikli alete takılı olan bıçaklar sıkışabilir ve alet üzerindeki kontrolün kaybedilmesine neden olabilir.
- **Kabloları hasarlı olan elektrikli alet kullanılmamalıdır.** Güç hatları çalışma sırasında hasar görür veya koparsa güç hatlarına temas etmemeniz gerekir; bunun yerine derhal fişi çıkarmanız gerekmektedir. Hasarlı güç hatları elektrik çarpmasına neden olabilir.
- **Elektrikli alet, işlenecek parça üzerinde uygulanmadan önce başlatılmalıdır.** Bıçak, işlenen parçaya saplanır ise elektrikli alet geri tepecektir.
- **Elektrikli alet, çocuklar tarafından kullanılmamalıdır.**
- **Yalnızca keskin bıçaklar kullanılabilir.**
- **Çalışma sırasında güç hatları, elektrikli aletin arkasına yerleştirilmelidir.**
- **Çalışma sırasında elektrikli aleti sıkıca kavramalı ve dengeli bir pozisyon almalısınız.**
- **Çalışma sırasında taban plakası malzemenin üzerine takılı olmalıdır.**
- **Planya işi gerçekleştirilirken bıçak metallere, çivilere veya vidalara temas etmemelidir.**
- **Elektrikli alet çalışırken parmaklarınızı, talaşların çıkış ağzına koymayın.**

Güç gerilimine dikkat edin: elektrik bağlantısında güç geriliminin, aletin veri levhasında belirtilen gerilimle aynı olduğunu doğrulamanız gerekir. Güç gerilimi, olması gereken gerilimden yüksek ise kullanıcıların kaza geçirmesinin yanı sıra alet zarar görecektir. Dolayısıyla güç gerilimi doğrulanmaz ise asla aletin fişini prize olarak takmayın. Bunun aksine güç gerilimi gereken gerilimden düşük ise motor zarar görecektir.

Kılavuzda kullanılan semboller

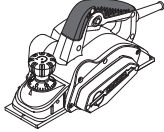
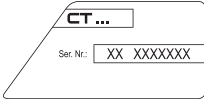
Kullanım kılavuzunda aşağıdaki semboller kullanılmaktadır. Lütfen anlamlarını unutmayın. Sembollerin doğru yorumlanması, güç aletinin doğru ve güvenli kullanımına imkan verecektir.

Sembol	Anlamı
	Elektrikli planya Gri renkle işaretli yerler - yumuşak tutamak (yalıtımlı yüzey).
	Seri numarası etiketi: CT ... - model; XX - üretim tarihi; XXXXXXX - seri numarası.
	Tüm güvenlik yönetmeliği ve talimatlarını okuyun.

Sembol	Anlamı
	Koruyucu gözlükler takın.
	Kulak koruyucuları takın.
	Toz maskesi takın.
	Kurulum veya ayar öncesinde güç aletinin bağlantısını şebekeden kesin.
	Hareket yönü.
	Dönüş yönü.
	Kilitli.
	Kilidi açık.
	Dikkat. Önemli.
	Yasak.
	Çift yalıtım / koruma sınıfı.
	Ürünün AB yönetmeliklerinin ve uyumlu hale getirilmiş AB standartlarının temel gereksinimleriyle uyumlu olduğunu doğrulayan bir işaret.
	Çalışma sırasında biriken tozu silin.
	Dikkat! Kesme aksesuarının keskin köşelerinden dolayı olası yaralanma.
	Güç aletini ev tipi çöp kutularına atmayın.

Elektrikli aletin kullanım amacı

Elektrikli planya, tahta ve ahşap malzemelerin planyalama, kenar kesme ve kanal açma işleri için tasarlanmıştır. Elektrik planya sadece sağ ellerini kullanan kişiler için tasarlanmıştır. Aletin (bazı özel aksesuarlar kullanılarak) sabit kurulumunun yapılması mümkündür.

Motorlu aletin parçaları

- 1 Ön taban plakası
- 2 V-kanal
- 3 Planyalama derinliği ayar cetveli
- 4 Planyalama derinliği ayarı için ayarlayıcı ek sap
- 5 Açma / kapatma anahtarı
- 6 Kilit kapatma düğmesi
- 7 Koruyucu muhafaza
- 8 Emniyet kapama mekanizması
- 9 Arka taban plakası
- 10 Havalandırma aralıkları
- 11 Meme
- 12 Yan tahdit *
- 13 Dikey tahdit *
- 14 Kelebek vida *
- 15 İngiliz anahtarı *
- 16 Bıçak bileme cihazı (parça grubu) *
- 17 Bıçak ayar tertibatı (parça grubu) *
- 18 Somun anahtarı *
- 19 Braket *
- 20 Baskı plakası *
- 21 Sıkma somunu *
- 22 Sabitleme civatası *
- 23 Değiştirilebilir bıçaklar için tambur
- 24 Değiştirilebilir bıçaklar *
- 25 Alyan anahtarı *
- 26 Ayar civatası
- 27 Sabitleme plakası
- 28 Değiştirilebilir bıçak için ayar plakası
- 29 Kapak
- 30 Yeniden keskinleştirilebilir bıçak için ayar plakası
- 31 Vida
- 32 Yeniden keskinleştirilebilir bıçaklar *
- 33 Yeniden keskinleştirilebilir bıçaklar için tambur
- 34 Bıçak keskinleştirme cihazının sıkıştırma civatası *
- 35 Şablon *
- 36 Plaka *
- 37 Pul *
- 38 Kanatlı somun *
- 39 Tahrik kayışı *
- 40 Gövde vidası

* Aksesuar

Tanımlanan ve şekilleri gösterilen aksesuar kesmen teslimat kapsamına dahil değildir.

Elektrikli alet elemanlarını takma ve ayarlama

Motorlu aletin üzerinde herhangi bir işlem yapılmadan önce, ana şebeke ile bağlantısı kesilmelidir.



Dişliye zarar vermektan kaçınmak için sabitleme öğelerini çok sıkı hazırlamayın.



Bazı parçaların montajı / sökümü / ayarlaması tüm elektrikli alet modelleri için aynıdır, böyle durumlarda özel modeller resimlerde belirtilmez.

Yan tahdidini takma / sökme (bkz. şek. 1)

- Yan durdurucuyu **12** şekil 1'de gösterildiği şekilde monte edin.
- Yan durdurucuyu **12** kanatlı vida **14** kullanarak takın (bkz. şek. 1).
- Makineyi demonte ederken sıralamanın tersi yönde hareket edin.

Kanal açma genişliğini ayarlama (bkz. şek. 2)

- Yan durdurucunun **12**, sıkma somununu **21** gevşetin ve baskı plakasını **20** hareket ettirerek gerekli oluk genişliğini ayarlayın (bkz. şek. 2).
- Sıkma somununu **21** sıkın.

Dikey tahdidi takma / sökme (bkz. şek. 3)

- Kanatlı vidayı **14** kullanarak düşey durdurucuyu **13** takın (bkz. şek. 3).
- Düşey durdurucuyu **13** sökerken kanatlı vidanın **14** vidasını sökün.

Kanal açma derinliğini ayarlama (bkz. şek. 3)

- Düşey durdurucunun **13** kanatlı vidasını **14** gevşetin ve istenilen oluk derinliğini ayarlayın (bkz. şek.3).
- Kanatlı vidayı **14** sıkın.

Elektrikli aleti ilk kez çalıştırma

Her zaman doğru besleme voltajıyla kullanın: elektrikli aletin voltajı, elektrikli aletin tanım levhasında belirtilen bilgiyle uyusmalıdır.

Elektrikli aleti açma / kapama

Açma:

Elektrikli aleti açmak için, kilit kapalı düğmesine **6** basınız ve onu konumunda tutarken, anahtar düğmesine **5** basınız.

Kapama:

Elektrikli aleti kapatmak için, anahtar düğmesini **5** serbest bırakınız.

Elektrikli alet kullanımı sırasındaki toz emme



Toz emme havadaki toz konsantrasyonunun düşürülmesini sağlar ve çalışma yerinde toz birikmesini önler.

Elektrikli aletle çalışırken, işlenen parçaların üzerindeki tozu almak üzere her zaman bir elektrikli süpürge kullanın.

Motorlu aletin tasarım özellikleri

Planyalama derinliği ayarı için ayarlayıcı ek sap (bkz. şek. 4)

Ek sapı **3** sağa veya sola çevirerek istenen planyalama derinliğini cetvel işaretlerine göre **4** ayarlayın.

Cetvel işareti **4**, sap **3** bir işaret kadar döndürüldüğünde planyalama derinliği **0.5 mm** değişecek şekilde yapılmıştır (bkz. resim 4). Örneğin, **0.5** ayarlanmışken sapı çevrildiğinde **10** değeri ayarlanır, yani planyalama derinliği **0.5 mm**'den **1 mm**'ye değişir.

Emniyet kapama mekanizması (bkz. şek. 5)

Yaylı emniyet kapama mekanizması **8**, işlem tamamlandıktan sonra işlenmiş yüzeylere veya elektrikli aletin bıçaklarına zarar verme riski olmadan elektrikli aletin kenara koyulmasını sağlar. Elektrikli alet işlenmiş yüzeyin üzerinden kaldırıldığında, yaylı emniyet kapama sistemi **8** başlangıç konumuna döner ve kenara bırakılırken taban plakası **9** işlenmiş yüzeye temas etmez (elektrikli alet emniyet kapama mekanizması **8** tarafından desteklenir). Bu, serbestce dönen tamburun bıçaklarla işlenmiş yüzeye değmemesini sağlar (bkz. şek. 5).

Planyalama sırasında emniyet kapama mekanizması **8** geriye doğru gelerek serbest çalışma sağlar.

Elektrikli alet kullanımıyla ilgili öneriler

Planyalama

- İş parçasının emniyet bir şekilde sabitlendiğinden emin olun.
- Ön taban plakasını **1** işlenecek yüzeye, bıçaklar bu yüzeye değmeyecek şekilde yerleştirin.
- Elektrikli aleti açın ve tamburun azami hıza erişmesini bekleyin.
- Ardından elektrikli aleti ileri sabit hızla hareket ettirin. Taşıma hızını ayarlayın - işleme biraz zaman alır. Aşırı yüksek hızlar işlemi hızlandırmayacağı gibi, elektrikli aletin aşırı yüklenmesine ve işlenen yüzeyin kalitesinin düşük olmasına sebep olur.
- Planyalamanın başlangıcında, elektrikli aletin ön kısmını ve sonunda da arka kısmı daha kuvvetli bastırın. Bu sayede planyalamanın hem başlangıcında hem de sonunda düzensiz talaş oluşumunu önlersiniz.
- İş parçasını aşağıya doğru planyalanacak şekilde eğimlendirirseniz planyama işlemi daha da kolaylaşır.
- İşlem sırasından elektrikli aleti kapamayın. Önce bıçakların iş parçasıyla olan temasını kesin ve elektrikli aleti işlenen yüzeyin üzerinden kaldırın.

İşlenen yüzeyin kalitesinin iyileştirilmesine yönelik öneriler

İşlenen yüzeyin kalitesi planyalama derinliği, taşıma hızı, planyalama yönü ve bıçakların durumuna bağlıdır.

• **Planyalama derinliği** - düşük planyalama derinliği yüzeyin daha pürüzsüz olmasını sağlar fakat istenen derinlik katmanını almak için daha fazla paso alma turu yapmanız gerekir.

• **Ön işleme için** - çalışma süresini azaltacağı için daha yüksek bir planyalama derinliği ayarlayın.

• **Son işleme için** - daha pürüzsüz bir yüzey elde etmek için daha düşük bir planyalama derinliği ayarlayın.

• **Taşıma hızı** - düşük planyalama derinliğinde işlenen yüzey daha pürüzsüz olur.

• **Planyalama yönü (lif yönünde / liflere karşı yönde)** - tahta lifleri boyunca planyalamada yüzey daha pürüzsüz olur.

• **Bıçakların durumu** - planyalama işlemi kör, dişlenmiş veya çentikli bıçaklarla yapılırsa, işlenen yüzeyde kusurlar görülür (aşınma izleri, uzunlamasına şeritler v.b.). Daha emniyetli bir çalışma ve daha yüksek kaliteli sonuçlar sağlayacağı için, bıçakların durumu dikkatle kontrol edilmelidir.

Kanal açma (bkz. şek. 6)

- İstenen paso genişliğini yan tahditle **12** ayarlayın (bkz. şek. 6).
- İstenen paso yüksekliğini dikey tahditle **13** ayarlayın (bkz. şek. 6).
- Yan tahdidi **12** iş parçasının yan yüzeyine bastırarak planyalama işlemini yapın. İstenen sonuç elde edilinceye kadar işlemi tekrarlayın.

Kenar pahlama (bkz. şek. 7)

V kanal **2** işlenen parça kenarlarının pahlanmasını sağlar. Elektrikli aleti 45° eğimlendirin (bkz. şek. 7) ve planyalama işlemini yürütün. Çalışırken elektrikli aletin eğim açısına ve düzgün taşımaya özellikle dikkat edilmelidir.

Elektrikli aletin bakımı / koruyucu önlemler

Motorlu aletin üzerinde herhangi bir işlem yapılmadan önce, ana şebeke ile bağlantısı kesilmelidir.



Dişliye zarar vermektan kaçınmak için sabitleme öğelerini çok sıkı hazırlamayın.



Kör bıçakların zamanında bilenmesi veya değiştirilmesi önerilir. Dengesizliği ve titreşimi önlemek için, iki bıçağı aynı anda değiştirin veya bileyin. Aynı tipte bıçaklar kullanın. Elektrikli planyayı asla tek bıçakla çalıştırmayın.



Elektrikli planyanın bıçaklarını değiştirirken veya bilerken bıçaklardan yararlanmamak için dikkatli olun. Bıçakları değiştirdikten sonra her zaman tamburu çevirerek serbetce döndüğünden emin olun. Cıvataların **22 da sıkıldığından emin olun.**

Çift kenarlı bıçaklar (bkz. şek. 8-12)

[CT14019X]

Bıçaklar **24** her iki tarafından keskinleştirilir **24** ve tasarımları yeniden keskinleştirilmelerine imkan tanımaz. Bir bıçak kenarının körelmesi durumunda bıçaklar **24** geri gönderilmelidir. Eğer her iki bıçak kenarı körelirse bıçaklar **24** değiştirilmelidir. Bundan böyle "değiştirilebilir bıçak" olarak adlandırılacaktır.

- Planya derinliğini "0" olarak ayarlayın.
- Güç aletini ters çevirin ve anahtarı **15** kullanarak sıkıştırma cıvatalarını **22** gevşetin (bkz. şek. 8).
- Anahtarı **15** kullanarak değiştirilebilir bıçağı **24** yana hareket ettirin ve şekil 9'da gösterildiği gibi çıkartın.
- Değiştirilebilir bıçağı **24** değiştirin veya (bıçağın ikinci kesim köşesi yeterli kadar keskinse) şekil 10.1'de gösterildiği gibi ters çevirin.
- Değiştirilebilir bıçağı **24** şekil 10.1'de gösterildiği gibi yerine takın.

- Taban plakalarının **1** ve **9** yan yüzeylerine metal bir cetvel koyun ve değiştirilebilir bıçağın **24** yan tarafını hizalayın (bkz. şek. 10.2).
- Taban plakalarının **1** ve **9** üst yüzeylerine metal bir cetvel koyun ve Alyan anahtarı **25** ile ayar cıvatalarını **26** döndürerek, değiştirilebilir bıçağı **24** cetvele üst noktasından dokunmasını sağlayın (bkz. şek. 11) ama tambur **23** dönebilyor olmalıdır. Değiştirilebilir bıçağın **24** tüm uzunluğu boyunca benzer bir şekilde ayarlanmasını sağlayın (değiştirilebilir bıçağın **24** kesim köşesi ön taban plakasının 1 yüzeyine paralel olmalıdır).
- Tamburun **23** yarığında tam olarak kilitlemeye kadar sıkıştırma cıvatalarını **22** anahtarla **15** sıkın (bkz. şek. 12).
- Yukarıdaki işlemleri ikinci değiştirilebilir bıçak **24** için tekrarlayın.

Yeniden keskinleştirilebilir bıçaklar (bkz. şek. 13-15)

[CT14019]

Yeniden keskinleştirilebilir bıçaklar **32** yeniden keskinleştirilebilir. Bıçağın köşeleri körelendiği zaman, yeniden keskinleştirilebilir bıçaklar **32** sökülmeli ve özel bir cihaz ile yeniden keskinleştirilmelidir. Sonrasında hizalanmalı ve tambura **33** yeniden takılmaktadır. Bundan böyle "bıçaklar" olarak adlandırılacaktır.

- Elektrikli aleti ters çevirin ve cıvataları **22** somun anahtarıyla **18** gevşetin (bkz. şek. 13).
- Kapağı **29** ve bıçağı **32** sabitleme plakasıyla **30** birleşik olarak sökün.
- Vidaları **31** sökün ve ayar plakasını **30** bıçaktan **32** ayırın.
- Yumuşak bir fırçayla tüm parçaları temizleyin.
- Bıçakları **32** aşağıda tarif edildiği şekilde keskinleştirin.
- Yeni veya bilenmiş bıçağı **32** takmadan önce, şablonu **17** kullanarak hizalayın.
- Bıçağı **32** hizalama şablonuna **17** yerleştirin (bkz. şek. 14.2). **Dikkat: şablon 17 fabrika ayarlanmıştır ve ek ayar gerektirmez.**
- Çift taraflı bıçağın **32** sivri kenarını şablonun **17** dişliye hizalayın. Şekil 14.2'te gösterildiği gibi ayar plakasının **30** dikey kısmını şablonun **17** dikey yüzeyine bastırın. Ayar plakasını **30** şablon **17** boyunca oynatarak ayar plakasındaki **30** delikleri sabitleme plakasındaki **32** deliklere denk getirin. Vidaları **31** sıkın. **Bıçağın 32 uzunluğu, her iki bıçağın 32 defalarca bilenmesinden dolayı hizalama için yeterli değilse bıçak değiştirilmelidir.**
- Bıçağı **32** ayar plakasıyla **30** birleştirilmiş olarak şekil 14.3'te gösterildiği gibi tambura **33** yerleştirin.
- Taban plakalarının **1** ve **9** yan yüzeylerine bir metal cetvel yerleştirin ve bıçağın **32** yan tarafını hizalayın (bkz. şek. 15.1).
- Kapağı **29** takın ve cıvataları **22** somun anahtarıyla **18** sıkın (bkz. şek. 15.2).
- Yukarıdaki işlemleri ikinci bıçak **32** için tekrarlayın.

Elektrikli planyanın bıçaklarını bileme (bkz. şek. 14.1)

[CT14019]



Doğru bileme açısının sağlanması için, her iki bıçağı 32 özel cihazla 16 aynı anda bileyin.

- Her iki bıçağı **32** yukarıda belirtildiği gibi sökün.
- Kanatlı somunları **38** gevşetin ve her iki bıçağı **32** bıçak keskinleştirme cihazına **16** yerleştirin (bkz. şek. 14.1). Bıçakların **32** arka parçaları şablonun **35** durdurucuları üzerinde durmalıdır.
- Kanatlı somunları **38** sıkın. Sabitleme civatalarının başları **34** ve plaka **36** her iki bıçağı **32**, bunları şablona **35** bastırarak emniyetli bir şekilde sabitlemeli ve hareket etmelerini önlemelidir. Bıçakların **32** sivri kenarları aynı düzlemde bulunmalıdır (bkz. şek. 14.1).
- Her iki bıçağı **32** ıslak kaba grenli bileme taşıyla bileyin.
- Her iki bıçağı **32** ıslak hassas grenli bileme taşıyla finişleyin. En iyi sonuçların alınabilmesi için bıçakların **32** keskin yüzeylerinin parlatılması da önerilir.
- Her iki bıçağı **32** da yukarıda tarif edildiği şekilde takın.

Tahrik kayışını değiştirme (bkz. şek. 16)

- Korumayı gövdenin **7** vidalarını **40** gevşetip sökün (bkz. şek. 16).
- Aşınmış tahrik kayışını **39** çıkartın.
- Kayış kasnaklarını bir fırça ile temizleyin.
- Yeni bir tahrik kayışını **39** tahrik kasnağına (küçük çaplı) takın ve tamburu döndürerek tahrik edilen kasnağın (büyük çaplı) üzerine geçirin.
- Korumayı gövdeyi **7** tekrar yerleştirin ve vidaları **40** sıkın.

Motorlu aletin temizlenmesi

Motorlu aletin emniyetli biçimde uzun süreli kullanımı için kaçınılmaz koşul, onu temiz tutmaktır. Motorlu

aleti, hava deliklerinden **10** çıkan sıkıştırılmış havayla düzenli olarak yıkayın.

Satış sonrası ve uygulama hizmetleri

Satış sonrası hizmetlerimiz ürününüzün bakım ve tamirinin yanı sıra yedek parçalar konusunda da size yardımcı olacaktır. Servis merkezleri, parça diyagramları ve yedek parçalar hakkındaki bilgiler de www.crown-tools.com adresinde mevcuttur.

Güç aletlerinin nakliyesi

- Nakliye sırasında ambalaj üzerine kesinlikle herhangi bir mekanik darbe gelmemelidir.
- Boşaltma / yükleme sırasında, ambalajı sıkıştırma prensibiyle çalışan herhangi bir türde teknolojinin kullanılmasına izin verilmez.

Çevresel koruma



Çöp tasfiyesi yerine hammadde kazanımı.

Çevre ile dost geri dönüşüm işlemi için motorlu alet, aksesuarları ve paketleme malzemeleri ayrılmalıdır. Değişik malzemenin tam olarak ayrılıp, yeniden değerlendirme işlemine sokulabilmesi için, plastik parçalar işaretlenmiştir. Bu kullanım talimatı da, klor kullanılmadan ağartılmış, yeniden dönüşümlü kâğıda basılmıştır.

İmalatçı, ürün üzerinde değişiklik yapma hakkını saklı tutar.

Türkçe

Dane techniczne elektronarzędzia

Elektryczny strug ręczny		CT14019X	CT14019
Kod elektronarzędzia	[220-230 V ~50/60 Hz]	420664	420657
Moc nominalna	[W]	710	710
Moc na wyjściu	[W]	330	330
Natężenie prądu przy napięciu	110-127 V [A] 220-230 V [A]	6 3.3	6 3.3
Prędkość obrotowa bez obciążenia	[min ⁻¹]	16000	16000
Szerokość strugania	[mm] [cale]	82 3-1/4"	82 3-1/4"
Głębokość strugania	[mm] [cale]	0-2,5 0"-3/32"	0-2,5 0"-3/32"
Głębokość felcowania	[mm] [cale]	0-15 0"-19/32"	0-15 0"-19/32"
Waga	[kg] [funt]	2,8 6.17	2,8 6.17
Klasa bezpieczeństwa		□ / II	□ / II
Ciśnienie akustyczne	[dB(A)]	88,63	88,63
Moc akustyczna	[dB(A)]	99,63	99,63
Obciążenie wibracjami	[m/s ²]	2,7	2,7

Informacja dot hałasu



Zawsze używaj ochronnika słuchu, jeżeli ciśnienie akustyczne przewyższa 85 dB(A).

CE Deklaracja zgodności

Oświadczamy z pełną odpowiedzialnością, że produkt przedstawiony w rozdziale "Dane techniczne elektronarzędzia" odpowiada wymaganiom następujących dyrektyw: 2006/42/EC wraz ze zmianami oraz następujących norm: EN 60745-1, EN 60745-2-14.

Menedżer
certyfikacji

Wu Cunzhen

Merit Link International AG
Stabio, Szwajcaria, 17.10.2017



OSTRZEŻENIE - Aby zmniejszyć ryzyko zranienia, użytkownik musi przeczytać instrukcję obsługi!

Ogólne zasady bezpieczeństwa



OSTRZEŻENIE! Przeczytać wszystkie ostrzeżenia dotyczące bezpieczeństwa oraz wszystkie instrukcje. Nieprzestrzeganie instrukcji i ostrzeżeń może skutkować porażeniem prądem elektrycznym, pożarem i / lub poważnymi obrażeniami.

Wszystkie ostrzeżenia i instrukcje zachować do użytku w przyszłości.

Określenie "elektonarzędzie" w ostrzeżeniach dotyczy Twojego narzędzia (przewodowego) zasilanego z sieci elektrycznej lub narzędzia (beprzewodowego) zasilanego z akumulatora.

Bezpieczeństwo w miejscu pracy

- **Zapewnić czystość i dobre oświetlenie w miejscu pracy.** Zagrażone lub nieoświetlone miejsca są przyczyną wypadków.
- **Nie używać elektronarzędzi w atmosferze wybuchowej, jak obecność palnych cieczy, gazów lub pyłów.** Elektronarzędzie wytwarza iskry, które mogą spowodować zapłon pyłów lub oparów.
- **Podczas pracy elektronarzędziem utrzymywać z dala dzieci i postronnych obserwatorów.** Odwrócenie uwagi może spowodować utratę kontroli nad narzędziem.

Bezpieczeństwo elektryczne

- **Wtyczka przewodu zasilania elektronarzędzia musi pasować do gniazda. Nigdy nie przerabiać w żaden sposób wtyczki. Nie używać wtyczek przejściowych do uzimianych elektronarzędzi.** Nieprzerabiane wtyczki pasujące do gniazda zmniejszają ryzyko porażenia prądem elektrycznym.
- **Unikać kontaktu ciała z uziemionymi powierzchniami, jak rury, grzejniki, kuchenki i lodówki.** Uziemione ciało zwiększa ryzyko porażenia prądem elektrycznym.
- **Nie narażać elektronarzędzia na działanie deszczu lub wilgoci.** Woda w elektronarzędziu zwiększa ryzyko porażenia prądem elektrycznym.
- **Nie uszkodzić przewodu zasilania. Nigdy nie używać przewodu zasilania do zawieszania, ciągnięcia lub wyłączania elektronarzędzia. Trzymać przewód z dala od źródeł ciepła, olejem, ostrych krawędzi lub wirujących części.** Uszkodzony lub poplątany przewód zwiększa ryzyko porażenia prądem elektrycznym.
- **Podczas używania elektronarzędzia na zewnątrz domu stosować przedłużacze przystosowane do użytku na zewnątrz.** Używanie przewodów przystosowanych do pracy na zewnątrz zmniejsza ryzyko porażenia prądem elektrycznym.
- **W przypadku, gdy używanie elektronarzędzia w środowisku wilgotnym jest nieuniknione, jako ochronę przed napięciem zasilania należy stosować urządzenie różnicowo prądowe (RCD).** Zastosowanie RCD zmniejsza ryzyko porażenia prądem elektrycznym. UWAGA! Termin "urządzenie różnicowoprądowe (RCD)" można zastąpić terminem "wyłącznik prądu ziemnozwarciowego (GFCI)" lub "wyłącznik prądu upływowego (ELCB)".
- **Ostrzeżenie!** Nigdy nie dotykaj metalowych powierzchni na przekładni, osłonie, obudowie, ponieważ w przypadku awarii części te mogą znaleźć się pod napięciem i spowodować porażenie prądem elektrycznym.

Bezpieczeństwo użytkownika

- **Zawsze zachowywać czujność, patrzeć, co się robi i kierować się zdrowym rozsądkiem podczas używania elektronarzędzia. Nie używać elektronarzędzia, jeśli użytkownik jest zmęczony, pod wpływem narkotyków, alkoholu lub leków.** Moment nieuwagi podczas pracy elektronarzędziem może spowodować poważne obrażenia użytkownika.
- **Stosować środki ochrony indywidualnej. Zawsze nosić okulary ochronne.** Środki ochrony indywidualnej takie, jak maski przeciwpyłowe, bezpoślizgowe obuwie ochronne, kask lub naszники przeciwhałasowe stosowane odpowiednio do sytuacji zmniejszają ryzyko obrażenia użytkownika.
- **Zapobiegać przypadkowemu uruchomieniu elektronarzędzia. Przed podłączeniem do gniazda zasilania i / lub akumulatora, podnoszeniem lub przenoszeniem elektronarzędzia upewnić się, że wyłącznik znajduje się w położeniu wyłączonym "OFF".** Przenoszenie elektronarzędzia z palcem na wyłączniku lub zasilanie elektronarzędzia z wyłącznikiem w położeniu włączonym "ON" może być przyczyną poważnego wypadku.
- **Przed uruchomieniem elektronarzędzia usunąć klucz służący do regulacji narzędzia.** Klucz założony na wirującą część elektronarzędzia może spowodować poważne obrażenia osób.
- **Podczas pracy nie przechylać się nadmiernie. Zawsze zachowywać prawidłowe ustawienie stóp**

i równowagę. Zapewni to lepsze panowanie nad elektronarzędziem w niespodziewanych sytuacjach.

- **Ubierać się odpowiednio. Nie nosić luźnych ubrań lub biżuterii. Utrzymywać włosy, odzież i rękawice z dala od wirujących części.** Luźna odzież, biżuteria lub długie włosy mogą zostać wciągnięte przez poruszające się części narzędzia.
- **Jeżeli narzędzia są dostosowane do podłączenia urządzeń wyciągających i zbierających pyły, zapewnić, aby zostały podłączone i prawidłowo używane.** Używanie urządzeń do zbierania pyłów może zmniejszyć zagrożenia związane z obecnością pyłów.
- **Nie pozwól, aby doświadczenie zdobyte w wyniku częstego używania narzędzi wprowadziło Cię w stan samozadowolenia i lekceważenia zasad bezpieczeństwa.** Nieostrożne działanie może spowodować poważne obrażenia w ciągu ułamka sekundy.
- **Ostrzeżenie!** Elektronarzędzia wytwarzają podczas pracy pole elektromagnetyczne. Pole to może w pewnych warunkach zakłócać działanie pasywnych lub aktywnych implantów medycznych. Aby zredukować ryzyko poważnych lub śmiertelnych obrażeń, radzimy osobom z implantami medycznymi skonsultować się z lekarzem lub producentem implantu przed użyciem tego elektronarzędzia.

Używanie i konserwowanie elektronarzędzia

- Osoby o obniżonych zdolnościach psychofizycznych lub mentalnych oraz dzieci nie mogą używać elektronarzędzia, jeśli nie są nadzorowane lub poinstruowane o obsłudze elektronarzędzia przez osoby odpowiedzialne za ich bezpieczeństwo.
- **Nie przeciążać elektronarzędzia. Używać elektronarzędzia prawidłowo do danego zastosowania.** Prawidłowo dobrane elektronarzędzie wykona pracę lepiej, bezpiecznie i z szybkością, do jakiej zostało zaprojektowane.
- **Nie używać elektronarzędzia, jeśli jego wyłącznik nie działa prawidłowo.** Każde elektronarzędzie, którego nie można kontrolować wyłącznikiem, jest niebezpieczne i musi być naprawione.
- **Przed rozpoczęciem wykonywania jakichkolwiek regulacji, wymiany wyposażenia lub przed odstawieniem elektronarzędzia odłączyć przewód zasilania i / lub akumulator od elektronarzędzia.** Takie zapobiegawcze środki bezpieczeństwa zmniejszają ryzyko przypadkowego uruchomienia elektronarzędzia.
- **Przechowywać elektronarzędzie w miejscu niedostępnym dla dzieci i nie pozwolić, aby osoby niezaznajomione z elektronarzędziem lub instrukcją obsługi używały go.** Elektronarzędzia w rękach nieprzeszkolonych użytkowników są niebezpiecznymi urządzeniami.
- **Konserwować elektronarzędzia. Sprawdzać, czy części ruchome nie są zakleszczone lub przesunięte względem osi, czy nie ma pęknięć lub innych objawów, które mogą zakłócać prawidłowe działanie elektronarzędzia.** Niekonserwowane elektronarzędzia są przyczyną wielu wypadków.
- **Zapewnić, aby narzędzia tnące były ostre i czyste.** Prawidłowo konserwowane narzędzia tnące z ostrymi krawędziami tnącymi rzadziej zakleszczają się i łatwiej jest nimi operować.
- **Używać elektronarzędzia, wyposażenia, wiertel itd. zgodnie z niniejszymi instrukcjami, z uwzględnieniem warunków i typu wykonywanej pracy.** Używanie elektronarzędzia do prac innych niż te, do jakich zostało zaprojektowane, może doprowadzić do powstania niebezpiecznych sytuacji.

- **Uchwyty i powierzchnie trzymania elektronarzędzia utrzymywać suche, czyste i pozbawione oleju lub smaru.** Śliskie uchwyty i powierzchnie trzymania uniemożliwią bezpieczne operowanie i panowanie nad narzędziem w niespodziewanych sytuacjach.
- Należy pamiętać, aby podczas używania elektronarzędzia prawidłowo trzymać dodatkowy uchwyt, który bardzo pomaga w operowaniu elektronarzędziem. Prawidłowe trzymanie elektronarzędzia zmniejsza ryzyko wypadków lub obrażeń.

Serwis

- **Elektronarzędzie musi być serwisowane przez osobę wykwalifikowaną i z użyciem tylko identycznych części zamiennych.** Zapewni to zachowanie bezpieczeństwa działania elektronarzędzia.
- Przestrzegać instrukcji dotyczących smarowania i wymiany wyposażenia.

Specjalne ostrzeżenia dotyczące bezpieczeństwa

- **Przed odłożeniem narzędzia poczekać, aż nóż zatrzyma się.** Odslonięty wirujący nóż może zaczepić o powierzchnię i doprowadzić do utraty kontroli nad narzędziem oraz poważnych zranień.
- UWAGA:** Powyższe ostrzeżenie dotyczy tylko strugarek bez automatycznie zamykającej się osłony noża.
- **Trzymać elektronarzędzie tylko za izolowane powierzchnie uchwytów, ponieważ nóż może zetknąć się z przewodem zasilania.** Przecięcie przewodu pod napięciem może spowodować, że metalowe części elektronarzędzia znajdują się pod napięciem, co może zakończyć się porażeniem prądem elektrycznym użytkownika.
- **Używać ścisków stolarskich lub innego praktycznego sposobu zamocowania obrabianego elementu do stabilnego podłoża.** Trzymanie obrabianego elementu ręką lub przyciskanie go do ciała nie zapewnia stabilności i może doprowadzić do utraty kontroli nad narzędziem

Zalecenia bezpieczeństwa podczas pracy elektronarzędziem

- **Używać tylko osprzętu zalecanego lub specjalnie skonstruowanego przez producenta narzędzia.** Parametry techniczne osprzętu muszą mieścić się w zakresie parametrów znamionowych narzędzia.
- **Nóż strugający musi być prawidłowo zamontowany i używany zgodnie z instrukcją dostarczoną przez producenta.** Szczególną uwagę zwrócić na jego rozmiar, który musi pasować do płyty dociskowej, aby zapewnić, że nie wystąpi mechaniczne tarcie między nożem i płytą podczas strugania. Po zamontowaniu noża włączyć narzędzie w bezpiecznym położeniu i pozwolić, żeby nóż wirował przez 30 sekund. W przypadku wystąpienia znaczących wibracji lub innych problemów wyłączyć narzędzie, znaleźć przyczynę i usunąć ją.
- **Obrabiany element musi być pewnie zamocowany do podłoża za pomocą ścisku stolarskiego lub imadła stołowego.**
- **Podczas przenoszenia narzędzia nie trzymać palców na wyłączniku, aby uniknąć przypadkowego uruchomienia narzędzia.**
- **Uruchomić elektronarzędzie przed umieszczeniem go na powierzchni obrabianego materiału.** W przypadku strugania sprawdzić, czy w obrabianym ma-

teriale nie ma jakichś ciał obcych, na przykład gwoździ lub śrub. Każdy obcy element musi być usunięty przed rozpoczęciem pracy.

- **Podczas pracy elektronarzędziem zapewnić, aby przewód zasilania zawsze znajdował się z dala od głowicy roboczej.** Nie używać narzędzia uszkodzonego lub z uszkodzonym przewodem zasilania. W przypadku uszkodzenia przewodu zasilania podczas pracy nie dotykać go i natychmiast wyjąć wtyczkę z gniazdka. Przewód zasilania wymienić na nowy.
- **Przed odłożeniem elektronarzędzia wyłączyć je.** Po wyłączeniu, przed odłożeniem elektronarzędzia, poczekać, aż głowica robocza zatrzyma się całkowicie. W tym czasie nie dotykać noża strugarki rękoma. Podczas pracy nóż nagrzewa się bardzo i z tego powodu nie dotykać go, zanim nie ostygnie.
- **Jeśli podczas pracy wytwarzane są szkodliwe, palne lub wybuchowe pyły, stosować środki ochrony indywidualnej.** Podczas pracy mogą być wytwarzane rakotwórcze pyły. Podczas pracy stosować urządzenia do odprowadzania pyłów i wirów oraz nosić maskę przeciwpyłową.
- **Utrzymywać miejsce pracy w czystości. Mieszanie się materiałów może stwarzać duże niebezpieczeństwo.**



- **Nie obrabiać materiałów zawierających azbest. Azbest jest materiałem rakotwórczym.**
- **Przed odłożeniem elektronarzędzia poczekać, aż nóż zatrzyma się.** Odslonięty wirujący nóż elektronarzędzia może zaczepić o powierzchnię i doprowadzić do utraty kontroli nad elektronarzędziem.
- **Nie używać elektronarzędzia z uszkodzonym przewodem zasilania.** W przypadku uszkodzenia przewodu zasilania podczas pracy nie dotykać go i natychmiast wyłączyć z gniazdka. Uszkodzony przewód stwarza ryzyko porażenia użytkownika prądem elektrycznym.
- **Najpierw uruchomić elektronarzędzie, następnie wprowadzać je w obrabiany materiał.** Gdy nóż zakleszczy się w obrabianym materiale, może dojść do odbicia elektronarzędzia.
- **Nie pozwalać, aby dzieci używały elektronarzędzia.**
- **Używać tylko ostrych noży.**
- **Podczas pracy przewód zasilania musi znajdować się zawsze z tyłu elektronarzędzia.**
- **Podczas pracy trzymać mocno elektronarzędzie i stać stabilnie.**
- **Podczas pracy płyta podstawy musi przylegać do powierzchni obrabianego materiału.**
- **Podczas strugania uważać, aby nóż nie wszedł w kontakt z metalem, jak śruby czy gwoździe.**
- **Podczas pracy elektronarzędziem nie wkładać palców do otworu odprowadzania wirów.**

Sprawdzać napięcie zasilania: upewnić się, że wartość napięcia w sieci jest taka sama, jak wartość podana na tabliczce znamionowej elektronarzędzia. Jeżeli napięcie zasilające jest wyższe niż napięcie znamionowe narzędzia, to może dojść do wypadku i uszkodzenia narzędzia. Nigdy nie włączać elektronarzędzia, jeśli wartość napięcia zasilającego jest nieznana. Jeżeli napięcie zasilające jest niższe niż napięcie znamionowe narzędzia, to silnik elektronarzędzia może ulec uszkodzeniu.

Symbole stosowane w instrukcji

Należy zapamiętać znaczenie następujących symboli stosowanych w instrukcji obsługi. Poprawna interpretacja symboli pozwoli na właściwe i bezpieczne użycie elektronarzędzia.

Symbol	Znaczenie
	Elektryczny strug ręczny Sekcje szare - miękki uchwyt (z izolowaną powierzchnią).
	Naklejka z numerem seryjnym: CT ... - model; XX - data produkcji; XXXXXXX - numer seryjny.
	Należy przeczytać wszystkie instrukcje dotyczące bezpieczeństwa.
	Nosić okulary ochronne.
	Nosić ochronę słuchu.
	Nosić maskę przeciwpyłową.
	Przed montażem lub regulacją odłączyć elektronarzędzie od zasilania.
	Kierunek ruchu.
	Kierunek obrotów.
	Zablokowany.
	Odblokowany.
	Uwaga. Ważne.
	Zabronione.
	Podwójna izolacja / klasa ochrony.
	Znak oznaczający, że produkt jest zgodny z podstawowymi wymogami dyrektyw UE i zharmonizowanych norm UE.

Symbol	Znaczenie
	Podczas pracy usuwać gromadzącą się pył.
	Uwaga! Możliwość obrażeń z powodu ostrych krawędzi akcesoriów tnących.
	Nie wyrzucać elektronarzędzia do śmieci domowych.

Przeznaczenie elektronarzędzia

Elektryczny strug ręczny przeznaczony jest do strugania, fazowania krawędzi i wręgowania w drewnie i materiałach drewnianych. Strug elektryczny przeznaczony jest do stosowania tylko przez użytkowników praworęcznych. Istnieje możliwość stacjonarnego zamocowania narzędzia (przy użyciu specjalnych akcesoriów).

Części składowe elektronarzędzia

- 1 Przednia płyta podstawy
- 2 Rowek w formie V
- 3 Skala nastawianej głębokości strugania
- 4 Dodatkowy uchwyt, jednocześnie pokrętko do ustawiania głębokości strugania
- 5 Przełącznik wł. / wyt.
- 6 Przycisk odblokowujący
- 7 Osłona
- 8 Stopka parkująca
- 9 Tylna płyta podstawy
- 10 Włoty wentylacyjne
- 11 Króciec wylotowy
- 12 Ogranicznik boczny *
- 13 Ogranicznik pionowy *
- 14 Śruba motylkowa *
- 15 Klucz płaski *
- 16 Przyrząd do ostrzenia noży (montaż) *
- 17 Przyrząd do ustawiania noży (montaż) *
- 18 Klucz nasadowy *
- 19 Wspornik *
- 20 Płyta oporowa *
- 21 Nakrętka mocująca *
- 22 Wkręt dociskowy *
- 23 Bęben z zamiennymi nożami
- 24 Noże zamienne *
- 25 Klucz imbusowy *
- 26 Sworzeń regulacyjny
- 27 Płytki dociskowa
- 28 Płyta regulacyjna do noża zamiennego
- 29 Pokrywa
- 30 Płyta regulacyjna do noża ostrzonego
- 31 Wkręt
- 32 Noże ostrzone *
- 33 Bęben noży ostrzonych
- 34 Śruba mocująca urządzenia ostrzącego *
- 35 Szablon *
- 36 Płytki *

- 37 Podkładka *
- 38 Nakrętka motylkowa *
- 39 Pasek napędowy *
- 40 Wkręt mocowania obudowy

* Opcjonalnie

Nie wszystkie akcesoria zilustrowane lub opisane są włączone do standardowej opcji.

Montaż i regulacja elementów elektronarzędzia

Przed przystąpieniem do wykonywania wszystkich procedur elektronarzędzie należy koniecznie odłączyć od sieci elektrycznej.



Nie dokręcać elementów złącznych zbyt mocno, aby uniknąć zniszczenia gwintu.



Montaż / demontaż / ustawianie niektórych elementów wykonuje się tak samo dla wszystkich modeli elektronarzędzia, w takim przypadku na ilustracjach nie są podane typy modeli.

Montaż / demontaż ogranicznika bocznego (patrz rys. 1)

- Zmontować ogranicznik boczny **12**, jak pokazano na rys. 1.
- Zamontować ogranicznik boczny **12** przy użyciu śruby skrzydełkowej **14** (patrz rys. 1).
- Operacje demontażu wykonywać w odwrotnej kolejności.

Ustawianie szerokości felcowania (patrz rys. 2)

- Poluzować nakrętkę mocującą **21** ogranicznika bocznego **12** i ustawić szerokość strugania, przesuwając płytę oporową **20** (patrz rys. 2).
- Dokręcić nakrętkę mocującą **21**.

Montaż / demontaż ogranicznika pionowego (patrz rys. 3)

- Zamontować ogranicznik pionowy **13** przy użyciu śruby skrzydełkowej **14** (patrz rys. 3).
- Podczas demontażu ogranicznika pionowego **13** odkręcić śrubę skrzydełkową **14**.

Ustawianie głębokości felcowania (patrz rys. 3)

- Poluzować śrubę skrzydełkową **14** ogranicznika pionowego **13** i ustawić szerokość strugania (patrz rys. 3).
- Dokręcić śrubę skrzydełkową **14**.

Przygotowanie elektronarzędzia do pracy

Zawsze używać właściwego napięcia zasilania: napięcie źródła zasilania musi być zgodne z danymi znajdującymi się na tabliczce identyfikacyjnej.

Włączanie / wyłączanie elektronarzędzia

Włączanie:

Aby uruchomić elektronarzędzie, wcisnąć przycisk blokady **6** i trzymając go w tym położeniu, nacisnąć przycisk wyłącznika **5**.

Wyłączanie:

Aby wyłączyć elektronarzędzie, zwolnić przycisk wyłącznika **5**.

Odsysanie pyłów podczas pracy elektronarzędzia



Odsysanie pyłów umożliwia zredukowanie koncentracji pyłów w powietrzu oraz zapobiega zbieraniu się pyłów w miejscu pracy.

Podczas używania elektronarzędzia należy zawsze używać odkurzacza do usuwania pyłów z obrabianych materiałów.

Cechy konstrukcyjne narzędzia elektrycznego

Dodatkowy uchwyt, jednocześnie pokrętło do ustawiania głębokości strugania (patrz rys. 4)

Ustawić żadaną głębokość strugania, kręcąc dodatkowym uchwytem **3** w lewo lub w prawo, w zależności od położenia wskaźnika na skali **4**.

Skala głębokości **4** jest tak wyskalowana, że obrót pokrętła **3** o jedną podziałkę zmienia głębokość strugania o 0.5 mm (patrz rys. 4). Na przykład przy ustawionej głębokości 0.5, kręcąc pokrętle ustawiamy wartość 10 oznacza to, że głębokość strugania zmieni się z 0.5 mm na 1 mm.

Stopka parkująca (patrz rys. 5)

Sprężynująca stopka parkująca **8** umożliwia stawianie elektronarzędzia zaraz po zakończeniu strugania bez ryzyka uszkodzenia obrobionej powierzchni lub noży struga. Gdy elektronarzędzie zostanie uniesione ponad obrabianą powierzchnię, sprężynująca stopka parkująca **8** powraca do początkowego położenia i podczas stawiania elektronarzędzia tylna płyta podstawy **9** nie dotyka obrobionej powierzchni (elektronarzędzie opiera się na stopce parkującej **8**), powoduje to swobodne obracanie się wałka bez kontaktu noży z obrobioną powierzchnią (patrz rys. 5). Podczas strugania stopka parkująca **8** odchyła się do tyłu, umożliwiając normalną pracę struga.

Zalecenia dotyczące posługiwania się elektronarzędziem

Struganie

- Należy upewnić się, że obrabiany element jest dobrze zamocowany.
- Położyć przednią płytę podstawy **1** na obrabianej powierzchni tak, że noże struga jeszcze jej nie dotykają.

- Włączyć elektronarzędzie i odczekać, aż wałek osiągnie maksymalne obroty.
- Następnie przesuwać elektronarzędzie równomiernie do przodu. Kontrolować prędkość przesuwania; nabranie wprawy wymaga trochę czasu. Zbyt duża prędkość nie przyspieszy strugania, lecz spowoduje przeciążenie elektronarzędzia i nienajlepszą jakość obrabianej powierzchni.
- Rozpoczynając struganie, należy mocniej dociskać przednią część elektronarzędzia, a kończąc struganie - tylną część, co pozwoli na uniknięcie nierównego strugania na początku i końcu.
- Struganie wykonuje się łatwiej, gdy strugany element jest pochylony tak, aby strugać w dół.
- Nie wyłączać elektronarzędzia podczas strugania, najpierw należy doprowadzić do przerwania kontaktu noży ze struganą powierzchnią, na przykład poprzez podniesienie elektronarzędzia ponad obrabianą powierzchnię.

Zalecenia dotyczące poprawy jakości obrabianej powierzchni

Jakość uzyskanej powierzchni zależy od głębokości strugania, prędkości posuwu, kierunku strugania oraz stanu noży.

- **Głębokość strugania** - przy niewielkiej głębokości strugania uzyskana powierzchnia będzie bardziej gładka, lecz wymaga to większej ilości przejeżdż, aby usunąć z materiału warstwę o żądanej grubości.

Struganie zgrubne - ustawić większą głębokość strugania, ponieważ zmniejszy to czas pracy.

Struganie końcowe - ustawić mniejszą głębokość strugania, ponieważ zapewni to bardziej gładką powierzchnię.

- **Prędkość posuwu** - przy mniejszej prędkości posuwu uzyskana powierzchnia będzie bardziej gładka.
- **Kierunek strugania (wzdłuż / w poprzek słoju)** - w przypadku strugania wzdłuż słoju uzyskana powierzchnia będzie bardziej gładka.
- **Stan noży** - w przypadku strugania tępyimi nożami lub nożami z zadziorami lub wyszczerbieniami uzyska się powierzchnię z defektami (rysy, podłużne paski itp.). Należy zwracać szczególną uwagę, aby noże znajdowały się w dobrym stanie, ponieważ zapewni to bardziej bezpieczną pracę i lepsze rezultaty pracy.

Felcowanie (patrz rys. 6)

- Ogranicznikiem bocznym **12** ustawić wymaganą szerokość felcowania (patrz rys. 6).
- Ogranicznikiem pionowym **13** ustawić wymaganą wysokość felcowania (patrz rys. 6).
- Strugać dociskając ogranicznik boczny **12** do bocznej powierzchni obrabianego elementu. Powtarzać tę operację, aż do osiągnięcia zamierzonego rezultatu.

Fazowanie krawędzi (patrz rys. 7)

Rowek **2** w formie "V" umożliwi fazowanie krawędzi obrabianego elementu. Przechylić elektronarzędzie pod kątem 45° (patrz rys. 7) i strugać. Podczas strugania należy zwracać szczególną uwagę na kąt przechylenia elektronarzędzia i równomierne posuwanie.

Konserwacja elektronarzędzia / profilaktyka

Przed przystąpieniem do wykonywania wszystkich procedur elektronarzędzie należy koniecznie odłączyć od sieci elektrycznej.



Nie dokręcać elementów złącznych zbyt mocno, aby uniknąć zniszczenia gwintu.



Tępe noże należy wymieniać lub ostrzyć w odpowiednim czasie. Aby uniknąć niewyważenia i wibracji, zawsze wymieniać (ostrzyć) oba noże jednocześnie. Używać noży tego samego typu. Nigdy nie używać struga z zamontowanym tylko jednym nożem.



Podczas wymiany / ostrzenia noży struga należy zachowywać ostrożność, aby się nie skaleczyć. Po wymianie noży zawsze obrócić kilka razy wałek, aby upewnić się, że może obracać się bez przeszkód. Należy również sprawdzić, czy wkręty **22 są dokręcone.**

Noże wymienne (patrz rys. 8-12)

[CT14019X]

Noże **24** są ostrzone z dwóch stron i nie nadają się do ponownego ostrzenia. Jeśli jeden z noży stępieje, należy obrócić noże **24**, jeśli oba są tępe, należy je wymienić. Zwane dalej "nożami zamiennymi".

- Ustawić głębokość strugania na "0".
- Odwrócić elektronarzędzie i poluzować śruby mocujące **22** przy pomocy klucza **15** (patrz rys. 8).
- Używając klucza **15**, przesuwać noż wymienny **24** na bok i wyjąć go, jak pokazano na rys. 9.
- Wymienić noż **24** lub go obrócić (jeśli drugi noż jest jeszcze wystarczająco ostry), jak pokazano na rys. 10.1.
- Założyć noż **24** na miejsce, jak pokazano na rys. 10.1.
- Przyłożyć metalową linijkę z podziałką do powierzchni bocznych płyt podstawy **1** i **9** i wyrównać boczną stronę noża zamiennego **24** (patrz rys. 10.2).
- Przyłożyć metalową linijkę z podziałką do powierzchni górnych płyt podstawy **1** i **9**, aby dotknęła noża zamiennego **24** w górnym punkcie, obracając śruby regulujące **26** kluczem imbusowym **25** (patrz rys. 11), bęben **23** powinien się obracać. Upewnić się, że noż zamienny **24** jest wyregulowany w podobny sposób na całej długości (noż **24** powinien być równoległy do powierzchni płyty przedniej **1**).
- Dokręcić śruby mocujące **22** kluczem **15**, do zamknięcia szczeliny bębna **23** (patrz rys. 12).
- Powtórzyć powyższe czynności dla drugiego noża zamiennego **24**.

Noże ostrzone (patrz rys. 13-15)

[CT14019]

Noże ostrzone **32** można ostrzyć. Gdy ostrze noża stępieje, noże **32** można wymontować i naostrzyć przy pomocy specjalnego urządzenia. Następnie należy je wyrównać i zainstalować na bębnie **33**. Zwane dalej "nożami".

- Odwrócić elektronarzędzie nożami do góry i wykręcić wkręty **22** kluczem nasadowym **18** (patrz rys. 13).
 - Zdjąć pokrywkę **29** oraz noż **32** złączony z płytką regulacyjną **30**.
 - Wykręcić wkręty **31** i zdjąć płytkę regulacyjną **30** z noża **32**.
 - Oczyszczyć wszystkie elementy miękką szczoteczką.
 - Naostrzyć noże **32**, jak pokazano poniżej.
 - Przed zamontowaniem nowego (naostrzonego) noża **32** ustawić go za pomocą szablonu **17**.
 - Umieścić noż **32** na szablonie **17** (patrz rys. 14.2).
- Uwaga: szablon 17 jest ustawiony przez producenta i nie wymaga żadnych dodatkowych regulacji.**
- Ustawić ostrze skrawające noża **32** wzdłuż występu szablonu **17**. Docisnąć pionową część płytki regulacyjnej **30** do pionowej powierzchni szablonu **17**, jak pokazano na rysunku 14.2. Spasować otwory w płycie regulacyjnej **30** z otworami w nożu **32** poprzez przesuwanie płytki regulacyjnej **30** wzdłuż szablonu **17**. Dokręcić wkręty **31**. **Jeżeli długość noża 32 jest zbyt mała w wyniku wielokrotnego ostrzenia, aby wykonać regulację, należy wymienić oba ostrza 32.**
 - Umieścić noż **32** zmontowany z płytką regulacyjną **30** na wałku **33**, jak pokazano na rysunku 14.3.
 - Przyłożyć metalową linijkę do bocznych powierzchni płyt podstawy **1** i **9** i wyrównać boczną część noża **32** (patrz rys. 15.1).
 - Nałożyć pokrywkę **29** i dokręcić wkręty **22** kluczem nasadowym **18** (patrz rys. 15.2).
 - Powtórzyć powyższe czynności, aby wymienić drugi wymienny noż **32**.

Ostrzenie noży struga elektrycznego (patrz rys. 14.1)

[CT14019]



Zawsze należy ostrzyć oba noże 32 jednocześnie, używając do tego celu specjalnego przyrządu 16, ponieważ zapewni on zachowanie prawidłowego kąta ostrzenia.

- Wymontować oba noże **32** w sposób opisany powyżej.
- Poluzować nakrętki skrzydełkowe **38** i oba noże **32** włożyć do urządzenia ostrzącego **16** (patrz rys. 14.1). Tylne części noży **32** muszą opierać się na ogranicznikach szablonu **35**.
- Dokręcić nakrętki motylkowe **38**. Łby wkrętów dociskowych **34** i płytka **36** muszą pewnie mocować oba noże **32**, dociskając je do szablonu **35**, aby uniemożliwić przesuwanie się noży. Krawędzie skrawające noży **32** muszą znajdować się na tej samej płaszczyźnie (patrz rys. 14.1).
- Naostrzyć oba noże **32** kamieniem szlifierskim gruboziarnistym na mokro.
- Wygładzić oba noże **32** kamieniem szlifierskim drobnoziarnistym na mokro. Zaleca się również wypo-

lerować powierzchnie krawędzi skrawających noży **32**, ponieważ zapewni to osiągnięcie najlepszych rezultatów podczas pracy strugiem.

- Zamontować oba noże **32** w sposób opisany powyżej.

Wymiana paska napędu (patrz rys. 16)

- Wykręcić wkręty **40** obudowy **7** i zdjąć ją (patrz rys. 16).
- Zdjąć zużyty pasek napędu **39**.
- Oczyszczyć koła pasowe szczotką.
- Założyć nowy pasek napędu **39** na koło napędowe (o mniejszej średnicy), następnie założyć go na koło napędzane (o większej średnicy), pokręcając wałkiem.
- Założyć z powrotem obudowę **7** i dokręcić wkręty **40**.

Czyszczenie narzędzia elektrycznego

Nieodzownym warunkiem bezpiecznej i długotrwałej eksploatacji narzędzia elektrycznego jest zachowanie go w czystości. Regularnie czyścić narzędzie elektryczne strumieniem sprężonego powietrza, kierując go na otwory powietrza **10**.

Usługi posprzedażne

Nasz serwis posprzedażny odpowie na Państwa pytania dotyczące konserwacji i naprawy produktu oraz części zamiennych. Informacje dotyczące centrów serwisowych, schematów i części zamiennych można znaleźć na stronie: www.crown-tools.com.

Transport elektronarzędzi

- W żadnym wypadku nie dopuścić do uderzeń mechanicznych podczas transportu.
- Do załadunku lub rozładunku nie stosować urządzeń zaciskających.

Ochrona środowiska



Przetwarzaj surowce zamiast je wyrzucać.

Elektronarzędzie, akcesoria i opakowanie muszą być rozdzielone w celu przyjaznego dla środowiska przetworzenia ich.

Elementy plastikowe są oznakowane wg kategorii recyklingu.

Te instrukcje są wydrukowane na wtórnie przetworzonym papierze, wyprodukowanym bez użycia chloru.

Zastrzega się możliwość wprowadzania zmian.

Polski

Specifikace elektronářadí

Hoblík s falcem		CT14019X	CT14019
Číslo elektronářadí	[220-230 V ~50/60 Hz]	420664	420657
Jmenovitý výkon	[W]	710	710
Výkon	[W]	330	330
Proud při napětí	110-127 V [A] 220-230 V [A]	6 3.3	6 3.3
Volnoběžné otáčky	[min ⁻¹]	16000	16000
Šířka hoblování	[mm] [palce]	82 3-1/4"	82 3-1/4"
Hloubka hoblování	[mm] [palce]	0-2,5 0"-3/32"	0-2,5 0"-3/32"
Hloubka drážkování	[mm] [palce]	0-15 0"-19/32"	0-15 0"-19/32"
Hmotnost	[kg] [lb]	2,8 6.17	2,8 6.17
Třída bezpečnosti		□ / II	□ / II
Akustický tlak	[dB(A)]	88,63	88,63
Výkon zvuku	[dB(A)]	99,63	99,63
Váhové vibrace	[m/s ²]	2,7	2,7

Informace o hluku



Překračuje-li akustický tlak hodnotu 85 dB(A), používejte vždy ochranu sluchu.

CE Prohlášení o shodě

Prohlašujeme na výhradní zodpovědnost, že výrobek popsaný v části "Specifikace elektronářadí" splňuje všechna příslušná ustanovení směrnice 2006/42/EC včetně jejich změn a je v souladu s následujícími normami: EN 60745-1, EN 60745-2-14.

Manažer
certifikace

Wu Cunzhen

Wu Cunzhen

Merit Link International AG
Stabio, Švýcarsko, 17.10.2017

Obecná bezpečnostní pravidla



UPOZORNĚNÍ! Přečtěte si všechna bezpečnostní upozornění a pokyny. Nedodržení těchto upozornění a pokynů může vést k úrazu elektrickým proudem, požáru nebo vážnému úrazu.

Veškerá upozornění a pokyny uschovejte pro budoucí použití.

Pojem "elektronářadí" užívaný v upozorněních odkazuje na vaše elektronářadí napájené ze sítě (s kabelem) nebo akumulátorem (bez kabelu).

Bezpečnost v pracovním prostoru

- Pracovní prostor udržujte v čistotě a dobře osvětlený. V neuklizených nebo neosvětlených prostorech dochází často k úrazům.
- Nepoužívejte elektronářadí ve výbušném prostředí, jako například v blízkosti hořlavých kapalin, plynů nebo prachu. Elektronářadí je zdrojem jiskření, které může způsobit vznícení prachu nebo výparů.
- Při práci s elektronářadím udržujte děti a okolostojící v dostatečné vzdálenosti. Rozptýlení může být příčinou ztráty kontroly.

Elektrická bezpečnost

- Zástrčka elektronářadí se musí shodovat se zásuvkou. Zástrčku nikdy neupravujte. S uzem-



UPOZORNĚNÍ - Z důvodu snížení rizika je uživatel povinen přečíst si tento návod k použití!

něným (ukostřeným) elektronářadím nepoužívejte rozbočovací zásuvky. Neupravené zástrčky a shodné zásuvky snižují riziko úrazu elektrickým proudem.

- **Dbejte, aby nedošlo ke kontaktu těla s uzemněnými nebo ukostřenými povrchy, jako například potrubí, radiátory, sporáky a chladničky.** Pokud je vaše tělo uzemněno, hrozí zvýšené riziko úrazu elektrickým proudem.

- **Elektronářadí nevystavujte dešti ani vlhkému prostředí.** Voda v elektronářadí zvyšuje riziko úrazu elektrickým proudem.

- **Kabel slouží výhradně k určenému použití. Kabel nikdy nepoužívejte k přenášení, tahání nebo odpojování elektronářadí. Kabel chraňte před teplem, olejem, ostrými hranami a pohyblivými částmi.** Poškozené nebo zapletené kabely zvyšují riziko úrazu elektrickým proudem.

- **Při práci s elektronářadím venku používejte prodlužovací kabel vhodný pro venkovní použití.** Použití kabelu vhodného pro venkovní použití snižuje riziko úrazu elektrickým proudem.

- **Pokud s elektronářadím pracujete ve vlhkém prostředí, použijte napájení s proudovým chráničem (RCD).** Použití RCD snižuje riziko úrazu elektrickým proudem. **POZNÁMKA!** Pojem "proudový chránič (RCD)" může být nahrazen pojmem "přerušovač zemního obvodu (GFCI)" nebo "jistíci zemního svodového proudu (ELCB)".

- **Upozornění!** Nikdy se nedotýkejte obnažených kovových povrchů na převodovce, stínění apod., jelikož dotek kovových povrchů způsobí rušení elektromagnetických vln a mohlo by dojít ke zranění nebo nehodám.

Osobní bezpečnost

- **Při práci s elektronářadím buďte pozorní, sledujte, co děláte, a fiďte se zdravým rozumem.** Elektronářadí nepoužívejte, pokud jste unavení, pod vlivem návykových látek, alkoholu nebo léků. Chvilje nepozornosti při práci s elektronářadím může vést k vážnému úrazu.

- **Používejte osobní ochranné prostředky.** Vždy používejte ochranu očí. Ochranné prostředky, jako například respirátor, protiskluzová bezpečnostní obuv, pílba nebo chrániče sluchu použité v závislosti na podmínkách mohou snížit riziko úrazu.

- **Dbejte, aby nedošlo k náhodnému spuštění.** Před připojením k síti nebo akumulátoru, zvednutím nebo přenášením elektronářadí zkontrolujte, zda je vypínač v poloze vypnutu. Přenášení elektronářadí s prstem na vypínači nebo zapojování elektronářadí se zapnutým vypínačem může způsobit úraz.

- **Před zapnutím elektronářadí odstraňte všechny seřizovací klíče.** Klíč nasazený na rotující části elektronářadí může způsobit úraz.

- **Nepřeceňujte své síly. Vždy udržujte stabilní postoj a rovnováhu.** Získáte tak lepší kontrolu nad elektronářadím v nečekaných situacích.

- **Vhodně se oblékejte. Nenoste volný oděv nebo šperky. Udržujte vlasy, oděv a rukavice mimo dosah pohyblivých částí.** Volný oděv, šperky nebo dlouhé vlasy mohou být zachyceny pohyblivými částmi.

- **Pokud jsou zařízení určena k připojení odsávání prachu a sběrného zařízení, dbejte, aby byla správně připojena a řádně používána.** Použití odsávání prachu snižuje nebezpečí způsobená prachem.

- **S přibývajícím zkušenostmi z častého používání nářadí nepřestávejte ignorovat zásady bezpečnosti práce s nářadím.** Nepozornost může ve zlomku vteřiny způsobit vážný úraz.

- **Upozornění!** Elektronářadí může při provozu vytvářet elektromagnetické pole. Toto pole může za určitých okolností narušovat funkci aktivních či pasivních lékařských implantátů. Aby se snížilo riziko vážného nebo smrtelného úrazu, doporučujeme osobám s lékařskými implantáty, aby se poradily před prací s tímto nářadím s lékařem a výrobcem lékařského implantátu.

Použití a péče o elektronářadí

- Osoby se sníženými psychofyzickými nebo duševními schopnostmi, např. děti, nesmí elektronářadí obsluhovat, pokud nejsou pod dohledem nebo poučením o správném používání elektronářadí osobou odpovědnou za jejich bezpečnost.

- **Elektronářadí nepřetěžujte. Pro práci používejte správné elektronářadí.** Správné elektronářadí bude pracovat lépe a bezpečněji rychleji, pro kterou bylo navrženo.

- **Elektronářadí nepoužívejte, pokud nelze zapnout a vypnout vypínač.** Každé elektronářadí, které nelze ovládat vypínačem, je nebezpečné a musí se nechat opravit.

- **Před seřizováním, výměnou příslušenství nebo uskladněním odpojte elektronářadí ze sítě nebo od akumulátoru.** Tato preventivní bezpečnostní opatření snižují riziko náhodného spuštění elektronářadí.

- **Nepoužívejte elektronářadí ukládejte mimo dosah dětí a nedovoďte osobám, které se neseznámily s tímto elektronářadím nebo návodem, s elektronářadím pracovat.** V rukou nezkušených uživatelů je elektronářadí nebezpečné.

- **Provádějte údržbu elektronářadí. Zkontrolujte, zda nejsou vychýlené nebo zaklíněné pohyblivé části, poškozené části nebo nastaly jiné okolnosti, které by mohly ovlivnit funkci elektronářadí. V případě poškození nechte elektronářadí před použitím opravit.** Rada úrazů je způsobena nedostatečnou údržbou elektronářadí.

- **Rezné nástroje udržujte ostré a čisté.** U řádné údržbových rezných nástrojů s ostrými břity je méně pravděpodobné, že se zaklíní a snáze se ovládají.

- **Používejte elektronářadí, příslušenství, břity atd. podle tohoto návodu s přihlédnutím k pracovním podmínkám a prováděné práci.** Použití elektronářadí k jinému než určenému účelu může vést k nebezpečným situacím.

- **Udržujte rukojeti a povrchy pro úchop v čistotě, bez oleje a maziva.** Kluzké rukojeti nebo povrchy pro úchop neumožňují bezpečnou manipulaci ani ovládání nářadí v nečekaných situacích.

- **Při ovládání elektronářadí držte správně pomocné madlo, které slouží k usnadnění ovládání.** Proto může správné držení snížit riziko nehody nebo zranění.

Servis

- **Servis svého elektronářadí svěřte pouze kvalifikovanému opraváři, který používá pouze originální náhradní díly.** Zůstane tak zachována bezpečnost elektronářadí.

- **Dodržujte pokyny pro mazání a výměnu příslušenství.**

Zvláštní bezpečnostní upozornění

- **Před odložením elektronářadí počkejte, až se rezný nástroj zastaví.** Nezakrytý rotující rezný nástroj může zabrat do povrchu, což může vést k případné ztrátě kontroly a vážnému zranění.

POZNÁMKA: Vyše uvedené varování platí pouze pro hoblíky bez automatického zavírání chrániče.

- **Elektronářadí držte pouze za izolované rukojeti, protože řezací nástroj se může dostat do kontaktu s vlastní šňůrou.** Proříznutí vodiče "pod napětím" může způsobit to, že nekruté kovové části elektronářadí se dostanou "pod napětí" a způsobí úraz elektrickým proudem.
- **Pomocí svorky nebo jiným vhodným prostředkem zajistěte a upněte obrobek k pevné podložce.** Držení obrobku rukama nebo proti tělu neposkytuje dostatečnou stabilitu a může vést ke ztrátě kontroly.

Bezpečnostní pokyny při provozu elektronářadí

- **Příslušenství, které není doporučeno a zvláště navržené výrobcem elektronářadí se nesmí používat;** poškozené příslušenství se nesmí používat; specifikace příslušenství musí být v rozsahu jmenovitého výkonu elektronářadí.
- **Nůž hoblíku musí být správně namontován a používán v souladu s pokyny výrobce.** Pozornost je nutno věnovat velikosti nože, která se musí shodovat s přítlačnou deskou, aby bylo zajištěno, že mezi nožem hoblíku a přítlačnou deskou nedochází za provozu k žádnému tření. Po instalaci je třeba elektronářadí zapnout přeprnutím spínače do bezpečné polohy a ponechat zapnuté po dobu 30 sekund. V případě velkých vibrací nebo jiného problému je třeba elektronářadí zastavit a provést jeho údržbu.
- **Obrobek je nutné spolehlivě upevnit a upnout pomocí přípravku nebo stolní svorky.**
- **Při přenášení elektronářadí nesmí mít uživatel prsty na tlačítku spínače, aby se zabránilo jeho neúmyslnému zapnutí.**
- **Elektronářadí je třeba zapnout před jeho umístěním na povrch opracovávaného materiálu.** Při provádění hoblování je nutno kontrolovat, zda se v obrobku nenacházejí žádná cizí tělesa, např. hřebíky a šrouby. Veškerá cizí tělesa je třeba před zahájením práce odstranit.
- **Při používání elektronářadí je nutno zajistit, aby byly napájecí kabely umístěny za rámem mimo pracovní hlavu.** Poškozené napájecí kabely ani elektronářadí se nesmí používat. Pokud dojde za provozu k poškození napájecích kabelů, nedotýkejte se jich. Vytáhněte okamžitě zástrčku a napájecí kabely vyměňte.
- **Před odložením je nutno elektronářadí vypnout.** Po vypnutí napájení lze elektronářadí odložit až po úplném zastavení pracovní hlavy. Do té doby se zakázáno se nože hoblíku dotýkat rukama. Nůž se za provozu zahřívá na vysokou teplotu. Nedotýkejte se jej rukama, dokud nevychladne.
- **Pokud se při práci vytváří zdraví škodlivý, výbušný nebo hořlavý prach, je třeba přijmout vhodná bezpečnostní opatření.** Příklad: karcinogenní odpadní prach. Při práci byste měli používat zařízení pro odvádění odpadního prachu, pravidelně prach zamestat a dále nosit ochrannou masku proti prachu.
- **Pracoviště je třeba udržovat v čistotě. Směsi materiálů mohou představovat vysoké riziko.**
- **Azbest je karcinogenní látka, a proto je zakázáno pracovat s materiály obsahujícími azbest.**
- **Elektronářadí je možno odložit až poté, co se nože zcela zastaví.** U nožů může dojít k zachycení a následně ztrátě kontroly nad elektronářadím.
- **Elektronářadí s poškozenými kabely se nesmí používat.** Pokud dojde za provozu k poškození nebo





přerušení napájecích kabelů, pak se jich nedotýkejte a okamžitě vytáhněte zástrčku. Poškozené elektrické kabely mohou způsobit úraz elektrickým proudem.

- **Elektronářadí je třeba spustit před jeho přiložením k obrobku.** Pokud nůž v obrobku uvízne, dojde ke zpětnému rázu elektronářadí.
- **S elektronářadím nesmí pracovat děti.**
- **Používejte pouze ostré nože.**
- **Při práci musí být napájecí kabely umístěny za elektronářadím.**
- **Při práci byste měli elektronářadí pevně držet a pevně stát.**
- **Při práci je třeba hoblovací desku pevně přitisknout k povrchu materiálu.**
- **Během hoblování nesmí přijít nůž do styku s kovy, hřebíky nebo šrouby.**
- **Je-li elektronářadí v provozu, je zakázáno pokládat prsty na otvor odhozu pilin.**

Zkontrolujte napětí sítě: zkontrolujte, zda napětí v síti odpovídá napětí uvedenému na typovém štítku nářadí. Pokud je napětí v síti vyšší než uvedené napětí, může způsobit úraz obsluhy a současně zničit nářadí. Pokud nekontrolujete napětí v síti, nářadí k síti nepřipojujte. Pokud je naopak napětí sítě nižší, než je požadované napětí, dojde k poškození motoru.

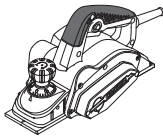
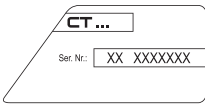
Symbole použité v příručce

V příručce jsou použity následující symboly, zapamatujte si prosím jejich význam. Správná interpretace symbolů Vám umožní správné a bezpečné použití elektronářadí.

Symbol	Význam
	Hoblík s falcem Části označené šedou - měkké držadlo (s izolováním povrchem).
	Štítek s výrobním číslem: CT ... - model; XX - datum výroby; XXXXXXX - výrobní číslo.
	Přečtěte si všechny bezpečnostní předpisy a pokyny.
	Používejte ochranné brýle.
	Používejte chrániče sluchu.
	Používejte respirátor.

Symbol	Význam
	Před instalací nebo nastavením elektronářadí odpojte od sítě.
	Směr pohybu.
	Směr otáčení.
	Zablokovaný.
	Odblokovaný.
	Pozor. Důležité.
	Zakázáno.
	Dvojitá izolace / třída ochrany.
	Značka, která potvrzuje, že výrobek splňuje základní požadavky evropských směrnic a harmonizovaných norem.
	Během provozu odstraňujte nahromaděný prach.
	Upozornění! Možné poranění břitů řezacího příslušenství.
	Elektronářadí nevhazujte do kontejneru s komunálním odpadem.

Způsob použití elektronářadí

Tento elektrický hoblík je určený k hoblování, srážení hran a drážkování dřeva a dřevěných materiálů. Hoblík je určen pouze pro praváky. Nástroj lze pomocí speciálního příslušenství nainstalovat i napevno.

Součásti elektronářadí

- 1 Přední opěrná deska
- 2 V-drážka
- 3 Stopnice k nastavení hloubky hoblování
- 4 Pomocné držadlo s regulátorem k nastavení hloubky hoblování

- 5 Spínač zap / vyp
- 6 Odjíšťovací tlačítko
- 7 Ochranný kryt
- 8 Bezpečnostní zarážka
- 9 Zadní opěrná deska
- 10 Ventilací štěrbin
- 11 Odváděcí tryska
- 12 Boční zarážka *
- 13 Vertikální zarážka *
- 14 Křídlový šroub *
- 15 Klíč *
- 16 Přípravek na ostření břitů (montáž) *
- 17 Přípravek na srovnání břitů (montáž) *
- 18 Nástrčkový klíč *
- 19 Držák *
- 20 Přítlačná deska *
- 21 Upevňovací matice *
- 22 Svěrací šroub *
- 23 Buben pro výměnné nože
- 24 Výměnné nože *
- 25 Imbusový klíč *
- 26 Stavěcí šroub
- 27 Svěrací deska
- 28 Seřizovací deska pro výměnný nůž
- 29 Kryt
- 30 Seřizovací deska pro brousitelný nůž
- 31 Šrouby
- 32 Brousitelné nože *
- 33 Buben pro brousitelné nože
- 34 Upínací šroub brusného zařízení pro nůž *
- 35 Šablona *
- 36 Deska *
- 37 Podložka *
- 38 Křídlová matice *
- 39 Hnací femen *
- 40 Šrouby krytu

* Volitelné příslušenství

Standardní dodávka nemusí obsahovat veškerá příslušenství uvedená na obrázku nebo popsána v textu.

Montáž a nastavení součástí elektronářadí

Než začnete provádět údržbu elektronářadí, vždy je odpojte ze sítě.



Spojovací materiál nedotahujte příliš, zabráníte tak poškození závitu.



Montáž / demontáž / nastavení některých prvků je stejné pro všechny modely elektronářadí; v takovém případě nejsou u obrázku uváděny specifické modely.

Montáž / demontáž boční zarážky (viz obrázek 1)

- Boční zarážku **12** namontujte, jak je znázorněno na obr. 1.
- Boční zarážku **12** instalujte s pomocí křídlového šroubu **14** (viz obr. 1).
- Demontáž proveďte v opačném pořadí.

Nastavení šířky drážkování (viz obrázek 2)

- Povolte upevňovací matici **21** boční zarážky **12** a posunutím přítlačné desky **20** nastavte potřebnou šířku pro drážkování (viz obr. 2).
- Utáhněte upevňovací matici **21**.

Montáž / demontáž vertikální zarážky (viz obrázek 3)

- Svislou zarážku **13** instalujte s pomocí křídlového šroubu **14** (viz obr. 3).
- Při demontáži svislé zarážky **13** odšroubujte křídlový šroub **14**.

Nastavení hloubky drážkování (viz obrázek 3)

- Povolte křídlový šroub **14** svislé zarážky **13** a nastavte požadovanou hloubku drážkování (viz obr. 3).
- Utáhněte křídlový šroub **14**.

Práce s elektronářadím

Používejte jen správné napájecí napětí: hodnota napájecího napětí musí odpovídat informaci uvedené na identifikačním štítku elektronářadí.

Zapnutí / vypnutí elektronářadí

Zapnutí:

Nářadí se zapíná tak, že stisknete a podržíte pojistné tlačítko **6**, a přitom stisknete vypínač **5**.

Vypnutí:

Nářadí se vypíná tak, že uvolníte vypínač **5**.

Odsávání prachu při práci s elektronářadím



Odsávání prachu snižuje koncentraci prachu ve vzduchu a zabraňuje akumulaci prachu na pracovišti.

Při práci s elektronářadím vždy používejte odsávač, aby se z opracovaného materiálu odváděl prach.

Konstrukční vlastnosti elektronářadí

Pomocné držadlo s regulátorem k nastavení hloubky hoblování (viz obrázek 4)

Nastavte požadovanou hloubku hoblování otočením pomocného držadla **3** doprava nebo doleva, podle značek na stupnici **4**.

Značení na stupnici **4** je vyznačeno tak, že pootočením držadla **3** o jednu značku se hloubka hoblování změní o 0,5 mm (viz obrázek 4). Pokud je například nastavena hodnota 0,5 a otočením držadla nastavíme hodnotu 10, znamená to, že hloubka hoblování se změní z 0,5 mm na 1 mm.

Bezpečnostní zarážka (viz obrázek 5)

Pružinová bezpečnostní zarážka **8** umožňuje odložit elektronářadí ihned po dokončení práce, aniž by hrozilo poškození opracovaného materiálu nebo břitů hoblíku. Jakmile elektronářadí zvednete nad opracovaný povrch, pružinová bezpečnostní zarážka **8** vyskočí do výchozí polohy, a při odložení hoblíku se jeho opěrná deska **9** nebude dotýkat opracovaného povrchu (bezpečnostní zarážka **8** bude hoblík držet kousek nad povrchem). Díky tomu se může buben volně otáčet, aniž by se břitů dotýkaly povrchu (viz obrázek 5). Během hoblování se bezpečnostní zarážka **8** sklopí dozadu a umožní tak bezproblémový provoz.

Doporučení pro práci s elektronářadím

Hoblování

- Ujistěte se, zda je obrobek pevně upnut ve správné poloze.
- Položte přední opěrnou desku **1** na opracováváný povrch tak, aby se břitů nedotýkaly povrchu.
- Zapněte elektronářadí a nechteje buben dosáhnout maximální rychlosti.
- Poté rovnoměrně pohybuje elektronářadím dopředu. Nepohybuje hoblíkem příliš rychle - řádné provedené hoblování vyžaduje dostatek času. Příliš vysoká rychlost pohybu práci neurychlí, ale může vést k přetížení elektronářadí a ke špatné kvalitě opracování povrchu.
- Při zahájení hoblování zatlačte silněji na přední část elektronářadí a na zadní část obrobku, aby nedocházelo k nerovnoměrnému odštěpování na začátku a na konci dráhy hoblování.
- Hoblování je jednodušší, pokud nakloníte obrobek tak, aby bylo možné ho hoblovat směrem dolů.
- Nevyvínejte elektronářadí během opracování, když se břitů dotýkají povrchu - zvedněte hoblík nad opracováváný povrch.

Doporučení pro zlepšení kvality opracovaného povrchu

Kvalita výsledného povrchu závisí na hloubce hoblování, rychlosti pohybu, směru hoblování a stavu břitů.

- **Hloubka hoblování** - při malé hloubce hoblování bude výsledný povrch hladší, ale bude potřeba hoblovat delší dobu, než bude dosaženo požadované hloubky.

- **Při předběžném opracování** - nastavte větší hloubku hoblování, aby práce šla rychleji.

- **Při závěrečném opracování** - nastavte menší hloubku hoblování, aby byl výsledný povrch co nejhladší.

- **Rychlost pohybu** - při nižší rychlosti pohybu bude výsledný povrch hladší.

- **Směr hoblování (podél / proti vláknům dřeva)** - při hoblování podél vláken dřeva bude výsledný povrch hladší.

- **Stav břitů** - při hoblování s tupými břitů nebo s nerovnými či zubatými břitů mohou být na opracováváném povrchu kazy (nerovnosti, podélné zářezy, apod.). Je třeba věnovat zvýšenou pozornost kontrolám stavu břitů, aby byl zajištěn bezpečný provoz a kvalitní pracovní výsledek.

Drážkování (viz obrázek 6)

- Nastavte požadovanou šířku drážky posunutím boční zarážky **12** (viz obrázek 6).
- Nastavte požadovanou hloubku drážky pomocí vertikální zarážky **13** (viz obrázek 6).
- Během hoblování tlačte boční zarážku **12** proti bočnímu povrchu obrobku. Opakujte postup, dokud nedosáhnete požadovaného výsledku.

Srážení hran (viz obrázek 7)

V-drážka **2** umožňuje srážení hran na obrobku.

Nakloňte elektronářadí pod úhlem 45° (viz obrázek 7) a hobluje. Během práce věnujte zvýšenou pozornost úhlu naklonění a rovnoměrnosti pohybu.

Údržba elektronářadí / preventivní opatření

Než začnete provádět údržbu elektronářadí, vždy je odpojte ze sítě.



Spojovací materiál nedotahujte příliš, zabráníte tak poškození závitu.



Tupé břity je třeba naostřit nebo vyměnit včas. Aby nedocházelo k nevyváženosti a k vibracím, vždy naostřete (vyměňte) oba břity najednou. Používejte břity stejného druhu. Nikdy nepoužívejte elektrický hoblík pouze s jedním břitem.



Při vyměňování / ostření břitů hoblíku postupujte s maximální opatrností, aby nedošlo ke zranění. Po výměně břitů vždy otočte bubnem, abyste se ujistili, zda se může volně otáčet. Zkontrolujte také dotažení šroubů 22.

Výměnné břity (viz obrázky 8 až 12)

[CT14019X]

Nože 24 jsou nabroušené z obou stran a jejich provedení neumožňuje jejich broušení. Když se jedno ostří ztupí, musí se nože 24 otočit, pokud jsou obě ostří tupá, musí se nože 24 vyměnit. Dále jen "vyměnitelný nůž".

- Hloubku hoblování nastavte na hodnotu "0".
- Elektronářadí otočte a klíčem 15 povolte upínací šrouby 22 (viz obr. 8).
- S pomocí klíče 15 vyměnitelný nůž 24 vysuňte na stranu a vyjměte jej, jak je znázorněno na obr. 9.
- Vyměnitelný nůž 24 vyměňte, nebo jej otočte (pokud je druhé ostří dostatečně ostré), jak je znázorněno na obr. 10.1.
- Instalujte vyměnitelný nůž 24, jak je znázorněno na obr. 10.1.
- Přiložte kovové pravítko k boční straně základních desek 1 a 9 a vyrovnejte boční část vyměnitelného nože 24 (viz obr. 10.2).
- Přiložte kovové pravítko k horní straně základních desek 1 a 9 a imbusovým klíčem 25 otáčejte stavěcími šrouby 26 tak, aby se vyměnitelný nůž 24 dotýkal pravítka v horní části (viz obr. 11), ale bubem 23 se volně otáčel. Zkontrolujte, zda je vyměnitelný nůž 24 nastaven stejným způsobem po celé své délce (ostří vyměnitelného nože 24 musí být rovnoběžné s povrchem přední základní desky 1).
- Klíčem 15 utahujte upínací šrouby 22 dokud všechny části nezapadnou do drážky bubnu 23 (viz obr. 12).
- Výše uvedené postupy opakujte u druhého vyměnitelného nože 24.

Brousitelné nože (viz obr. 13–15)

[CT14019]

Brousitelné nože 32 lze brousit. Pokud se ostří ztupí, musí se brousitelné nože 32 vymontovat a s pomocí speciálního zařízení nabrousit. Následně se vyrovnají a znovu instalují na bubem 33. Dále jen "nože".

- Otočte elektronářadí a odšroubujte šrouby 22 pomocí nástrčkového klíče 18 (viz obrázek 13).
- Odstraňte kryt 29 a břit 32 smontovaný s nastavovací deskou 30.
- Odšroubujte šrouby 31 a odstraňte nastavovací desku 30 ze břitů 32.
- Očistěte všechny části měkkým kartáčem.
- Nože 32 bruste podle následujícího popisu.
- Před nainstalováním nového (znovu naostřeného) břitů 32 proveďte vyrovnání s pomocí šablony 17.
- Položte břit 32 na seřizovací šablonu 17 (viz obrázek 14.2). **Pozor: šablona 17 má tovární nastavení a nevyžaduje žádné dodatečné nastavení.**
- Srovnejte řeznou hranu výměnného břitů 32 podél výstupku na šabloně 17. Přitlačte vertikální část nastavovací desky 30 k vertikálnímu povrchu šablony 17, jak je znázorněno na obrázku 14.2. Srovnejte otvory v nastavovací desce 30 s otvory v břitů 32 (tzn. pohybuje nastavovací deskou 30 po šabloně 17). Utáhněte šrouby 31. **Pokud délka břitů 32 není kvůli opakovanému broušení dostatečná na to, aby bylo možné břity správně nasadit a vyrovnat, je třeba oba břity 32 vyměnit.**
- Nasadte břit 32 smontovaný s nastavovací deskou 30 na bubem 33, jak je znázorněno na obrázku 14.3.
- Položte kovové pravítko na boční povrchu opěrných desek 1 a 9, a srovnejte boční část výměnného břitů 32 (viz obrázek 15.1).
- Nasadte kryt 29 a utáhněte šrouby 22 pomocí nástrčkového klíče 18 (viz obrázek 15.2).
- Zopakujte výše uvedené kroky s druhým břitem 32.

Ostření břitů hoblíku (viz obrázek 14.1)

[CT14019]



Vždy ostřete oba břity 32 zároveň, a to výhradně s pomocí speciálního přípravku na ostření břitů 16 jedině tak lze zaručit správný nabroušení.

- Demontujte oba břity 32, jak je popsáno výše.
- Povolte křídlové matice 38 a vložte oba nože 32 do brusného zařízení pro nože 16 (viz obr. 14.1). Zadní části nožů 32 musí spočívat na zarážkách šablony 35.
- Utáhněte křídlové matice 38. Hlavičky svěracích šroubů 34 a svěrací deska 36 musí bezpečně zajišťovat polohu obou břitů 32 tím, že je přitlačí proti šabloně 35 a zamezí jejich pohybu. Řezné hrany břitů 32 musí být upevněny přesně v rovině (viz obrázek 14.1).
- Naostřete oba břity 32 navlhčeným hrubozrnným brusným kamenem.
- Zčistěte oba břity 32 navlhčeným jemnozrnným brusným kamenem. Také doporučujeme vyleštit řeznou hranu povrchů břitů 32, aby byly zaručeny nejlepší provozní výsledky.
- Oba nože 32 instalujte podle výše uvedeného popisu.

Výměna hnacího řemenu (viz obrázek 16)

- Odšroubujte šroubky 40 ochranného krytu 7 a kryt odstraňte (viz obrázek 16).
- Odstraňte opotřebovaný hnací řemen 39.
- Očistěte řemenová kolečka pomocí kartáče.
- Nasadte hnací řemen 39 na hnací kolečko (s menším průměrem), a poté ho natáhněte na hnané kolečko (s větším průměrem) na bubnu.
- Nasadte ochranný kryt 7 zpět a utáhněte šroubky 40.

Čištění elektronářadí

Nezbytnou podmínkou pro dlouhodobé a bezpečné používání tohoto elektronářadí je jeho čistota. Větrací otvory **10** pravidelně čistěte stlačeným vzduchem.

Poprodejní a aplikační servis

Náš poprodejní servis odpoví na Vaše dotazy k údržbě a opravě Vašeho výrobku a také k náhradním dílům. Informace o servisních střediscích, schématech dílů a informace o náhradních dílech naleznete také na adrese: www.crown-tools.com.

Přeprava elektronářadí

- V žádném případě nesmí na obal při přepravě působit žádný mechanický vliv.

- Při nakládání / vykládání není povoleno používat žádný druh technologie, který pracuje na principu sevření obalu.

Ochrana životního prostředí



Suroviny nelikvidujte jako odpad, ale recyklujte je.

Elektronářadí, její příslušenství a obalové materiály by měly být zlikvidovány v souladu se zásadami recyklace surovin a ochrany životního prostředí. Na umělohmotných součástkách je uvedeno jejich označení pro tříděnou recyklaci. Tento návod je vytištěn na recyklovaném papíře vyrobeném bez použití chlóru.

Výrobce si vyhrazuje právo na změny.

Česky

76

Špecifikácie elektronáradia

Hoblík so žliabkom		CT14019X	CT14019
Číslo elektronáradia	[220-230 V ~50/60 Hz]	420664	420657
Menovitý výkon	[W]	710	710
Výkon	[W]	330	330
Prúd pri napätí	110-127 V [A] 220-230 V [A]	6 3.3	6 3.3
Voľnobežné otáčky	[min ⁻¹]	16000	16000
Šírka hoblovania	[mm] [palce]	82 3-1/4"	82 3-1/4"
Hĺbka hoblovania	[mm] [palce]	0-2,5 0"-3/32"	0-2,5 0"-3/32"
Hĺbka drážkovania	[mm] [palce]	0-15 0"-19/32"	0-15 0"-19/32"
Hmotnosť	[kg] [lb]	2,8 6.17	2,8 6.17
Trieda bezpečnosti		□ / II	□ / II
Akustický tlak	[dB(A)]	88,63	88,63
Výkon zvuku	[dB(A)]	99,63	99,63
Váhové vibrácie	[m/s ²]	2,7	2,7

Informácie o hluku



Ak prekračuje akustický tlak hodnotu 85 dB(A), používajte vždy ochranu sluchu.

CE Vyhlásenie o zhode

Vyhlasujeme na výhradnú zodpovednosť, že výrobok opísaný v časti "Špecifikácie elektronáradia" spĺňa všetky príslušné ustanovenia smerníc 2006/42/EC vrátane ich zmien a je v súlade s nasledujúcimi normami: EN 60745-1, EN 60745-2-14.

Manažér
certifikácie

Wu Cunzhen

Merit Link International AG
Stabio, Švajčiarsko, 17.10.2017



VAROVANIE - používateľ si musí prečítať návod na obsluhu, aby sa znížilo riziko zranenia!

Všeobecné bezpečnostné pravidlá



VAROVANIE! Prečítajte si všetky bezpečnostné varovania a všetky pokyny. Nedodržiavanie týchto varovaní a pokynov môže mať za následok úraz elektrickým prúdom, požiar a / alebo vážne zranenie.

Uchovajte si všetky bezpečnostné upozornenia a pokyny pre budúce použitie.

Termín "elektrické náradie" v upozorneniach odkazuje na vaše elektrické náradie napájané zo siete (s prívodným káblom) alebo elektrické náradie napájané batériami (bez napájacieho kábla).

Bezpečnosť v pracovnom priestore

- **Pracovný priestor udržiavajte v čistote a dobre osvetlený.** Neporiadok alebo tmavé priestory môžu viesť k úrazom.
- **Neprevádzkujte elektrické náradie vo výbušnom prostredí, ako napríklad v prítomnosti horľavých kvapalín, plynov alebo prachu.** Elektrické náradie vytvára iskry, ktoré môže spôsobiť vznietenie prachu alebo výparov.
- **Deti a iné osoby v okolí udržiavajte mimo dosahu používaného elektrického náradia.** Rozptýlenie môže spôsobiť stratu kontroly.

Elektrická bezpečnosť

- **Zástrčky elektrických káblov náradia musia pasovať do zásuvky. Nikdy zástrčku žiadnym spôsobom**

neupravujte. Nepoužívajte žiadne redukcie zástrčiek s uzemneným (ukostreným) elektrickým náradím. Neupravované zástrčky a zodpovedajúce zásuvky znižujú riziko vzniku úrazu elektrickým prúdom.

- **Vyhňte sa kontaktu tela s uzemnenými povrchmi, ako sú potrubia, radiátory, sporáky a chladničky.** Ak vaše telo uzemnené alebo ukostrené, existuje zvýšené riziko úrazu elektrickým prúdom.

- **Nevystavujte elektrické náradie dažďu alebo vlhkému prostrediu.** Vniknutie vody do elektrického náradia zvyšuje riziko úrazu elektrickým prúdom.

- **Nenamáhajte napájací kábel. Nikdy nepoužívajte napájací kábel na nosenie, ťahanie alebo odpájanie elektrického náradia.** Chráňte napájací kábel pred teplom, olejom, ostrými hranami a pohyblivými časťami. Poškodené alebo spletené kable zvyšujú riziko úrazu elektrickým prúdom.

- **Pri práci s náradím vonku používajte predlžovací kábel vhodný na vonkajšie použitie.** Používanie kábla vhodného na použitie vonku znižuje riziko úrazu elektrickým prúdom.

- **Pri práci s elektrickým náradím vo vlhkom prostredí je nevyhnutné používať napájanie chránené prúdovým chráničom (RCD).** Použitie RCD znižuje riziko úrazu elektrickým prúdom. **POZNÁMKA!** Termín "prúdový chránič (RCD)" môže byť nahradený termínom "prerušovač uzemneného obvodu (GFCI)" alebo "ochranný istič (ELCB)".

- **Varovanie!** Nikdy sa nedotýkajte nekrytých kovových povrchov na prevodovke, kryte a tak ďalej, pretože dotyk s kovovými povrchmi bude rušený elektromagnetickou vlnou, čo spôsobuje potenciálne zranenia alebo nehody.

Bezpečnosť osôb

- **Pri práci s elektrickým náradím buďte stále pozorní, sledujte, čo robíte a používajte zdravý rozum.** Nepoužívajte elektrické náradie, ak ste unavení alebo pod vplyvom drog, alkoholu alebo liekov. Chvilka nepozornosti pri práci s elektrickým náradím môže mať za následok vážne zranenie.

- **Používajte osobné ochranné pomôcky. Vždy používajte ochranné okuliare.** Ochranné prostriedky, ako respirátory, neklzáva bezpečnostná obuv, pevná ochranná prilba alebo ochrana sluchu, používané v príslušných podmienkach, znižujú nebezpečenstvo zranenia osôb.

- **Zabráňte náhodnému spusteniu. Pred pripojením k napájaciemu zdroju a / alebo akumulátoru, pred zdvihnutím alebo prenášaním náradia sa uistite, že vypínač je v polohe vypnuté.** Prenášanie náradia s prstom na spínači alebo pripájanie elektrického náradia do elektrickej siete so zapnutým spínačom môže byť príčinou nehôd.

- **Pred spustením náradia odstráňte všetky zoraďovacie nástroje a nastavovacie kľúče.** Zoraďovací nástroj alebo kľúč ponechaný v rotujúcich častiach elektrického náradia môže spôsobiť úraz osôb.

- **Pracujte len tam, kde bezpečne dosiahnete. Vždy udržiavajte stabilný postoj a rovnováhu.** To umožňuje lepšie ovládať náradie v neočakávaných situáciách.

- **Vhodne sa obliekajte. Nenoste voľný odev ani bižutériu.** Dbajte na to aby sa vaše vlasy, odev a rukavice nedostali do kontaktu s pohyblivými časťami. Voľné odevy, bižutéria alebo dlhé vlasy môžu byť zachytené pohyblivými sa časťami.

- **Ak sú zariadenia vybavené adaptérom na pripojenie odsávania prachu a zberných zariadení, zaistite ich správne pripojenie a správnu funkciu.** Použitie odsávania prachu môže znížiť ohrozenie spôsobené prachom.

- **Nedovoľte, aby vám skúsenosti získané časťou používaním náradia dovolili nadobudnúť sebauspokojenie a ignorovať zásady bezpečnosti.** Neopatrná činnosť môže spôsobiť vážne zranenie v zlomku sekundy.

- **Varovanie!** Elektrické náradie môže počas prevádzky vytvárať elektromagnetické pole. Toto pole môže za určitých okolností spôsobovať rušenie aktívnych alebo pasívnych lekárskech implantátov. Aby sa znížilo riziko vážneho alebo smrteľného zranenia, odporúčame osobám s lekáskymi implantátmi, aby sa poradili so svojim lekárom a výrobcom lekárskech implantátov pred použitím elektrického náradia.

Použitie a údržba náradia

- **Osoby so zníženými psychofyzickými alebo duševnými schopnosťami, ako aj deti, nemôžu pracovať s elektrickým náradím, pokiaľ nie sú pod dohľadom alebo poverené o použití elektrického náradia osobou zodpovednou za ich bezpečnosť.**

- **Elektrické náradie nepretvážujte. Používajte správny typ elektrického náradia pre vašu prácu.** Správne elektrické náradie bude lepšie a bezpečnejšie vykonávať prácu, pre ktorú bolo navrhnuté.

- **Nepoužívajte elektrické náradie v prípade, že prepínač sa nedá zapnúť a vypnúť.** Každé elektrické náradie, ktoré nemožno ovládať spínačom, je nebezpečné a musí byť opravené.

- **Pred každým nastavením, výmenou príslušenstva alebo uskladnením elektrického náradia vytiahnite zástrčku napájacieho kábla zo zásuvky a / alebo akumulátora.** Tieto preventívne bezpečnostné opatrenia znižujú riziko náhodného spustenia náradia.

- **Elektrické náradie skladujte mimo dosahu detí a nedovoľte osobám, ktoré neboli oboznámené s elektrickým náradím alebo s týmito pokynmi, aby elektrické náradie používali.** Elektrické náradie je v rukách nekvalifikovaných osôb nebezpečné.

- **Údržba elektrického náradia. Skontrolujte vyčistenie alebo uviaznutie pohyblivých častí, poškodenie jednotlivých dielov a iné okolnosti, ktoré môžu mať vplyv na prevádzku elektrického náradia. V prípade poškodenia dajte elektrické náradie pred jeho použitím opraviť.** Veľa nehôd je spôsobených nedostatkovú údržbou elektrického náradia.

- **Rezné nástroje udržiavajte ostré a čisté.** Riadne udržiavané rezné nástroje s ostrými reznými brítmí sú menej náchylné na zaseknutie a lepšie sa ovládajú.

- **Používajte elektrické náradie, príslušenstvo a nástroje atď. v súlade s týmito pokynmi, s príhľadnutím na pracovné podmienky a prácu, ktorá sa má vykonávať.** Použitie elektrického náradia na iné účely, ako sú určené, môže viesť k nebezpečným situáciám.

- **Rukoväte a plochy na uchopenie zdriavajte suché, čisté a bez oleja a tuku.** Klzké rukoväte a uchopovacie plochy neumožňujú bezpečnú manipuláciu a ovládanie náradia v neočakávaných situáciách.

- **Dbajte na to, aby ste pri práci s elektrickým náradím držali prídavnú rukoväť správne, čo je užitočné pri regulácii elektrického náradia.** Preto správne držanie môže znížiť riziko nehody alebo zranenia.

Servis

- **Servis vášho elektrického náradia zverte kvalifikovanej osobe s použitím len originálnych náhradných dielov.** Tým bude zabezpečené, aby bola zachovaná bezpečnosť elektrického náradia.

- **Postupujte podľa pokynov na údržbu a výmenu príslušenstva.**

Osobitné bezpečnostné upozornenia

- Pred nastavovaním náradia počkajte kým sa rezný nástroj zastaví. Vystavený rotujúci rezný nástroj sa môže zachytiť na povrchu, čo by mohlo spôsobiť stratu kontroly a vážne zranenie.
POZNÁMKA: Vyššie uvedené varovanie platí iba pre hoblíky bez automatického uzatváracieho krytu.
- Elektrické náradie drzte iba izolovanými unášačmi, pretože rezný nástroj by sa mohol dotknúť vlastného kábla. Prezeraním "živého" vodiča by mohli byť nechránené kovové časti elektrického náradia stať "živými" a mohli by spôsobiť operátorovi úraz elektrickým prúdom.
- Na zabezpečenie a podporu obrobku ku pevnej podložke použite svorky alebo to vykonajte iným praktickým spôsobom. Ak budete držať obrobok rukami alebo proti telu bude nestabilný a môže to spôsobiť stratu kontroly.

Bezpečnostné pokyny pri prevádzke elektrického náradia

- Používajte iba príslušenstvo odporúčané a navrhnuté výrobcom náradia; poškodené príslušenstvo sa nesmie používať; príslušenstvo musí spĺňať menovitý výkon uvedený pre náradie.
- Čepel pre hoblívanie musí byť správne nainštalovaná a použitá v súlade s pokynmi poskytnutými výrobcom. Venujte pozornosť veľkosti, ktorá sa musí zhodovať s prítláčnou platňou, čím sa zabezpečí, že nevzniká mechanické trenie medzi čepelkou pre hoblívanie a prítláčnou platňou počas prevádzky po inštalácii. Po inštalácii by mali byť spínače spustené v bezpečnej polohe a náradie by malo byť spustené po dobu 30 sekúnd. V prípade silných vibrácií alebo výskytu iného problému zastavte prevádzku a zariadenie údržbu.
- Opracované obrobky musia byť spoľahlivo upevnené úchytkou alebo svorkou pracovného stola v čo najväčšom možnom rozsahu.
- Nedávajte prsty na spínač, vyhnite sa tak neúmyselnému zapnutiu nástroja pri jeho pohybe.
- Elektrické náradie je potrebné pred položením na povrch materiálu, ktorý sa bude spracovávať zapnúť. Pri vykonávaní hoblívanie vykonajte kontrolu, či sa v obrobku nenachádzajú nejaké cudzie zložky, ako sú napríklad klince alebo skrutky. Všetky objavené cudzie zložky je potrebné ešte pred prevádzkou odstrániť.
- Pri používaní elektrického náradia sa musíte uistiť, že všetky elektrické vedenia sa nachádzajú za rámom, ďaleko od pracovnej hlavice. Elektrické vedenia alebo poškodené náradie sa nesmie používať. V prípade, že sa elektrické vedenie poškodí počas práce sa poškodených elektrických vedení nedotýkajte. Namiesto toho urýchlením vytiahnite zástrčku a vymeňte elektrické vedenie.
- Elektrické náradie sa nesmie uzavrieť bez toho, aby sa dalo dole. Po odpojení elektrickej energie môže byť elektrické náradie dané až po tom, čo je hlavica nástroja úplne statická. V tomto čase by ste sa nemali dotýkať čepele pre hoblívanie rukami. Čepel pre rovinu bude počas prevádzky veľmi horúca. Z tohto dôvodu sa jej pred ochladnutím nedotýkajte rukami.
- V prípade, že prach, ktorý je zdraviu škodlivý, horľavý alebo výbušný vzniká pri práci, zabezpečte vhodné bezpečnostné opatrenia. Napríklad: odpadový prach, ktorý môže spôsobiť rakovinu. Počas práce

používajte zariadenie na odstraňovanie odpadového prachu a zametajte a používajte masku proti prachu.



- Pracovný priestor by mal byť udržiavaný v čistote. Po zmiešaní môžu byť materiály viac rizikové.
- Keďže azbest môže spôsobovať rakovinu, nespracovávajte materiál, ktorý ho obsahuje.
- Elektrické náradie sa môže odložiť, až keď budú jeho čepele úplne statické. Čepele inštalované na elektrickom náradí sa môžu zachytiť a elektrické náradie nebude možné ovládať.
- Elektrické náradie s poškodenými káblami sa nesmie použiť. V prípade, že elektrické vedenia sú pri práci poškodené alebo nalomené, nemali by ste sa ich dotýkať; namiesto toho okamžite vytiahnite zástrčku. Poškodené elektrické vedenie môže spôsobiť úraz elektrickým prúdom.
- Elektrické náradie je potrebné spustiť predtým, než je spracované v obrobku. Ak sa čepeľ zasekne v obrobku, elektrické náradie sa odrazí.
- Deti nesmú prevádzkovať elektrické náradie.
- Používajte iba ostré čepele.
- Počas práce umiestnite elektrické vedenie pod elektrické náradie.
- Počas práce by ste mali pevne uchopiť elektrický nástroj a stáť stabilne.
- Počas práce majte základnú dosku upevnenú k povrchu materiálu.
- Pri hoblívaní sa čepeľ nesmie dotýkať kovov, klincov ani skrutiek.
- Pri prevádzke elektrického nástroja nedávajte prsty do výstupného otvoru pre triesky.

Upozornenie k napájacímu napätiu: pri pripájaní prúdu si musíte potvrdiť, či napájacie napätie je rovnaké ako napätie vyznačené na údajovom štítku náradia. V prípade, že napájacie napätie je vyššie ako príslušné napätie, môže to mať za dôsledok nehodu operátora a zároveň bude náradie zničené. Preto, ak nebude potvrdené napájacie napätie, potom nikdy svojvoľne náradie nepripájajte. Naopak, keď je napájacie napätie je nižšie ako požadované napätie, môže dôjsť k poškodeniu motora.

Symbody použité v príručke

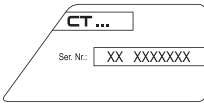
V príručke sú použité nasledujúce symboly, zapamätajte si, prosím, ich význam. Správna interpretácia symbolov vám umožní správne a bezpečné použitie elektronáradia.

Symbol	Význam
	Hoblík so žliabkom Časti označené sivou - mäkké držadlo (s izolovaným povrchom).
	Štítok s výrobným číslom: CT ... - model; XX - dátum výroby; XXXXXXXX - výrobné číslo.

Symbol	Význam
	Prečítajte si všetky bezpečnostné predpisy a pokyny.
	Používajte ochranné okuliare.
	Používajte chrániče sluchu.
	Používajte respirátor.
	Pred inštaláciou alebo nastavením elektronáradie odpojte od siete.
	Smer pohybu.
	Smer otáčania.
	Zablokovaný.
	Odblokovaný.
	Pozor. Dôležité.
	Zakázané.
	Dvojitá izolácia / trieda ochrany.
	Značka, ktorá potvrdzuje, že výrobok spĺňa základné požiadavky európskych smerníc a harmonizovaných noriem.
	Počas prevádzky odstraňujte nahromadený prach.
	Upozornenie! Možné poranenie ostrými rezacím príslušenstvom.

Symbol	Význam
	Elektronáradie nevhadzujte do kontajnera s komunálnym odpadom.

Spôsob použitia

Tento elektrický hoblík je určený na hobľovanie, zrážanie hrán a drážkovanie dreva a drevených materiálov. Hoblík je určený iba pre pravákov. Nástroj môžete pomocou špeciálneho príslušenstva nainštalovať i napevno.

Súčasti elektronáradia

- 1 Predná oporná doska
- 2 V-drážka
- 3 Stupnica na nastavenie hĺbky hobľovania
- 4 Pomocné držadlo s regulátorom na nastavenie hĺbky hobľovania
- 5 Spínač zap / vyp
- 6 Odisťovacie tlačidlo
- 7 Ochranný kryt
- 8 Bezpečnostná zarážka
- 9 Zadná oporná doska
- 10 Ventilačné štrbiny
- 11 Odvážacia tryska
- 12 Bočná zarážka *
- 13 Vertikálna zarážka *
- 14 Krídlová skrutka *
- 15 Kľúč *
- 16 Prípravok na ostrenie čepelí (montáž) *
- 17 Prípravok na vyrovnanie čepelí (montáž) *
- 18 Nástrčkový kľúč *
- 19 Držiak *
- 20 Prítlačná doska *
- 21 Upevňovacia matica *
- 22 Zvieracia skrutka *
- 23 Bubon na výmenné nože
- 24 Výmenné nože *
- 25 Inbusový kľúč *
- 26 Nastavovacia skrutka
- 27 Zvieracia doska
- 28 Nastavovacia doska na výmenný nôž
- 29 Kryt
- 30 Nastavovacia doska na brúsiteľný nôž
- 31 Skrutky
- 32 Brúsiteľné nože *
- 33 Bubon na brúsiteľné nože
- 34 Upínacia skrutka brúsneho zariadenia na nôž *
- 35 Šablóna *
- 36 Doska *
- 37 Podložka *
- 38 Krídlová matica *
- 39 Hnací remeň *
- 40 Skrutky krytu

* Voliteľné príslušenstvo

Štandardná dodávka nemusí obsahovať všetky príslušenstvá uvedené na obrázku alebo popísané v texte.

Montáž a nastavenie súčastí elektronáradia

Než začnete vykonávať údržbu elektronáradia, vždy ho odpojte od siete.



Spojovací materiál nedotahujte príliš, zabránite tak poškodeniu závitú.



Montáž / demontáž / nastavenie niektorých prvkov je rovnaké pre všetky modely elektronáradia; v takom prípade nie sú pri obrázkoch uvádzané špecifické modely.

Montáž / demontáž bočnej zarážky (pozrite obrázok 1)

- Bočnú zarážku **12** namontujte, ako je znázornené na obr. 1.
- Bočnú zarážku **12** inštalujte s pomocou krídlovej skrutky **14** (pozrite obr. 1).
- Demontáž vykonajte v opačnom poradí.

Nastavenie šírky drážkovania (pozrite obrázok 2)

- Povoľte upevňovaciu maticu **21** bočnej zarážky **12** a posunutím prítláčnej dosky **20** nastavte potrebnú šírku na drážkovanie (pozrite obr. 2).
- Utiahnite upevňovaciu maticu **21**.

Montáž / demontáž vertikálnej zarážky (pozrite obrázok 3)

- Zvislú zarážku **13** inštalujte s pomocou krídlovej skrutky **14** (pozrite obr. 3).
- Pri demontáži zvislej zarážky **13** odskrutkujte krídlovú skrutku **14**.

Nastavenie hĺbky drážkovania (pozrite obrázok 3)

- Povoľte krídlovú skrutku **14** zvislej zarážky **13** a nastavte požadovanú hĺbku drážkovania (pozrite obr. 3).
- Utiahnite krídlovú skrutku **14**.

Počiatočná prevádzka elektronáradia

Používajte len správne napájacie napätie: hodnota napájacieho napätia musí zodpovedať informácii uvedenej na identifikačnom štítku elektronáradia.

Zapnutie / vypnutie elektronáradia

Zapnutie:

Náradie sa zapína tak, že stlačíte a podržíte poistné tlačidlo **6**, a pritom stlačíte vypínač **5**.

Vypnutie:

Náradie sa vypína tak, že uvoľníte vypínač **5**.

Odsávanie prachu pri práci s elektronáradím



Odsávanie prachu znižuje koncentráciu prachu vo vzduchu a zabraňuje akumulácii prachu na pracovisku.

Pri práci s elektronáradím vždy používajte odsávač, aby sa z opracovaného materiálu odvádzal prach.

Konštrukčné prvky elektronáradia

Pomocné držadlo s regulátorom na nastavenie hĺbky hobľovania (pozrite obrázok 4)

Nastavte požadovanú hĺbku hobľovania otočením pomocného držadla **3** doprava alebo doľava, podľa značiek na stupnici **4**.

Označenie na stupnici **4** je vyznačené tak, že pootočením držadla **3** o jednu značku sa hĺbka hobľovania zmení o 0,5 mm (pozrite obrázok 4). Ak je napríklad nastavená hodnota 0,5 a otočením držadla nastavíme hodnotu 10, znamená to, že hĺbka hobľovania sa zmení z 0,5 mm na 1 mm.

Bezpečnostná zarážka (pozrite obrázok 5)

Pružinová bezpečnostná zarážka **8** umožňuje odložiť elektronáradie ihneď po dokončení práce bez toho, aby hrozilo poškodenie opracovávaného materiálu alebo čepeľi hoblíka. Hneď ako elektronáradie zdvihnete nad opracovaný povrch, pružinová bezpečnostná zarážka **8** vyskočí do východiskovej polohy, a pri odložení hoblíka sa jeho oporná doska **9** nebude dotýkať opracovávaného povrchu (bezpečnostná zarážka **8** bude hoblík držať kúsok nad povrchom). Vďaka tomu sa môže bubon voľne otáčať bez toho, aby sa čepele dotýkali povrchu (pozrite obrázok 5).

Počas hobľovania sa bezpečnostná zarážka **8** sklopí dozadu a umožní tak bezproblémovú prevádzku.

Odporúčania pre prácu s elektronáradím

Hobľovanie

- Uistite sa, či je obrobok pevne upnutý v správnej polohe.
- Položte prednú opornú dosku **1** na opracovaný povrch tak, aby sa čepele nedotýkali povrchu.
- Zapnite elektronáradie a nechajte bubon dosiahnuť maximálnu rýchlosť.
- Potom rovnomerne pohybujte elektronáradím dopredu. Nepohybujte hoblíkom príliš rýchlo riadne vykonané hobľovanie vyžaduje dostatok času. Príliš vysoká rýchlosť pohybu prácu neurýchli, ale môže viesť k preťaženiu elektronáradia a ku zlej kvalite opracovania povrchu.
- Pri začatí hobľovania zatlačte silnejšie na prednú časť elektronáradia a na zadnú časť obrobku, aby nedochádzalo k nerovnomernému odštiepovaniu na začiatku a na konci dráhy hobľovania.
- Hobľovanie je jednoduchšie, ak nakloníte obrobok tak, aby bolo možné ho hobľovať smerom dole.
- Nevypínajte elektronáradie počas opracovania, keď sa čepele dotýkajú povrchu - zdvihnite hoblík nad opracovaný povrch.

Odporúčania pre zlepšenie kvality opracovávaného povrchu

Kvalita výsledného povrchu závisí na hĺbke hobľovania, rýchlosti pohybu, smere hobľovania a stave čepeľi.

- **Hĺbka hobľovania** - pri malej hĺbke hobľovania bude výsledný povrch hladší, ale bude potrebné hobľovať dlhší čas, než bude dosiahnutá požadovaná hĺbka.

Pri predbežnom opracovaní - nastavte väčšiu hĺbku hobľovania, aby práca šla rýchlejšie.

Pri záverečnom opracovaní - nastavte menšiu hĺbku hobľovania, aby bol výsledný povrch čo najhladší.

- **Rýchlosť pohybu** - pri nižšej rýchlosti pohybu bude výsledný povrch hladší.
- **Smer hobľovania (pozdiž / proti vláknam dreva)** - pri hobľovaní pozdiž vláknien dreva bude výsledný povrch hladší.
- **Stav čepelí** - pri hobľovaní s tupými čepelami alebo s nerovnými alebo zubatými čepelami môžu byť na opracovávanom povrchu kazy (nerovnosti, pozdižné zářezy, a pod.). Je potrebné venovať zvýšenú pozornosť kontrolám stavu čepelí, aby bola zaisťovaná bezpečná prevádzka a kvalitné pracovné výsledky.

Drážkovanie (pozrite obrázok 6)

- Nastavte požadovanú šírku drážky posunutím bočnej zarážky **12** (pozrite obrázok 6).
- Nastavte požadovanú hĺbku drážky pomocou vertikálnej zarážky **13** (pozrite obrázok 6).
- Počas hobľovania tlačte bočnú zarážku **12** proti bočnému povrchu obrobku. Opakujte postup, kým nedosiahnete požadovaný výsledok.

Zrážanie hrán (pozrite obrázok 7)

V-drážka **2** umožňuje zrážanie hrán na obrobku. Nakloňte elektronáradie pod uhlom 45° (pozrite obrázok 7) a hobľujte. Počas práce venujte zvýšenú pozornosť uhlu naklonenia a rovnomernosti pohybu.

Údržba elektronáradia / preventívne opatrenia

Než začnete vykonávať údržbu elektronáradia, vždy ho odpojte od siete.



Spojovací materiál nedotahujte príliš, zabránite tak poškodeniu závitů.



Tupé čepel je potrebné naostriť alebo vymeniť včas. Aby nedochádzalo k nevyváženosti a k vibráciám, vždy naostríte (vymeňte) obe čepel naraz. Používajte čepel rovnakého druhu. Nikdy nepoužívajte elektrický hoblík iba s jednou čepelou.



Pri vymieňaní / ostrení čepelí hoblíka postupujte s maximálnou opatnosťou, aby nedošlo ku zraneniu. Po výmene čepelí vždy otočte bubnom, aby ste sa uistili, či sa môže voľne otáčať. Skontrolujte tiež dotiahnutie skrutiek **22.**

Výmenné čepel (pozrite obrázky 8 až 12)

[CT14019X]

Nože **24** sú nabrúsené z oboch strán a ich vyhotovenie neumožňuje ich brúsenie. Keď sa jedno ostrie otupí, musia sa nože **24** otočiť, ak sú obe ostria tupé, musia sa nože **24** vymeniť. Ďalej len "vymeniteľný nôž".

- Hĺbku hobľovania nastavte na hodnotu "0".
- Elektronáradie otočte a kľúčom **15** povoľte upínacie skrutky **22** (pozrite obr. 8).
- S pomocou kľúča **15** vymeniteľný nôž **24** vysuňte na stranu a vyberte ho, ako je znázornené na obr. 9.
- Vymeniteľný nôž **24** vymeňte alebo ho otočte (ak je druhé ostrie dostatočne ostré), ako je znázornené na obr. 10.1.

- Inštalujte vymeniteľný nôž **24**, ako je znázornené na obr. 10.1.
- Priložte kovové pravítko k bočnej strane základných dosiek **1 a 9** a vyrovnajte bočnú časť vymeniteľného noža **24** (pozrite obr. 10.2).
- Priložte kovové pravítko k hornej strane základných dosiek **1 a 9** a imbusovým kľúčom **25** otáčajte nastavovacími skrutkami **26** tak, aby sa vymeniteľný nôž **24** dotýkal pravítka v hornej časti (pozrite obr. 11), ale bubon **23** sa voľne otáčal. Skontrolujte, či je vymeniteľný nôž **24** nastavený rovnakým spôsobom po celej svojej dĺžke (ostrie vymeniteľného noža **24** musí byť rovno-bežné s povrchom prednej základnej dosky **1**).
- Kľúčom **15** uťahujte upínacie skrutky **22**, kým všetky časti nezapadnú do drážky bubna **23** (pozrite obr. 12).
- Vyššie uvedené postupy opakujte pri druhom vymeniteľnom noži **24**.

Brúsiteľné nože (pozrite obr. 13–15)

[CT14019]

Brúsiteľné nože **32** je možné brúsiť. Ak sa ostrie otupí, musia sa brúsiteľné nože **32** vymontovať a s pomocou špeciálneho zariadenia nabrúsiť. Následne sa vyrovnajú a znovu inštalujú na bubon **33**. Ďalej len "nože".

- Otočte elektronáradie a odskrutkujte skrutky **22** pomocou nástrčkového kľúča **18** (pozrite obrázok 13).
- Odstráňte kryt **29** a čepel **32** zmontovanú s nastavovacou doskou **30**.
- Odskrutkujte skrutky **31** a odstráňte nastavovaciu dosku **30** z čepel **32**.
- Očistite všetky časti mäkkou kefkou.
- Nože **32** brúste podľa nasledujúceho popisu.
- Pred nainštalovaním novej (znovu naoštenej) čepel **32** vykonajte vyrovnanie s pomocou šablóny **17**.
- Položte čepel **32** na nastavovaciu šablónu **17** (pozrite obrázok 14.2). **Pozor: šablóna 17 má továrenské nastavenie a nevyžaduje žiadne dodatočné nastavenie.**
- Vyrovnajte reznú hranu výmennej čepel **32** pozdiž výstupku na šablónu **17**. Priláčajte vertikálnu časť nastavovacej dosky **30** k vertikálnemu povrchu šablóny **17**, ako je znázornené na obrázku 14.2. Vyrovnajte otvory v nastavovacej doske **30** s otvormi v čepeli **32** (tzn. pohybné nastavovacie doskou **30** po šablónu **17**). Dotiahnite skrutky **31**. **Ak dĺžka čepel **32** nie je kvôli opakovanému brúseniu dostatočná na to, aby bolo možné čepel správne nasadiť a vyrovnat, je potrebné obe čepel **32** vymeniť.**
- Nasadte čepel **32** zmontovanú s nastavovacou doskou **30** na bubon **33**, ako je znázornené na obrázku 14.3.
- Položte kovové pravítko na bočné povrchy oporných dosiek **1 a 9**, a vyrovnajte bočnú časť výmennej čepel **32** (pozrite obrázok 15.1).
- Nasadte kryt **29** a dotiahnite skrutky **22** pomocou nástrčkového kľúča **18** (pozrite obrázok 15.2).
- Zopakujte vyššie uvedené kroky s druhou čepelou **32**.

Ostrenie čepelí hoblíka (pozrite obrázok 14.1)

[CT14019]



Vždy ostrite obe čepel **32 zároveň, a to výhradne s pomocou špeciálneho pravítko na ostrenie čepelí **16** jedine tak je možné zaručiť správne nabrúsenie.**

- Demontujte obe čepele **32**, ako je popísané vyššie.
- Povoľte krídlové matice **38** a vložte oba nože **32** do brúsneho zariadenia na nože **16** (pozrite obr. 14.1). Zadné časti nožov **32** sa musia nachádzať na zarážkach šablóny **35**.
- Dotiahnite krídlové matice **38**. Hlavičky zvieracích skrutiek **34** a zvieracia doska **36** musia bezpečne zaisťovať polohu oboch čepelí **32** tým, že ich pritlačia proti šablóne **35** a zamedzia ich pohybu. Rezné hrany čepelí **32** musia byť upevnené presne v rovine (pozrite obrázok 14.1).
- Naostrite obe čepele **32** navlhčeným hrubozrnným brúsnym kameňom.
- Zaostríte obe čepele **32** navlhčeným jemnozrnným brúsnym kameňom. Tiež odporúčame vyleštiť reznú hranu povrchov čepelí **32**, aby boli zaručené najlepšie prevádzkové výsledky.
- Oba nože **32** inštalujte podľa vyššie uvedeného opisu.

Výmena hnacieho remeňa (pozrite obrázok 16)

- Odskrutkujte skrutky **40** ochranného krytu **7** a kryt odstráňte (pozrite obrázok 16).
- Odstráňte opotrebovaný hnací remeň **39**.
- Očistite remeňové kolieska pomocou kefy.
- Nasadte hnací remeň **39** na hnacie koliesko (s menším priemerom), a potom ho natiahnite na hnané koliesko (s väčším priemerom) na bubne.
- Nasadte ochranný kryt **7** späť a dotiahnite skrutky **40**.

Čistenie mechanického nástroja

Nevyhnutnou podmienkou na dlhodobé a bezpečné používanie tohto mechanického nástroja je jeho čis-

tota. Vetracie otvory **10** pravidelne čistite stlačeným vzduchom.

Popredajný a aplikačný servis

Náš popredajný servis odpovie na vaše otázky k údržbe a oprave vášho výrobku a tiež k náhradným dielom. Informácie o servisných strediskách, schémach dielov a informácie o náhradných dieloch nájdete aj na adrese: www.crown-tools.com.

Preprava elektronáradia

- V žiadnom prípade nesmie na obal pri preprave pôsobiť žiadny mechanický vplyv.
- Pri nakladaní / vykladaní nie je povolené používať žiadny druh technológie, ktorý pracuje na princípe zavretia obalu.

Ochrana životného prostredia



Suroviny nelikvidujte ako odpad, ale ich recyklujte.

Elektronáradie, jej príslušenstvo a obalové materiály by mali byť zlikvidované v súlade so zásadami recyklácie surovín a ochrany životného prostredia. Na umelohmotných súčiastkach je uvedené ich označenie pre triedenú recykláciu. Tento návod je vytlačený na recyklovanom papieri vyrobenom bez použitia chlóru.

Výrobca si vyhradzuje právo na zmeny.

Slovensky

Date tehnice ale uneltei electrice

Rindea electrică		CT14019X	CT14019
Codul uneltei electrice	[220-230 V ~50/60 Hz]	420664	420657
Puterea absorbită	[W]	710	710
Putere	[W]	330	330
Amperajul în funcție de voltaj	110-127 V [A] 220-230 V [A]	6 3.3	6 3.3
Număr de turații în gol	[min ⁻¹]	16000	16000
Lățimea de rindeluire	[mm] [inci]	82 3-1/4"	82 3-1/4"
Adâncimea de rindeluire	[mm] [inci]	0-2,5 0"-3/32"	0-2,5 0"-3/32"
Adâncimea de canelare	[mm] [inci]	0-15 0"-19/32"	0-15 0"-19/32"
Greutate	[kg] [lb]	2,8 6.17	2,8 6.17
Clasa de protecție		□ / II	□ / II
Presiune acustică	[dB(A)]	88,63	88,63
Putere acustică	[dB(A)]	99,63	99,63
Vibrații ponderate	[m/s ²]	2,7	2,7

Informații despre zgomot



Purtați căști antifonice dacă presiunea acustică depășește 85 dB (A).

CE Declarație de conformitate

Declarăm pe proprie răspundere că produsul descris la paragraful "Date tehnice ale uneltei electrice" corespunde tuturor dispozițiilor relevante ale Directivei 2006/42/EC inclusiv modificărilor acestora și este în conformitate cu următoarele standarde: EN 60745-1, EN 60745-2-14.

Manager de
certificare

Wu Cunzhen

Merit Link International AG
Stabio, Elveția, 17.10.2017

Reguli generale de siguranță



AVERTISMENT! Citiți toate avertismentele și instrucțiunile de siguranță. Nerespectarea avertismentelor și a instrucțiunilor poate avea drept rezultat un șoc electric, incendiu și / sau vătămarea gravă.

Păstrați toate avertismentele și instrucțiunile pentru o referință viitoare.

Termenul de "unealtă electrică" din avertismente se referă la unealta electrică (cablată) acționată prin rețea sau unealta electrică (necablată) acționată cu baterii.

Siguranța suprafeței de lucru

- **Păstrați suprafața de lucru curată și bine iluminată.** Zonele dezordonate sau întunecoase pot cauza incidente.
- **Nu utilizați uneltele electrice în atmosfere explozive, cum ar fi în prezența lichidelor, a gazelor sau a prafului inflamabil.** Uneltele electrice creează scântei care pot aprinde praful sau gazele arse.
- **Țineți copiii și martorii la distanță atunci când utilizați o unealtă electrică.** Distracțiile vă pot face să pierdeți controlul.

Siguranță electrică

- **Fișele uneltei electrice trebuie să se potrivească cu borna de ieșire. Nu modificați niciodată fișa, în niciun mod. Nu utilizați nicio fișă adaptoare cu**



AVERTISMENT - Pentru a reduce riscul de vătămare, utilizatorul trebuie să citească manualul de instrucțiuni!

uneltele electrice împământate (legate la pământ).

Fișele nemodificate și bornele de ieșire potrivite vor reduce riscul de șoc electric.

- **Evitați contactul fizic cu suprafețele împământate sau legate la pământ, cum ar fi conductele, radiatoarele, plitele sau frigiderele.** Există un risc sporit de șoc electric, în cazul în care corpul dvs., este împământat sau legat la pământ.

- **Nu expuneți uneltele electrice la condiții de vreme ploioasă sau umedă.** Pătrunderea apei într-o unaltă electrică va spori riscul de șoc electric.

- **Nu abuzați de cablu. Nu utilizați niciodată cablu pentru a transporta, împinge sau scoate unalta electrică din priză. Țineți cablul la distanță de căldură, ulei, margini ascuțite sau piese mobile.** Cablurile deteriorate sau încălcite sporesc riscul de șoc electric.

- **Atunci când utilizați o unaltă electrică în aer liber, utilizați un cablu prelungitor adecvat pentru uz în aer liber.** Utilizarea unui cablu destinat uzului în aer liber reduce riscul de șoc electric.

- **Dacă utilizarea unei unelte electrice într-un loc umed nu poate fi evitată, utilizați o alimentare protejată (DCR) pentru dispozitivul cu curent rezidual.** Utilizarea unui DCR reduce riscul de șoc electric. **REȚINEȚI!** Termenul de "dispozitiv cu curent rezidual (DCR)" poate fi înlocuit cu termenul "disjuncteur cu curent de fugă (GFCI)" sau "disjuncteur de scurgere la pământ (ELCB)".

- **Avertisment!** Nu atingeți niciodată suprafețele metalice ale cutiei de viteze, ale scutului și așa mai departe, deoarece atingere suprafețelor metalice va interfera cu unda electromagnetică, cauzând astfel o potențială vătămare sau accidente.

Siguranță personală

- **Fiți atent, aveți grijă la ceea ce faceți și apelați la simțul practic atunci când utilizați o unaltă electrică. Nu utilizați o unaltă electrică dacă sunteți obosit sau vă aflați sub influența drogurilor, a alcoolului sau a medicamentelor.** Un moment de neatenție în timpul utilizării uneltelor electrice poate avea drept rezultat o vătămare personală gravă.

- **Utilizați echipamente de protecție individuală. Purtați întotdeauna o protecție pentru ochi.** Echipamentele de protecție, cum ar fi masca pentru praf, încălțămînta de protecție împotriva alunecării, casca dură sau protecția pentru auz, utilizate în condițiile corespunzătoare vor reduce vătămarile personale.

- **Preveniți pornirea accidentală. Asigurați-vă că întrerupătorul se află în poziție oprit înainte de a conecta la sursa de alimentare și / sau setul de baterii, ridicând sau transportând unalta.** Transportul uneltelor electrice ținând degetul apăsat pe întrerupător sau punerea uneltelor electrice sub tensiune care au întrerupătorul pornit duce la accidente.

- **Îndepărtați orice cheie de reglare înainte de a porni unalta electrică.** O cheie lăsată atașată de o piesă rotativă a uneltei electrice poate duce la vătămarea personală.

- **Nu întindeți excesiv. Păstrați întotdeauna sprinjul și echilibrul adecvat.** Acest lucru permite un control mai bun al uneltei electrice în situații neașteptate.

- **Îmbrăcați-vă adecvat. Nu purtați îmbrăcăminte sau bijuterii lejere. Țineți părul, îmbrăcămînta și mânușile la distanță de piesele mobile.** Îmbrăcă-

mînta, bijuteriile sau părul lung liber se poate prinde în piesele mobile.

- **Dacă dispozitivele sunt furnizate pentru conexiunea instalațiilor de extracție și de colectare a prafului, asigurați-vă că acestea sunt conectate și utilizate în mod adecvat.** Utilizarea dispozitivului de colectare a prafului poate reduce pericolele legate de praf.

- **Nu permiteți ca familiarizarea rezultată din utilizarea frecventă a uneltelor să vă facă să vă complăceți sau să ignorați principiile de siguranță ale uneltei.** O acțiune neglijentă poate cauza o vătămare gravă într-o fracțiune de secundă.

- **Avertisment!** Uneltele electrice pot produce un câmp electromagnetic în timpul utilizării. În unele circumstanțe, acest câmp poate interfera cu implanturile medicale active sau pasive. Pentru a reduce riscul de vătămare gravă sau fatală, le recomandăm persoanelor cu implanturi medicale să se consulte cu medicul acestora și producătorul de implanturi medicale înainte de a utiliza această unaltă electrică.

Utilizarea și întreținerea uneltei electrice

- **Persoanele cu aptitudini psio-fizice sau mentale reduse, precum și copiii, nu pot utiliza unalta electrică, dacă acestea nu sunt supravegheate sau instruite cu privire la utilizarea uneltei electrice de către o persoană responsabilă de siguranța acestora.**

- **Nu forțați unalta electrică. Utilizați unalta electrică corectă pentru operațiunea dvs.** Unalta electrică corectă va face lucrurile mai bine și în mare măsură, la capacitatea pentru care a fost proiectată.

- **Nu utilizați unalta electrică dacă întrerupătorul nu o pornește și nu o oprește.** Orice unaltă electrică care nu poate fi comandată cu ajutorul întrerupătorului este periculoasă și trebuie să fie reparată.

- **Deconectați fișa de la sursa de alimentare și / sau setul de baterii din unalta electrică înainte să efectuați orice reglaj, să schimbați accesoriile sau să depozitați uneltele electrice.** Astfel de măsuri de siguranță preventive reduc riscul de a porni unalta electrică accidental.

- **Depozitați uneltele electrice inactice într-un loc care nu se află la îndemâna copiilor și nu permiteți persoanelor nefamiliarizate cu unalta electrică sau cu aceste instrucțiuni să utilizeze unalta electrică.** Uneltele electrice sunt periculoase în posesia utilizatorilor neinstruiți.

- **Efectuați întreținerea uneltei electrice. Verificați alinierea greșită sau griparea pieselor mobile, ruperea pieselor și orice altă condiție care poate afecta funcționarea uneltei electrice.** Dacă unalta electrică s-a deteriorat, reparați-o înainte de utilizare. Uneltele electrice întreținute în mod precar pot cauza numeroase accidente.

- **Păstrați uneltele de tăiere ascuțite și curate.** Uneltele de tăiere întreținute corespunzător cu margini de tăiere ascuțite sunt mai puțin predispuse la gripare și sunt mai ușor de comandat.

- **Utilizați unalta electrică, accesoriile și cuțitele aplicate etc. în conformitate cu aceste instrucțiuni, luând în considerare condițiile de lucru și lucrarea de executat.** Utilizarea uneltei electrice pentru alte operațiuni decât cele prevăzute poate duce la o situație periculoasă.

- **Păstrați mânerul și suprafețele de prindere uscate, curate și fără urme de ulei și lubrifiant.** Mâne-

rele și suprafețele de prindere alunecoase împiedică manipularea și comanda sigură a unelei în situații neașteptate.

- Rețineți faptul că atunci când utilizați o unealtă electrică, țineți mânerul auxiliar corect, care este util în momentul comandării unelei electrice. Prin urmare, o ținere adecvată poate reduce riscul de accidente sau vătămări.

Reparații

- **Unealta dvs. electrică trebuie să fie reparată de către o persoană calificată în reparații, utilizând numai piese de schimb identice.** Acest lucru va asigura faptul că siguranța unelei electrice este menținută.

- Urmați instrucțiunile privind lubrifierea și schimbarea accesoriilor.

Avertismente speciale privind siguranța

- **Așteptați ca tăietorul să se oprească înainte de așezarea unelei jos.** Un tăietor rotativ expus poate antrena suprafața, provocând posibila pierdere a controlului și vătămare gravă.

NOTĂ: Avertismentul de mai sus se aplică doar în cazul mașinilor de rindeluit fără sistem de protecție cu închidere automată.

- **Apucați unealta electrică doar de suprafețele de prindere izolate, deoarece tăietorul poate intra în contact cu propriul cablu de alimentare.** Tăierea unui fir aflat sub tensiune poate "alimenta" piesele de metal expuse ale unelei electrice și îl poate electrocuta pe operator.

- **Utilizați cleme sau o altă metodă practică de fixare și sprijinire a piesei de prelucrat pe o platformă stabilă.** Ținerea piesei de prelucrat în mână sau pe corp o face instabilă și poate provoca pierderea controlului.

Linii directe de siguranță în timpul utilizării unelei electrice

- **Nu utilizați accesorii nerecomandate și neproiectate special de producătorul unelei; nu utilizați accesorii deteriorate;** specificațiile accesoriilor trebuie să fie în intervalul de putere nominală al unelei.

- **Lama rindelei trebuie să fie corect instalată și utilizată conform instrucțiunilor furnizate de producător.** Fiți atent la dimensiunea care trebuie să corespundă plăcii de presare, pentru a vă asigura că nu are loc nicio fricțiune mecanică între lama rindelei și placa de presare în timpul operării, după instalare. După instalare, comutatorul trebuie pornit în poziția de siguranță, iar unealta va funcționa timp de 30 de secunde. În caz de vibrații puternice sau alte probleme, operarea va fi întreruptă și vor fi făcute aranjamentele pentru întreținere.

- **Piesa prelucrată trebuie să fie fixată în mod fiabil și prinsă cu clemă de prindere sau cu clemă cu șurub, cât de bine posibil.**

- **Nu puneți degetele pe comutator pentru a evita pornirea involuntară a unelei, când aceasta se mișcă.**

- **Unealta electrică trebuie pornită înainte de așezarea acesteia pe suprafața materialului de**

procesat. Când este efectuată operația de rindeluire, inspecțiați dacă sunt materii străine ascunde în piesa de prelucrat, de exemplu cuie și șuruburi. Orice materie străină descoperită trebuie înlăturată înainte de operare.

- **Când unealta electrică este utilizată, cablurile de alimentare trebuie să fie amplasate în spatele cadrului, departe de capul de lucru.** Cablurile de alimentare sau unelele deteriorate nu trebuie utilizate. În cazul în care cablurile de alimentare sunt deteriorate în timpul lucrului, nu atingeți cablurile de alimentare deteriorate; scoateți ștecărul imediat și schimbați cablul de alimentare.

- **Unealta electrică trebuie oprită înainte de a fi așezată jos.** După întreruperea alimentării, unealta electrică poate fi așezată doar după ce capul de lucru al unelei este complet static. În același timp, nu atingeți lama rindelei cu mâinile. În mod similar, lama rindelei se încălzește foarte mult în timpul operării, prin urmare nu trebuie să o atingeți cu mâinile înainte de a se răci.

- **Dacă este generat praf dăunător pentru sănătate, combustibil sau exploziv în timpul lucrului, luați măsurile de siguranță corespunzătoare.** De exemplu: praf care poate cauza cancer. În timpul lucrului, trebuie să utilizați echipament pentru înlăturarea prafului rezidual și măturare și să purtați mască împotriva prafului.

- **Spațiul de lucru trebuie menținut curat.** După amestecare, materialele pot prezenta riscuri ridicate.

- **Deoarece azbestul poate cauza cancer, nu procesați materiale care conțin azbest.**

- **Unealta electrică poate fi așezată doar după ce lama este complet statică.** Lamele instalate în unealta electrică se pot bloca, ducând la imposibilitatea de a controla unealta electrică.

- **Nu utilizați o unealtă electrică ce are cabluri deteriorate.** În cazul în care cablurile de alimentare sunt deteriorate sau rupte în timpul lucrului, nu atingeți cablul de alimentare; în schimb, scoateți imediat ștecărul. Cablurile de alimentare deteriorate pot cauza electrocutarea.

- **Unealta electrică trebuie pornită înainte de introducerea acesteia în piesa de prelucrat.** Dacă lama rămâne blocată în piesa de prelucrat, unealta electrică va recula.

- **Unealta electrică nu trebuie să fie operată de copii.**

- **Utilizați doar lame ascuțite.**

- **În timpul lucrului, cablurile de alimentare trebuie amplasate în spatele unelei electrice.**

- **În timpul lucrului, țineți cu fermitate și stabilitate unealta electrică.**

- **În timpul lucrului, placa de bază trebuie fixată pe suprafața materialului.**

- **Când munca de rindeluire este în desfășurare, lama nu trebuie să intre în contact cu metalul, cuie sau șuruburi.**









- **Când unealta electrică este în funcțiune, degetele nu trebuie să intre în fanta pentru eliminarea așchiiilor.**

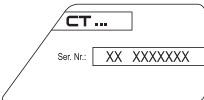







Observați tensiunea electrică: la conexiunea electrică, trebuie să confirmați dacă tensiunea electrică este aceeași cu tensiunea marcată pe plăcuța cu datele tehnice principale a unelei. Dacă tensiunea electrică este mai mare decât tensiunea adecvată, operatorii pot fi supuși accidentelor și, în același timp, unealta se

va distruge. Prin urmare, dacă tensiunea electrică nu a fost confirmată, atunci nu veți efectua niciodată conectarea în mod arbitrar. Dimpotrivă, atunci când tensiunea electrică este mai mică decât tensiunea necesară, motorul se va deteriora.

Simboluri utilizate în manual

Următoarele simboluri sunt utilizate în manualul de utilizare, rețineți-le semnificația. Interpretarea corectă a simbolurilor va permite utilizarea corectă și sigură a unelei electrice.

Symbol	Semnificație
	Rindea electrică Secțiunea marcată cu gri - prindere moale (cu suprafață izolată).
	Autocolant cu numărul de serie: CT ... - model; XX - data fabricației; XXXXXXX - număr de serie.
	Citiți toate reglementările și instrucțiunile de siguranță.
	Purtați ochelari de protecție.
	Purtați protecții antifonice.
	Purtați o mască pentru praf.
	Deconectați unealta electrică de la rețea înainte de instalare sau de ajustare.
	Direcția de deplasare.
	Direcția de rotație.
	Blocat.

Symbol	Semnificație
	Deblocat.
	Atenție. Important.
	Interzis.
	Izolație dublă / clasa de protecție.
	Un semn care certifică faptul că produsul se conformează cu cerințele esențiale ale directivelor UE și ale standardelor UE armonizate.
	În timpul funcționării, îndepărtați praful acumulat.
	Atenție! Posibilitate de accidentare cauzată de marginile ascuțite ale unui accesoriu de tăiere.
	Nu aruncați unealta electrică într-un container pentru deșeuri domestice.

Descrierea unelei electrice

Rindeaua electrică este destinată rindeluirii, tăierii muchiilor și canelării lemnului și a obiectelor din lemn. Rindeaua electrică nu poate fi folosită decât de către dreptaci. Unealta poate fi montată în poziție fixă (cu ajutorul unor accesorii speciale).

Părți componente

- 1 Placă bază față
- 2 Canelură în V
- 3 Scară de reglare a adâncimii de rindeluire
- 4 Mâner suplimentar cu regulator pentru reglarea adâncimii de rindeluire
- 5 Întrerupător pornit / oprit
- 6 Buton de deblocare
- 7 Apărătoare
- 8 Opritur de siguranță
- 9 Placă bază spate
- 10 Orificii pentru ventilare
- 11 Duză
- 12 Opritur lateral *
- 13 Opritur vertical *
- 14 Șurub fluture *
- 15 Cheia *
- 16 Dispozitiv de ascuțire a cuțitelor (ansamblu) *
- 17 Dispozitiv de aliniere a cuțitelor (ansamblu) *

- 18 Cheie inelară *
- 19 Consolă *
- 20 Placă opritoare *
- 21 Piuliță de fixare *
- 22 Șurub de prindere *
- 23 Tambur pentru lame interschimbabile
- 24 Lame interschimbabile *
- 25 Cheie imbus *
- 26 Șurub ajustanta
- 27 Placă de prindere
- 28 Placă de îndreptare pentru lamă interschimbabilă
- 29 Capac
- 30 Placă de îndreptare pentru lamă reascuțibilă
- 31 Șurub
- 32 Lame reascuțibile *
- 33 Tambur pentru lame reascuțibile
- 34 Bolț de strângere pentru dispozitivul de ascuțit lame *
- 35 Șablon *
- 36 Placă *
- 37 Șaibă *
- 38 Piuliță fluture *
- 39 Curea de acționare *
- 40 Șurub carcasă

* Accesorii

Nu toate accesoriile descrise și ilustrate sunt incluse în setul standard de livrare.

Montarea și reglarea componentelor uneltei electrice

Înainte de a executa orice lucrare asupra uneltei electrice, scoateți fișa de alimentare din priză.



Nu strângeți excesiv elementele de prindere, pentru a evita deteriorarea fițelului.



Montarea / demontarea / instalarea anumitor elemente este aceeași pentru toate modelele, în acest caz modelele specifice nu sunt prezentate în ilustrații.

Montarea / demontarea opritorului lateral (vezi fig. 1)

- Ansamblu opritor lateral **12** după cum este prezentat în fig. 1.
- Montați opritorul lateral **12** utilizând șurubul fluture **14** (consultați fig. 1).
- Operațiunile de dezasamblare se fac în ordine inversă.

Fixarea lățimii de canelare (vezi fig. 2)

- Slăbiți piulița de fixare **21** de pe opritorul lateral **12** și reglați lățimea necesară a canelării prin deplasarea plăcii opritoare **20** (consultați fig. 2).
- Strângeți piulița de fixare **21**.

Montarea / demontarea opritorului vertical (vezi fig. 3)

- Montați opritorul vertical **13** utilizând șurubul fluture **14** (consultați fig. 3).

- Când demontați opritorul vertical **13**, desfaceți șurubul fluture **14**.

Fixarea adâncimii de canelare (vezi fig. 3)

- Slăbiți șurubul fluture **14** de pe opritorul vertical **13** și reglați adâncimea dorită a canelării (consultați fig. 3).
- Strângeți șurubul fluture **14**.

Punerea în funcțiune a uneltei electrice

Utilizați întotdeauna tensiunea de alimentare corectă: tensiunea de alimentare trebuie să corespundă cu informațiile specificate pe plăcuța de identificare a uneltei electrice.

Pornirea / oprirea uneltei electrice

Pornire:

Pentru a porni unealta electrică, țineți apăsat butonul de deblocare **6** și, în același timp, apăsați întrerupătorul **5**.

Oprire:

Pentru a opri unealta electrică, eliberați întrerupătorul **5**.

Aspirarea prafului în timpul funcționării uneltei electrice



Aspirarea prafului permite reducerea cantității de praf din aer și împiedică acumularea acestuia în zona de lucru.

Atunci când utilizați unealta electrică, folosiți întotdeauna un aspirator pentru a aspira praful de pe piesele prelucrate.

Caracteristici ale uneltei electrice

Mâner suplimentar cu regulator pentru reglarea adâncimii de rindeluire (vezi fig. 4)

Fixați adâncimea de rindeluire dorită rotind mânerul suplimentar **3** la dreapta sau la stânga, în funcție de marcajele de pe scară **4**.

Marcajele scării **4** sunt astfel concepute încât rotirea mânerului **3** cu un marcaj va determina modificarea adâncimii de rindeluire cu 0.5 mm (vezi fig. 4). De exemplu, valoarea 0.5 a fost prefixată, dacă roțiți mânerul, veți seta valoarea 10 - ceea ce înseamnă că adâncimea de rindeluire se va modifica de la 0.5 mm la 1 mm.

Opritorul de siguranță (vezi fig. 5)

Opritorul de siguranță cu arc **8** permite punerea jos a uneltei electrice imediat după încheierea operațiunii, fără riscuri de deteriorare a suprafeței prelucrate sau a cuțitelor uneltei electrice. Atunci când unealta electrică este ridicată deasupra suprafeței prelucrate, opritorul de siguranță cu arc **8** revine în poziția inițială. Atunci când unealta este pusă jos, placa de bază spate **9** nu intră în contact cu suprafața prelucrată (unealta electrică este controlată de opritorul de siguranță **8**). Acest lucru asigură rotația liberă a tamburului fără ca suprafața prelucrată să fie atinsă de cuțite (vezi fig. 5). În timpul rindeluirii, opritorul de siguranță **8** se deplasează în spate și asigură funcționarea liberă.

Recomandări referitoare la utilizarea unelei electrice

Rindeluirea

- Asigurați-vă că piesa de prelucrat este bine fixată.
- Așezați placa de bază față 1 pe suprafața tratată, astfel încât cuțitele să nu intre în contact cu suprafața tratată.
- Porniți unealta electrică și lăsați tamburul să ajungă la turația maximă.
- După aceea, mișcați uniform unealta electrică în față. Monitorizați viteza de lucru - operațiunea va dura o anumită perioadă. O viteză prea mare nu va grăbi procesul, ci va suprasolicita unealta electrică, rezultatul fiind o calitate slabă a suprafeței tratate.
- La inițierea operațiunii de rindeluire, apăsați mai puternic pe partea din față a unelei electrice și pe partea din spate a acesteia la încheierea operațiunii. Acest lucru asigură evitarea așchierii neuniforme, atât la începutul, cât și la finalul rindeluirii.
- Rindeluirea devine mai ușoară dacă înclinați piesa de prelucrat astfel încât să poate fi rindeluită în sens descendent.
- Nu opriți unealta electrică în timpul operațiunii. Întrerupeți, mai întâi, contactul cuțitelor cu obiectul de lucru, de exemplu, ridicați unealta electrică deasupra suprafeței tratate.

Recomandări referitoare la îmbunătățirea calității suprafeței tratate

Calitatea suprafeței rezultate depinde de adâncimea de rindeluire, viteza de lucru, sensul de rindeluire și starea cuțitelor.

- **Adâncimea de rindeluire** - atunci când este redusă, suprafața rezultată va fi mai fină, dar va dura mai mult să îndepărtați stratul până la grosimea necesară.
Pentru pretratare - fixați o adâncime de rindeluire mai mare, deoarece veți economisi timp.
- **Pentru tratarea finală** - fixați o adâncime de rindeluire mai mică, deoarece veți obține o suprafață mai fină.
- **Viteza de lucru** - dacă adâncimea de rindeluire este redusă, suprafața rezultată va fi mai fină.
- **Sensul de rindeluire (în sensul / în sens contrar fibrelor)** - în cazul rindeluirii în sensul fibrelor de lemn, suprafața va fi mai fină.
- **Starea cuțitelor** - în cazul rindeluirii cu cuțite tocite sau cu cuțite cu creștături sau fisuri, suprafața de lemn tratată poate prezenta vicii (zgârieturi, dungi longitudinale etc.). Se va acorda o atenție specială verificării stării cuțitelor, deoarece acest lucru va garanta o funcționare mai sigură și rezultate mai bune.

Canelarea (vezi fig. 6)

- Fixați lățimea de fălțuire necesară folosind opritorul lateral 12 (vezi fig. 6).
- Fixați înălțimea de fălțuire necesară folosind opritorul vertical 13 (vezi fig. 6).
- Executați rindeluirea apăsând opritorul lateral 12 pe suprafața laterală a piesei de prelucrat. Repetați operațiunea până la obținerea rezultatului dorit.

Șanfenarea muchiilor (vezi fig. 7)

Canelura în V 2 permite șanfenarea muchiilor pieselor de prelucrat tratate.

Înclinați unealta electrică într-un unghi de 45° (vezi fig. 7) și executați rindeluirea. În timpul operațiunii, se va acorda o atenție specială unghiului de înclinare a unelei electrice și uniformității lucrului.

Măsurile de întreținere a unelei electrice / măsurile preventive

Înainte de a executa orice lucrare asupra unelei electrice, scoateți fișa de alimentare din priză.



Nu strângeți excesiv elementele de prindere, pentru a evita deteriorarea fișetului.



Se recomandă ca ascuțirea sau înlocuirea cuțitelor tocite să se facă în timp util. Pentru a împiedica descentrarea și vibrațiile, înlocuiți (ascuțiți) întotdeauna ambele cuțite. Folosiți cuțite de același tip. Nu utilizați niciodată rindeaua electrică dacă este montat doar un singur cuțit.



Fiți atent la înlocuirea / ascuțirea cuțitelor rindelei electrice, pentru a împiedica rănirea din cauza muchiilor cuțitelor. După ce ați înlocuit cuțitele, rotiți întotdeauna tamburul, pentru a vă asigura că funcționează fără probleme. Verificați și strângerea șuruburilor 22.

Cuțitele interschimbabile (vezi fig. 8-12)

[CT14019X]

Lamele 24 sunt ascuțite pe ambele părți, iar designul lor nu oferă posibilitatea reascuțirii. În cazul în care tăișul unei lame se tocește pe o parte, lamele 24 trebuie întoarse, iar în cazul în care se tocește pe ambele părți, lamele 24 trebuie înlocuite. Denumite în continuare "lame interschimbabile".

- Reglați adâncimea de rabatare la "0".
- Întoarceți unealta electrică și slăbiți bolțurile de strângere 22 utilizând cheia fixă 15 (consultați fig. 8).
- Utilizând cheia fixă 15, deplasați lama interschimbabilă 24 spre laterală și extrageți-o, după cum este arătat în fig. 9.
- Înlocuiți lama interschimbabilă 24 sau întoarceți-o (dacă cel de-al doilea tăiș al lamei este suficient de ascuțit) după cum este arătat în fig. 10.1.
- Montați lama interschimbabilă 24 pe poziție, după cum este arătat în fig. 10.1.
- Poziționați o riglă metalică pe suprafețele laterale ale plăcilor de bază 1 și 9 și aliniați partea laterală a lamei interschimbabile 24 (consultați fig. 10.2).
- Poziționați rigla metalică pe suprafața superioară a plăcilor de bază 1 și 9 și faceți ca lama interschimbabilă 24 să atingă rigla în punctul superior prin răsucirea bolțurilor de reglare 26 cu cheia Allen 25 (consultați fig. 11), ținând cont că tamburul 23 trebuie să se poată roti. Asigurați-vă că lama interschimbabilă 24 este reglată într-un mod similar pe toată lungimea sa (tăișul lamei interschimbabile 24 trebuie să fie paralel cu suprafața plăcii de bază frontale 1).

- Strângeți bolțurile de strângere **22** cu cheia fixă **15** până când fixează toate piesele în fanta tamburului **23** (consultați fig. 12).
- Repetați operațiunea de mai sus pentru cea de-a doua lamă interschimbabilă **24**.

Lame reascuțibile (consultați fig. 13-15)

[CT14019]

Lamele reascuțibile **32** pot fi reascuțite. Când tăișul lamei se tocește, lamele reascuțibile **32** trebuie demontate și reascuțite cu ajutorul unui dispozitiv special. După care trebuie aliniată și remontată pe tamburul **33**. Denumite în continuare "lame".

- Întoarceți unealta electrică și deșurubați șuruburile **22** folosind cheia inelară **18** (vezi fig. 13).
- Scoateți capacul **29** și cuțitul **32** asamblat cu placa de reglare **30**.
- Deșurubați șuruburile **31** și scoateți placa de reglare **30** de pe cuțit **32**.
- Curățați toate piesele cu ajutorul unei perii moi.
- Ascuțiți lamele **32** după cum este descris mai jos.
- Înainte de a monta un cuțit **32** nou (reascuțit), executați alinierea folosind șablonul **17**.
- Așezați cuțitul **32** pe șablonul de aliniere **17** (vezi fig. 14.2). **Atenție: șablonul 17 prezintă setări din fabrică și nu necesită reglaje suplimentare.**
- Aliniați muchia tăietoare a cuțitului interschimbabil **32** de-a lungul știftului șablonului **17**. Apăsăți partea verticală a plăcii de reglare **30** pe suprafața verticală a șablonului **17**, așa cum se arată în figura 14.2. Potrivii găurile din placa de reglare **30** cu găurile din cuțit **32**, deplasând placa de reglare **30** de-a lungul șablonului **17**. Strângeți șuruburile **31**. **Dacă lungimea cuțitului 32 nu permite alinierea din cauza reascuțirilor multiple, ambele cuțite 32 trebuie să fie înlocuite.**
- Așezați cuțitul **32** asamblat cu placa de reglare **30** pe tamburul **33**, așa cum se arată în figura 14.3.
- Așezați o riglă de metal pe suprafețele laterale ale plăcilor de bază **1** și **9** și aliniați partea laterală a cuțitului **32** (vezi fig. 15.1).
- Așezați capacul **29** și strângeți șuruburile **22** cu cheia inelară **18** (vezi fig. 15.2).
- Repetați operațiunile de mai sus pentru celălalt cuțit **32**.

Ascuțirea cuțitelor rindele electrice (vezi fig. 14.1)

[CT14019]



Ascuțiți întotdeauna ambele cuțite 32 odată și numai cu dispozitivul special 16, pentru a asigura unghiul de ascuțire corect.

- Demontați ambele cuțite **32** așa cum se arată mai sus.
- Slăbiți piulițele flutur **38** și poziționați ambele lame **32** în dispozitivul de ascuțire pentru lame **16** (consultați fig. 14.1). Părțile posterioare ale lamelor **32** trebuie să se sprijine de opritoare șablonului **35**.
- Strângeți piulițele flutur **38**. Capetele șuruburilor de prindere **34** și plăca **36** vor fixa în siguranță ambele cu-

țite **32**, apăsându-le pe șablon **35**, pentru a împiedica deplasarea acestora. Muchiile tăietoare ale cuțitelor **32** se vor găsi în același plan (vezi fig. 14.1).

- Ascuțiți ambele cuțite **32** cu piatra de polizor cu granulație mare și în mediu umed.
- Finișați ambele cuțite **32** cu piatra de polizor cu granulație fină și în mediu umed. Se recomandă și să lustruiți suprafața muchiilor tăietoare ale cuțitelor **32**, deoarece acest lucru va asigura obținerea de rezultate optime.
- Montați ambele lame **32** după cum este descris mai sus.

Înlocuirea curelei de acționare (vezi fig. 16)

- Deșurubați șuruburile **40** ale carcasei de protecție **7** și scoateți carcasa (vezi fig. 16).
- Scoateți cureaua de acționare **39** uzată.
- Curățați roțile de curea cu o perie.
- Așezați o nouă curea de acționare **39** pe roata de antrenare (de diametru mai mic) și apoi trageți-o pe tamburul rotativ cu roată antrenată (de diametru mai mare).
- Puneți la loc carcasa de protecție **7** și strângeți șuruburile **40**.

Curățarea unelei electrice

O condiție indispensabilă pentru exploatarea pe termen lung a unelei electrice este păstrarea acesteia curată. Curățați în mod regulat unealta electrică cu aer comprimat prin găurile de aerisire **10**.

Serviciul post-vânzare și serviciul de tip aplicație

Serviciul nostru post-vânzare răspunde la întrebările dumneavoastră legate de întreținerea și repararea produsului dumneavoastră, precum și a pieselor de schimb. Informații despre centrele de servicii, diagramele pieselor și informații despre piesele de schimb pot fi găsite, de asemenea, la adresa: www.crown-tools.com.

Transportarea uneltelor electrice

- În mod obligatoriu, ambalajul nu trebuie supus niciunui impact mecanic în timpul transportării.
- La descărcare / încărcare, nu este permisă utilizarea niciunui tip de tehnologie care funcționează pe principiul ambalajului de fixare.

Protecția mediului



Materiile prime trebuie reciclate în loc să fie evacuate ca deșuri.

Unealta, accesoriile și ambalajul trebuie sortate în vederea reciclării ecologice. Componentele din plastic sunt etichetate pentru reciclarea pe categorii. Aceste instrucțiuni sunt tipărite pe hârtie reciclabă, fabricată fără clor.

Producătorul își rezervă dreptul de a aduce modificări.

Română

Технически характеристики на електрическия инструмент

Машина за рендосване		СТ14019Х	СТ14019
Код електроинструмент	[220-230 V ~50/60 Hz]	420664	420657
Номинална мощност	[W]	710	710
Изходна мощност	[W]	330	330
Сила на тока при напрежение	110-127 V [A] 220-230 V [A]	6 3.3	6 3.3
Обороти на празния ход	[min ⁻¹]	16000	16000
Ширина на рендосване	[mm] [inches]	82 3-1/4"	82 3-1/4"
Дълбочина рендосване	[mm] [inches]	0-2,5 0"-3/32"	0-2,5 0"-3/32"
Дълбочина на дълбаене	[mm] [inches]	0-15 0"-19/32"	0-15 0"-19/32"
Тегло	[kg] [lb]	2,8 6.17	2,8 6.17
Клас на безопасност		□ / II	□ / II
Звуково налягане	[dB(A)]	88,63	88,63
Акустична мощност	[dB(A)]	99,63	99,63
Вибрация	[m/s ²]	2,7	2,7

Информация за шум



Винаги носете защитни слушалки, ако звуковото налягане надвишава 85 dB(A).

CE Декларация за съответствие

С пълна отговорност ние декларираме, че описаният в раздела "Технически характеристики на електрическия инструмент" съответства на всички валидни изисквания на директивите 2006/42/ЕС, включително на измененията им и покрива изискванията на стандартите: EN 60745-1, EN 60745-2-14.

Мениджър
Сертификация

Wu Cunzhen

Merit Link International AG
Stabio, Швейцария, 17.10.2017



ПРЕДУПРЕЖДЕНИЕ - За да намалите риска от нараняване, потребителят трябва да прочете наръчника с инструкции!

Основни правила за безопасност



ПРЕДУПРЕЖДЕНИЕ! Прочетете всички предупреждения за безопасност и инструкции. Неспазването на предупрежденията и инструкциите може да доведе до електрически удар, пожар и / или сериозно нараняване.

Запазете всички предупреждения и инструкции за бъдещи справки.

Терминът "електроинструмент" в предупрежденията се отнася до Вашия, свързан в електрическата мрежа (кабелен) електроинструмент или работещ с батерия (безжичен) електроинструмент.

Безопасност на работната зона

- **Поддържайте работната зона чиста и добре осветена.** Разхвърляни или тъмни зони предизвикват инциденти.
- **Не работете с електроинструменти в експлозивни атмосфери, като при наличието на възпламеними течности, газове и прах.** Електроинструментите създават искри, които може да подпалят прах или изпарения.
- **Дръжте децата и околните далеч при работа с електроинструменти.** Отвлечането на вниманието може да причини загуба на контрол.

Електрическа безопасност

- Щепселите на електроинструментите трябва да съответстват на контактите. Никога не модифицирайте по никакъв начин щепсел. Не използвайте каквито и да е адаптери със заземени (занулени) електроинструменти. Немодифицираните щепсели и съответстващи контакти ще намалят риска от електрически удар.
- Избягвайте контакт на тялото със заземени или занулени повърхности, като тръби, радиатори, фризьори и хладилници. Съществува повишен риск от електрически удар, ако тялото Ви бъде заземено или занулено.
- Не излагайте електроинструментите на въздействието на дъжд, влажна среда. Водата, влизаща в електроинструмента ще повиши риска от електрически удар.
- Не повреждайте кабела. Никога не използвайте кабела за носене, дърпане или изключване от мрежата на електроинструмент. Дръжте кабела далеч от топлина, масло, остри ръбове или подвижни части. Повреден или заплетен кабел повишават риска от електрически удар.
- При работа с електроинструменти на открито, използвайте удължителен кабел, подходящ за употреба на открито. Използването на подходящ кабел за външна употреба намалява риска от електрически удар.
- Ако работата с електроинструмент на влажно място не може да се избегне, използвайте устройство за диференциална токова защита (RCD) на захранването. Използването на RCD намалява риска от електрически удар. ЗАБЕЛЕЖКА! Терминът "устройство за диференциална токова защита (RCD)" може да бъде заменен с термина "верижан прекъсвач за неизправно заземяване (GFCI)" или "верижан прекъсвач за утечка на земя (ELCB)".
- Предупреждение! Никога не докосвайте изложени метални повърхности на предавателната кутия, екрана и пр., защото докосването на метални повърхности ще повлияе на електромагнитната вълна, като по този начин причини потенциално нараняване и инциденти.

Лична безопасност

- Бъдете внимателни, гледайте какво правите и като цяло бъдете предпазливи при работа с електроинструменти. Не използвайте електроинструмента, когато сте изморени или под въздействието на лекарства, алкохол или медикаменти. Момент на невнимание по време на работа с електроинструменти може да доведе до сериозни персонални наранявания.
- Използвайте лични предпазни средства. Винаги носете защита за очите. Предпазно оборудване като противопрахова маска, неплъзгащи се обувки, каска и защита за слуха, използвани при подходящите условия ще намалят риск от персонални наранявания.
- Предотвратете неволно стартиране. Уверете се, че превключвателя е в изключено положение, преди да свържете захранването и / или батерията, вдигнете или носите инструмента. Носенето на електроинструменти с пръст на превключвателя или включване на такива към мрежата, когато превключвателя е включен, води до инциденти.

- Отстранете всички ключове за настройка или гаечни ключове, преди да включите електроинструмента. Гаечен ключ или друг ключ, прикачен към въртящата се част на електроинструмента може да доведе до лично нараняване.
- Не се протягайте. Стъпете добре на краката и поддържайте баланс по всяко време. Това позволява по-добър контрол върху електроинструмента и при неочаквани ситуации.
- Обличайте се подходящо. Не носете разхлабени дрехи или бижута. Дръжте косата си, дрехите и ръкавиците далеч от подвижни части. Разхлабени дрехи, бижута или дълга коса могат да бъдат захванати от подвижни части.
- Ако са предоставени устройства за свързване към прахова екстракция и устройства за събиране на прах, уверете се, че те са свързани и използвани правилно. Използването на аспирация може да намали опасностите, свързани с прах.
- Не позволявайте честата употреба на електроинструменти да води до игнориране на принципите за безопасност. Небрежните действия може да причинят наранявания в рамките на секунда.
- Предупреждение! По време на работа електроинструментите може да произведат електромагнитно поле. Това поле може, при някои обстоятелства, да повлияе на активни и пасивни медицински импланти. За да намалите риска от сериозни или фатални наранявания, ние препоръчваме лицата с медицински импланти да се консултират с лекар и производителя на медицинския имплант, преди да работят с този електроинструмент.

Употреба и грижа за електрически инструмент

- Лицата със занижени психологически и ментални способности както и деца не могат да работят с електроинструмента, ако те не са под надзор на инструктирано за употребата на електроинструмента лице, отговорно за тяхната сигурност.
- Не насилвайте електроинструмента. Използвайте правилният електроинструмент за Вашите приложения. Правилният електроинструмент извършва работата по-добре и по-безопасно в диапазона, за който той е създаден.
- Не използвайте електроинструмент, ако превключвателя не го включва или изключва. Всички електроинструменти, които не могат да бъдат контролирани с превключвателя си са опасни и трябва да бъдат ремонтирани.
- Разскачете щепсела от контакта и / или батерията от електроинструмента, преди да правите каквито и да е регулирания, смяна на аксесоари или съхраняване на електроинструментите. Такива превантивни мерки за безопасност намаляват риска от инцидентно стартиране на електроинструмента.
- Съхранявайте електроинструменти в готовност, далеч от деца и не допускате лица, непознати с електроинструмента или тези инструкции да работят с електроинструмента. Електроинструментите са опасни, ако попаднат в ръцете на необучени потребители.
- Поддържайте електроинструментите. Проверете за неизравняване или биене на подвижни части, счупване на части или каквито и да е други условия, които може да повлияят върху работата на електроинструментите. Ако е повре-

ден, ремонтирайте електроинструмента преди работа с него. Много инциденти настъпват поради лоша поддръжка на електроинструментите.

- **Поддържайте режещите инструменти остри и чисти.** Правилно поддържаните режещи инструменти с остри режещи ръбове е по-малко вероятно да заядат и с контролират по-лесно.

- **Използвайте електроинструментите, аксесоарите и крайниците в съответствие с тези инструкции, предвид работните условия и извършваната работа.** Употребата на електроинструменти за операции, различни от тези за които са предназначени може да доведе до опасни ситуации.

- **Поддържайте ръкохватките и повърхностите за захващане сухи, чисти и без масло и смазка.** Хлъзгавите ръкохватки и повърхности за захващане не позволяват безопасната работа и контрола върху инструментите при неочаквани ситуации.

- **Имайте предвид, че когато работите с електроинструмент да държите допълнителната ръкохватка правилно, което е полезно при контролиране на електроинструмента.** Ето защо, правилното държане може да намали риска от инциденти и наранявания.

Сервиз

- **Сервизирайте своя електроинструмент в квалифициран сервиз или от такова лице, използвайте само идентични сменни части.** Това ще осигури поддържането на безопасността на електроинструмента.

- **Следвайте инструкциите за смазване и смяна на аксесоари.**

Специални предупреждения за безопасност

- **Изчакайте резаца да спре, преди да оставите инструмента.** Въртящият се резец може да захване повърхността, което да доведе до възможна загуба на контрол и сериозно нараняване.

ЗАБЕЛЕЖКА: Предупреждението по-горе се отнася само до циркуляри без предпазител с автоматично затваряне.

- **Дръжте електроинструмента само за изолираната ръкохватка, защото резецът може да влезе в контакт със захранващи кабел.** Срязването на проводник под напрежение може да доведе до протичане на електричество по металните части на електроинструмента и това да доведе до електрически удар.

- **Използвайте стяги или друг способ за фиксиране на и осигуряване на заготовката в стабилно положение.** Държането на заготовката на ръка или срещу тялото води до нестабилност и загуба на контрол.

Инструкции за безопасност

- **Аксесоари, които не са препоръчани и специално проектирани от производителя на инструмента не трябва да бъдат използвани;** повредени аксесоари не трябва да бъдат използвани; спецификацията на аксесоарите трябва да бъде в номиналния капацитет на инструмента.

- **Острието за циркуляр трябва да бъде инсталирано правилно и използвано съобразно инструкциите на производителя.** След монтаж, трябва да се обърне внимание на размера, който трябва да съвпада с притискащата планка, за да се осигури, че няма механично триене между острието и притискащата планка по време на работа. След монтаж, превключвателят трябва да бъде стартиран в безопасно положение, а инструмента трябва да работи за 30 секунди. В случай на сериозна вибрация или друг проблем, работата трябва да бъде спряна и да бъде осигурена поддръжка.

- **Обработваната заготовка трябва да бъде надеждно фиксирана или захваната към масата по дължина.**

- **Пръстите не трябва да бъдат върху бутона на превключвателя, за да се избегне неочаквано включване на инструмента.**

- **Електроинструментът трябва да бъде стартиран преди да бъде поставен върху повърхността на материала, който ще бъде обработван.** При планиране на работата, трябва да бъде проведена инспекция за това дали няма външни предмети в заготовката, например пирони и винтове. Всеки външен предмет трябва да бъде отстранен преди работа.

- **Когато електроинструментът се използва се уверете, че захранващите кабели са поставени зад рамата, далеч от работната глава.** Повредени захранващи кабели или инструмент не трябва да бъдат използвани. Ако захранващите кабели бъдат повредени по време на работа, не трябва да ги докосвате; вместо това трябва бързо да изключите щепсела и да смените захранващите кабели.

- **Електроинструментът трябва да бъде изключен преди да бъде оставен.** След изключване на захранването, електроинструментът може да бъде оставен само след като работната глава на инструмента е напълно статична. В това време, не трябва да докосвате острието на циркуляра с ръка. Подобно, острието ще бъде много горещо по време на работа; ето защо не трябва да го докосвате с ръце преди да се охладят.

- **Ако по време на работа се генерира прах, вреден за здравето, възпламеним или експлозивен, трябва да бъдат взети съответните предпазни мерки.** Например: прахът може да причини рак. По време на работа, трябва да използвате оборудване за отстраняване на праха и да носите противопрахова маска.

- **Работното място трябва да бъде поддържано чисто.** След смесване, материалите може да представляват риск.

- **Предвид това, че азбестата може да причини рак, материали, съдържащи азбест не трябва да бъдат обработвани.**

- **Електроинструментът трябва да бъде оставян само след като остриетата му са напълно неподвижни.** Остриетата, монтирани на електроинструмента може да са затпени, което прави труден контрола на електроинструмента.

- **Електроинструмент с повредени кабели не трябва да бъде използван.** В случай на повреда по захранващите кабели или ако те са напукани по време на работа, Вие не трябва да ги докосвате, а да изключите незабавно щепсела. Повредените захранващи кабели може да причинят електрически удар.

- **Електроинструментът трябва да бъде стартиран преди да докосне заготовката.** Ако острието





заседне в заготовката, електроинструментът ще отскочи.

- Електроинструментът не трябва да бъде използван от деца.
- Трябва да се използват само острие остриета.
- По време на работа, захранващите линии трябва да бъдат поставени зад електроинструмента.
- По време на работа, Вие трябва да хванете здраво електроинструмента и да стоите стабилно.
- По време на работа, основната планка трябва да бъде фиксирана към повърхността на материала.
- Когато планирате работа, острието не трябва да влиза в контакт с метал - пирон или винт.
- Когато електроинструментът работи, пръстите не трябва да бъдат поставяни на порта за изхвърляне на стружки.

Имайте предвид захранващото напрежение: в захранващата връзка, Вие трябва да потвърдите, дали захранващото напрежение е същото като това, маркирано на табелата на инструмента. Ако захранващото напрежение е по-високо, може да се стигне до инцидент с операторите, а в същото време инструментът ще бъде разрушен. Ето защо, ако захранващото напрежение не е потвърдено, никога не трябва да включвате инструмента произволно. От друга страна, ако захранващото напрежение е по-ниско, моторът ще бъде повреден.

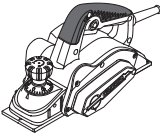
Символи, използвани в наръчника

Следните символи са използвани в наръчника за експлоатация, моля, запомнете значението им. Правилната интерпретация на символите ще ви позволи правилна и безопасна употреба на електроинструмента.

Символ	Значение
	Машина за рендосване Раздели, маркирани със сиво - мека ръкохватка (с изолационна повърхност).
	Стикер със сериен номер: СТ... - модел; XX - дата на производство; XXXXXXX - сериен номер.
	Прочетете всички регламенти и инструкции за безопасност.
	Носете предпазни очила.
	Носете защита за слуха.

Символ	Значение
	Носете противопрахова маска.
	Разкачете електроинструмента от електрическата мрежа преди инсталиране или регулиране.
	Посока на движение.
	Посока на въртене.
	Блокиран.
	Отключен.
	Внимание. Важно.
	Забранено.
	Двойна изолация / клас на безопасност.
	Знакът удостоверява, че продукта съответства на основните изисквания на директивите на ЕС и хармонизираните стандарти на ЕС.
	По време експлоатация, отстранете събрания прах.
	Внимание! Възможно нараняване от остри ръбове на режещия аксесоар.
	Не изхвърляйте електроинструмента в контейнер за домакински отпадъци.

Предназначение на електроинструмент

Машината за рендосване е предназначена за рендосване, отрязване на ръбове, дълбаене на дърво и дървен материал. Машината за рендосване е предназначена за използване единствено с дясна ръка. Съществува възможност за стационарно позициониране на инструмента, чрез използване на някои специални аксесоари.

Елементи на устройството на електроинструмента

- 1 Предна опорна плоча
- 2 V-образно скосяване
- 3 Скала за настройка дълбочина рендосване
- 4 Допълнителна ръчка с регулатор за регулиране дълбочината на рендосване
- 5 Превключвател включване / изключване
- 6 Бутон за отключване
- 7 Защитен капак
- 8 Аварийен ограничител
- 9 Задна опорна плоча
- 10 Вентилационни отвори
- 11 Дюзa
- 12 Страничен ограничител *
- 13 Вертикален ограничител *
- 14 Крилчат винт *
- 15 Гаечен ключ *
- 16 Устройство за заточване на ножове (монтаж) *
- 17 Приспособление за центровка ножове (монтаж) *
- 18 Затворен гаечен ключ *
- 19 Конзола *
- 20 Опорна планка *
- 21 Притягаща гайка *
- 22 Притискащ болт *
- 23 Барабан за сменяеми ножове
- 24 Сменяеми ножове *
- 25 Шестоугранен ключ *
- 26 Регулиращ болт
- 27 Притискаща планка
- 28 Регулируема планка за сменяем нож
- 29 Капак
- 30 Регулируема планка за нож с възможност за заточване
- 31 Винт
- 32 Ножове с възможност за заточване *
- 33 Барабан за ножове с възможност за заточване
- 34 Фиксиращ болт за устройство за заточване на ножове *
- 35 Шаблон *
- 36 Планка *
- 37 Шайба *
- 38 Гайка с крила *
- 39 Задвижващ ремък *
- 40 Притискащ винт

* Принадлежности

Изброените, а също така и изобразените принадлежности, частично не влизат в комплекта за доставка.

Монтиране и регулиране на компонентите на електроинструмента

Преди изпълнение на всички процедури, задължително изключете уреда от контакта.



Не завивайте прекалено много крепежни елементи, за да избегнете повреждане на резбата.



Монтаж / демонтаж / настройка на някои елементи е същата за всички модели електроинструменти, в такъв случай, специфичните модели не са посочени на илюстрацията.

Монтаж / демонтаж на страничния ограничител (виж. фиг. 1)

- Сглобете страничният ограничител **12**, както е показано на фиг. 1.
- Монтирайте страничният ограничител **12**, използвайки крилчатия болт **14** (виж фиг. 1).
- Операциите за разглобяване извършете в обратен ред.

Настройване на ширината на дълбаене (виж. фиг. 2)

- Разхлабете затягащата гайка **21** на страничния ограничител **12** и задайте нужната ширина за изрязване на канал като преместите опорната планка **20** (вижте фиг. 2).
- Затегнете притягащата гайка **21**.

Монтаж / демонтаж на вертикалния ограничител (виж. фиг. 3)

- Монтирайте вертикалният ограничител **13**, използвайки крилчатия болт **14** (виж фиг. 3).
- Когато разглобявате вертикалният ограничител **13**, развийте крилчатия болт **14**.

Настройване на дълбочината на дълбаене (виж. фиг. 3)

- Разхлабете крилчатият болт **14** на вертикалният ограничител **13** и задайте нужната дълбочина за изрязване на канал (вижте фиг. 3).
- Затегнете крилчатият болт **14**.

Първоначална работа на електроинструмент

Винаги използвайте захранване с правилно напрежение: напрежението на електро-захранването трябва да съпада с посочената информация на идентификационната табела на електроинструмента.

Включване / изключване на електроинструмент

Включване:

За да включите електрическия инструмент, натиснете бутона за блокиране **6** и задържайки го в тази позиция, натиснете бутона за включване / изключване **5**.

Изключване:

За да изключите електрическия инструмент, отпуснете бутона за включване / изключване **5**.

Всмукване на прах по време на работата



Всмукването на прах позволява редуцирането на концентрацията на прах във въздуха и натрупването му върху работното място.

При работа с електрическия инструмент, винаги използвайте прахосмукачка за всмукване на праха от обработваните материали.

Функции на дизайна на електроинструмента

Допълнителна ръчка с регулатор за регулиране дълбочината на рендосване (виж. фиг. 4)

Настройте желаната дълбочина на рендосване, като завъртите допълнителната ръчка **3** надясно или наляво, съгласно маркировките върху скалата **4**. Маркирането на скалата **4** е така направено, че завъртайки ръчката **3** с една маркировка ще промени дълбочината на рендосване с 0.5 мм (виж. фиг.4). Например, 0.5 е било зададено, чрез завъртане на ръчката ние настройваме стойност 10 - това означава, че дълбочината на рендосване ще се измени от 0.5 мм на 1 мм.

Аварийен ограничител (виж. фиг. 5)

Подпружинен аварийен ограничител **8** позволява поставяне на електрическия инструмент настрана на дясно, след приключване на работата, без опасност от повреждане на обработвана повърхност на ножовете на електрическия инструмент. Когато електрическият инструмент се повдигне над обработаната повърхност, аварийното ограничение задействано чрез пружината **8** се връща в началната си позиция и по време на преместването на задната опорна плоча **9** не влиза в контакт с обработаната повърхност (електрическият инструмент е осигурен чрез аварийен ограничител **8**), това осигурява свободно въртене на барабана не контактуващ с ножовете с обработаната повърхност (виж. фиг. 5). По време на рендосване аварийният ограничител **8** се премества назад и осигурява свободна операция.

Препоръки при работа с електроинструмент

Рендосване

- Уверете се, че обработваният детайл е надеждно закрепен.
- Поставете предната опорна плоча **1** върху обработаната повърхност, така че ножовете да не влизат в контакт с обработаната повърхност.
- Включете електрическия инструмент и оставете барабана да достигне максималната скорост.
- След това евентуално преместете електрическия инструмент напред. Управление скоростта на подаване - изпълнението на операцията ще отнеме известно време. Твърде високата скорост няма да ускори процеса, но ще доведе до прекомерно натоварване на електрическия инструмент и ще влоши качеството на обработаната повърхност.
- При стартиране процеса на рендосване, натиснете по-силно предната част на електрическия инструмент, а в края на работата - задната част, което позволява избягването на неравномерно отделяне на стружки в началото и в края на рендосването.
- Рендосването би било по-лесно, ако наклоните обработеното изделие така, че да може да се рендосва в посока надолу.
- Не изключвайте електрическия инструмент по време на работа, първо вие трябва да елиминирате контакта на ножовете с обработвания детайл, например, вдигнете електрическия инструмент над обработаната повърхност.

Препоръки за подобряване качеството на обработваната повърхност

Качеството на обработаната повърхност зависи от дълбочината на рендосване, скоростта на подаване, посоката на рендосване и състоянието на ножовете.

• **Дълбочина рендосване** - при малка дълбочина на рендосване, резултатната повърхност би била по-гладка, но ще изисква повече ходове за отстраняване на слоя с необходимата дебелина.

• **При предварителна обработка** - настройте по-голяма стойност на дълбочината на рендосване, тъй като това ще редуцира времето на работа.

• **При окончателна обработка** - настройте по-малка стойност на дълбочина на рендосване, тъй като това ще осигури по-гладка повърхност.

• **Скорост на подаване** - при малка дълбочина на рендосване, резултатната повърхност би била по-гладка.

• **Посока на рендосване (по протежение на / срещу влакната)** - в случай на рендосване по протежение на дървените влакна, повърхността би била по-гладка.

• **Състояние на ножовете** - в случай на рендосване с тъпи ножове или с назъбени ножове, обработваната дървена повърхност може да има дефекти (задиране, надлъжни ленти и др.). Специално внимание да се обърне на контрола на състоянието на ножовете, понеже това ще гарантира по-безопасна работа и по-високи резултати от работата.

Издълбаване (виж. фиг. 6)

- Настройте желаната ширина на вдълбаване, като използвате страничния ограничител **12** (виж. фиг. 6).
- Настройте желаната ширина на вдълбаване, като използвате страничния ограничител **13** (виж. фиг. 6).
- Изпълнете рендосване, притискайки страничния ограничител **12** към страничната повърхност на обработвания детайл. Повтаряйте операцията, докато се достигнат исканите резултати.

Косо срязване на ръбовете (виж. фиг. 7)

✓-жлеб **2** позволява косо срязване при ръбовете на обработваните детайли.

Наклонете електрическия инструмент на 45° (виж. фиг. 7) и изпълнете рендосване. По време на работа да се обърне специално внимание на ъгъла на наклона на електрическия инструмент и на равномерното подаване.

Техническо обслужване / профилактика на електроинструмент

Преди изпълнение на всички процедури, задължително изключете уреда от контакта.



Не завивайте прекалено много крепежни елементи, за да избегнете повреждане на резбата.



Необходимо е затъпените ножове да се наточат или сменят в подходящ срок. С цел предотвратяване на разбалансирани и вибрации, винаги сменяйте (наточвайте) едновременно и двата ножа. Използвайте ножове от един и същ тип.

Никога не работете с машината за рендосване при монтиран само един нож.



Внимавайте когато сменяте / наточвате ножовете на машината за рендосване, за да не допуснете нараняване от ръбовете на ножовете. След смяна на ножовете винаги завъртайте барабана, за да се уверите, че той се движи свободно. Винаги проверявайте затягането на болтове 22.

Взаимозаменяеми ножове (виж. фиг. 8-12)

[СТ14019X]

Ножовете 24 са заточени от двете страни, а техния дизайн не предлага възможност за заточване. В случай, че ножът 24 се затъпи, той трябва да бъде завъртян, ако и двата режещи ръба 24 бъдат затъпени, те трябва да бъдат сменени. От тук нататък като "сменяем нож".

- Регулирайте дълбочината на рендосване на "0".
- Обърнете електроинструмента и разхлабете фиксиращите болтове 22 като използвате ключ 15 (виж. фиг. 8).
- С помощта на ключа 15, преместете сменяемият нож 24 настрани и го извадете, както е показано на фиг. 9.
- Подменете сменяемият нож 24 или го обърнете (ако втория режещ ръб на ножа е достатъчно остър), както е показано на фиг. 10.1.
- Монтирайте сменяемият нож 24 на мястото му, както е показано на фиг. 10.1.
- Поставете метална измервателна линия на страничните повърхности на опорните планки 1 и 9 и изравнете страните на сменяемият нож 24 (виж. фиг. 10.2).
- Поставете метална измервателна линия на горните повърхности на опорните планки 1 и 9 и изравнете така, че сменяемият нож 24 да докосва линията в най-горната точка като завъртите болтовете за регулиране 26 с шестостенен ключ 25 (виж. фиг. 11), но барабънът 23 трябва да може да се върти. Уверете се, че сменяемият нож 24 е регулиран по подобен начин по цялата си дължина (режещият ръб на сменяемия нож 24 трябва да бъде успореден на повърхността на предната опорна планка 1).
- Затегнете фиксиращите болтове 22 с ключ 15, докато блокират в слота на барабана 23 (виж. фиг. 12).
- Повторете горните операции за втория сменяем нож 24.

Ножове с възможност за заточване (виж. фиг. 13-15)

[СТ14019]

Ножовете с възможност за заточване 32 могат да бъдат заточвани. Когато ръбовете на нож се затъпят, ножовете с възможност за заточване 32 трябва да бъдат демонтирани, заточени посредством специално устройство. След това те трябва да бъдат изравнени и монтирани обратно на барабана 33. Наричани от тук нататък "ножове".

- Обърнете електрическия инструмент и развийте болтове 22 като използвате затворен гаечен ключ 18 (виж. фиг. 13).

- Свалете капак 29 и нож 32 монтиран с регулираща планка 30.
- Развийте винтове 31 и демонтирайте регулираща планка 30 от нож 32.
- Почистете всички части с помощта на мека четка.
- Заточете ножовете 32 както е описано по-долу.
- Преди монтажа на нов (подлежащ на повторно наточване) нож 32 направете центровка, използвайки шаблон 17.
- Поставете нож 32 върху центровач шаблон 17 (виж. фиг. 14.2). **Внимание: шаблон 17 има фабрична настройка и не изисква никаква допълнителна настройка.**
- Центровайте режещия ръб на взаимозаменяем нож 32 по протежение на издатъка на шаблона 17. Притиснете вертикалната част на регулиращата планка 30 към вертикалната повърхност на шаблон 17 както е показано на фигура 14.2. Съчетайте отворите на регулираща планка 30 с отворите в нож 32 чрез преместване на регулираща планка 30 по протежение на шаблон 17. Затегнете винтове 31. **Ако дължината на нож 32 не е достатъчна за центроване, поради многократно пренаточване, двата ножа 32 трябва да се сменят.**
- Поставете нож 32 монтиран с регулираща планка 30 върху барабан 33 както е показано на фигура 14.3.
- Поставете метална линейка към страничните повърхности на опорни плочи 1 и 9 и центровайте страничната част на нож 32 (виж. фиг. 15.1).
- Поставете капак 29 и затегнете болтове 22 като използвате затворен гаечен ключ 18 (виж. фиг. 15.2).
- Повторете горните операции за втория нож 32.

Наточване на ножовете на машината за рендосване (виж. фиг. 14.1)

[СТ14019]



Винаги наточвайте едновременно двата ножа 32 като използвате единствено специалното устройство 16, тъй като ще осигури правилен ъгъл на наточване.

- Демонтирайте двата ножа 32 както е описано горе.
- Разхлабете крилчатите гайки 38 и поставете двата ножа 32 в устройството за заточване на ножове 16 (виж. фиг. 14.1). Задните части на ножовете 32 трябва да опират в ограничителите на шаблон 35.
- Затегнете гайките с крилца 38. Главите на притискащи болтове 34 и планка 36 да фиксират сигурно ножове 32 притискайки ги към шаблон 35 за да не могат да се преместват. Режещите ръбове на ножове 32 да са разположени в една и съща равнина (виж. фиг. 14.1).
- Наточете двата ножа 32 на мокър твърд шлифовъчен камък.
- Окончателна обработка на двата ножа 32 на мокър финозърнест шлифовъчен камък Препоръчва се също така да се изгледат повърхностите на режещите ръбове на ножове 32 тъй като това ще осигури най-добри резултати.
- Монтирайте двата ножа 32, както е описано по-горе.

Смяна на задвижващия ремък (виж. фиг. 16)

- Развийте винтове **40** на защитен корпус **7** и го демонтирайте (виж. фиг. 16).
- Демонтирайте износения задвижващ ремък **39**.
- Почистете ремъчните дискове с четка.
- Поставете нов задвижващ ремък **39** върху задвижващия диск (по-малък диаметър) и върху въртящия барабан (по-голям диаметър).
- Поставете обратно защитен корпус **7** и затегнете винтове **40**.

Почистване на електроинструмента

Необходимо условие за дълготрайното използване на електроинструмента е той да бъде поддържан чист. Редовно обдухвайте електроинструмента с въздух под налягане през въздушните отвори **10**.

Следпродажбено обслужване и приложно обслужване

Нашето следпродажбено обслужване отговаря на въпросите ви относно поддръжката и ремонта на нашите продукти, както и за резервни части. Информацията относно сервизните центрове, диаграми

на части и информация за резервни части могат да бъдат намерени на адрес: www.crown-tools.com.

Транспортиране на електроинструментите

- Категорично не изпускайте и не допускате каквито и да е механични удари по опаковката по време на транспорт.
- При разтоварване / товарене не е позволено да се използва технология от какъвто и да е вид, която работи на принципа на заципване на опаковките.

Защита на околната среда



Рециклирайте суровините, вместо да ги изхвърляте!

Електроинструментът, допълнителните принадлежности и опаковката трябва да се сортират за рециклиране по екологичен начин. Пластмасовите компоненти са обозначени по категории за рециклиране. Настоящото ръководство за експлоатация е напечатано на рециклирана хартия без хлор.

Възможно е извършването на промени.

Български

Προδιαγραφές ηλεκτρικού εργαλείου

Ηλεκτρική πλάνη		CT14019X	CT14019
Κωδικός ηλεκτρικού εργαλείου	[220-230 V ~50/60 Hz]	420664	420657
Ονομαστική ισχύς	[W]	710	710
Αποδιδόμενη ισχύς	[W]	330	330
Ένταση ρεύματος και τάση	110-127 V [A] 220-230 V [A]	6 3.3	6 3.3
Ταχύτητα περιστροφής χωρίς φορτίο	[min ⁻¹]	16000	16000
Πλάτος πλανίσματος	[mm] [ίντσες]	82 3-1/4"	82 3-1/4"
Βάθος πλανίσματος	[mm] [ίντσες]	0-2,5 0"-3/32"	0-2,5 0"-3/32"
Βάθος εγκοπής	[mm] [ίντσες]	0-15 0"-19/32"	0-15 0"-19/32"
Βάρος	[kg] [lb]	2,8 6.17	2,8 6.17
Κλάση ασφαλείας		□ / II	□ / II
Ηχητική πίεση	[dB(A)]	88,63	88,63
Ακουστική ισχύς	[dB(A)]	99,63	99,63
Σταθμισμένη δόνηση	[m/s ²]	2,7	2,7

Πληροφορίες για θόρυβο



Να φοράτε ωτασπίδες για την προστασία των οργάνων ακοής σε συνθήκες με επίπεδο τής ηχητικής στάθμης άνω των 85 dB(A).

CE Η αντιστοιχία στα απαραίτητα πρότυπα

Δηλώνουμε με αποκλειστική μας ευθύνη, ότι το προϊόν που περιγράφεται στα "Προδιαγραφές ηλεκτρικού εργαλείου" αντιστοιχεί σε όλες τις σχετικές διατάξεις των οδηγιών 2006/42/EC συμπεριλαμβανομένων των αλλαγών τους και ταυτίζεται με τα ακόλουθα πρότυπα: EN 60745-1, EN 60745-2-14.

Διαχειριστής
πιστοποίησης

Wu Cunzhen

Merit Link International AG
Stabio, Ελβετία, 17.10.2017



ΠΡΟΣΟΧΗ - Για τη μείωση του κινδύνου τραυματισμού, ο χρήστης πρέπει να διαβάσει το εγχειρίδιο οδηγιών!

Κανόνες γενικής ασφάλειας



ΠΡΟΕΙΔΟΠΟΙΗΣΗ! Διαβάστε όλες τις προειδοποιήσεις ασφαλείας και όλες τις οδηγίες. Η μη τήρηση των προειδοποιήσεων και οδηγιών μπορεί να προκαλέσει ηλεκτροπληξία, πυρκαγιά ή / και σοβαρή βλάβη.

Αποθηκεύστε όλες τις προειδοποιήσεις και τις οδηγίες για μελλοντική αναφορά.

Ο όρος "ηλεκτρικό εργαλείο" στις προειδοποιήσεις αναφέρεται στο δικό σας ηλεκτρικό εργαλείο (με καλώδιο) που λειτουργεί στο δίκτυο ισχύος ή το ηλεκτρικό εργαλείο που λειτουργεί με μπαταρία (χωρίς καλώδιο).

Ασφάλεια χώρου εργασίας

- Διατηρείτε το χώρο εργασίας καθαρό και καλά φωτισμένο. Σε ακατάστατες ή σκοτεινές περιοχές μπορεί να προκληθούν ατυχήματα.
- Μην χρησιμοποιείτε ηλεκτρικά εργαλεία σε εκρηκτικές ατμόσφαιρες, όπως είναι η παρουσία εύφλεκτων υγρών, αερίων ή σκόνης. Τα ηλεκτρικά εργαλεία δημιουργούν σπινθήρες που μπορεί να προκαλέσουν ανάφλεξη της σκόνης ή αναθυμιάσεις.

• **Κρατήστε τα παιδιά και τους παρευρισκόμενους μακριά, όταν χρησιμοποιείτε ένα ηλεκτρικό εργαλείο.** Τυχόν απόσπαση. Τα μη τροποποιημένα φως και οι κατάλληλες πρίζες μειώνουν τον κίνδυνο ηλεκτροπληξίας.

Ηλεκτρική ασφάλεια

- **Τα φως του ηλεκτρικού εργαλείου πρέπει να ταιριάζουν στην πρίζα. Μην τροποποιείτε ποτέ το φως με οποιονδήποτε τρόπο. Μην χρησιμοποιείτε τυχόν προσαρμογέα φως με ηλεκτρικά εργαλεία που έχουν γείωση.** Τα μη τροποποιημένα φως και οι κατάλληλες πρίζες μειώνουν τον κίνδυνο ηλεκτροπληξίας.
- **Αποφεύγετε την επαφή του σώματος με γειωμένες επιφάνειες, όπως σωλήνες, καλοριφέρ, κουζίνες και ψυγεία.** Υπάρχει αυξημένος κίνδυνος ηλεκτροπληξίας εάν το σώμα σας είναι γειωμένο.
- **Μην εκθέτετε τα ηλεκτρικά εργαλεία στη βροχή ή σε υγρές συνθήκες.** Το νερό που εισέρχεται σε ένα ηλεκτρικό εργαλείο αυξάνει τον κίνδυνο ηλεκτροπληξίας.
- **Μην κακομεταχειρίζεστε το καλώδιο. Ποτέ μην χρησιμοποιείτε το καλώδιο για τη μεταφορά, για να τραβάτε ή να αποσυνδέετε το ηλεκτρικό εργαλείο.** Κρατήστε το καλώδιο μακριά από θερμότητα, λάδι, αιχμηρές άκρες ή κινούμενα μέρη. Κατεστραμμένα ή μπερδεμένα καλώδια αυξάνουν τον κίνδυνο ηλεκτροπληξίας.
- **Όταν χρησιμοποιείτε ένα ηλεκτρικό εργαλείο σε εξωτερικούς χώρους, χρησιμοποιήστε ένα καλώδιο επέκτασης κατάλληλο για εξωτερική χρήση.** Η χρήση ενός καλωδίου κατάλληλου για εξωτερική χρήση μειώνει τον κίνδυνο ηλεκτροπληξίας.
- **Εάν η χρήση του ηλεκτρικού εργαλείου σε μία υγρή τοποθεσία είναι αναπόφευκτη, χρησιμοποιήστε μια διάταξη προστασίας ρεύματος διαρροής (RCD).** Η χρήση ενός RCD μειώνει τον κίνδυνο ηλεκτροπληξίας. ΣΗΜΕΙΩΣΗ! Ο όρος "διάταξη προστασίας ρεύματος διαρροής (RCD)" μπορεί να αντικατασταθεί από τον όρο "διακόπτη κυκλώματος βλάβης γείωσης" (GFCI) ή "αυτόματο διακόπτη διαφορικής προστασίας (ELCB)".
- **Προειδοποίηση!** Ποτέ μην αγγίζετε τις εκτεθειμένες μεταλλικές επιφάνειες επί του κιβωτίου ταχυτήτων, ασπίδας, και ούτω καθεξής, διότι αγγίζοντας μεταλλικές επιφάνειες θα προκαλούσατε παρεμβολή με το ηλεκτρομαγνητικό κύμα, προκαλώντας έτσι πιθανή ή ζημία ή ατυχήματα.

Ατομική προστασία

- **Να είστε σε ετοιμότητα, να βλέπετε αυτό που κάνετε και να χρησιμοποιείτε την κοινή λογική όταν χρησιμοποιείτε ένα ηλεκτρικό εργαλείο. Μην χρησιμοποιείτε ηλεκτρικά εργαλεία όταν είστε κουρασμένοι ή υπό την επήρεια ναρκωτικών, αλκοόλ ή φαρμάκων.** Μια στιγμή απροσεξίας κατά τη λειτουργία ηλεκτρικών εργαλείων μπορεί να προκαλέσει σοβαρό τραυματισμό.
- **Χρησιμοποιείτε μέσα ατομικής προστασίας. Να φοράτε πάντα προστατευτική γυαλιά.** Προστατευτικός εξοπλισμός, όπως μάσκα για τη σκόνη, αντιοιδησιακά υποδήματα ασφαλείας, κράνος, ή προστασίας της ακοής που χρησιμοποιούνται στις αντίστοιχες συνθήκες μειώνουν τις σωματικές βλάβες.
- **Αποτρέψτε την ακούσια εκκίνηση. Βεβαιωθείτε ότι ο διακόπτης βρίσκεται στη θέση off πριν από τη σύνδεση με την πηγή τροφοδοσίας και / ή της μπαταρίας, όταν σηκώνετε ή μεταφέρετε το εργα-**

λείο. Η μεταφορά ηλεκτρικών εργαλείων με το δάκτυλό σας στο διακόπτη ή η ενεργοποίηση ηλεκτρικών εργαλείων με ενεργοποιημένο τον διακόπτη είναι πιθανό να προκαλέσει ατυχήματα.

- **Αφαιρέστε τυχόν κουμπιά ρύθμισης ή κλειδιά πριν θέσετε το εργαλείο σε λειτουργία.** Ένα κλειδί ή ένα κουμπί που συνδέεται με ένα περιστρεφόμενο μέρος του ηλεκτρικού εργαλείου μπορεί να οδηγήσει σε τραυματισμό.
- **Μην τεντώνετε. Κρατήστε το κατάλληλο πάτημα και ισορροπία ανά πάσα στιγμή.** Αυτό επιτρέπει τον καλύτερο έλεγχο του ηλεκτρικού εργαλείου σε απρόσμενες καταστάσεις.
- **Ντυθείτε κατάλληλα. Μην φοράτε φαρδιά ρούχα ή κοσμήματα. Κρατήστε τα μαλλιά σας, τα ρούχα και τα γάντια μακριά από τα κινούμενα μέρη.** Τα φαρδιά ρούχα, κοσμήματα ή μακριά μαλλιά μπορεί να πιαστούν στα κινούμενα μέρη.
- **Αν παρέχονται εξαρτήματα για την σύνδεση σε εγκαταστάσεις για την απομάκρυνση και τη συλλογή σκόνης, βεβαιωθείτε ότι είναι συνδεδεμένα και χρησιμοποιούνται σωστά.** Η χρήση της συλλογής σκόνης μπορεί να μειώσει τους κινδύνους που σχετίζονται με τη σκόνη.
- **Μην αφήνετε την οικειότητα που έχει αποκτηθεί από τη συχνή χρήση των εργαλείων σας να σας κάνει αυτάρεσκους και να αγνοήσετε τις αρχές ασφαλείας εργαλείου.** Μια απρόσεκτη ενέργεια μπορεί να προκαλέσει σοβαρό τραυματισμό μέσα σε ένα κλάσμα του δευτερολέπτου.
- **Προειδοποίηση!** Τα ηλεκτρικά εργαλεία μπορεί να παράγουν ένα ηλεκτρομαγνητικό πεδίο κατά τη διάρκεια της λειτουργίας. Αυτό το πεδίο μπορεί υπό ορισμένες συνθήκες να παρεμβαίνει σε ενεργητικά ή παθητικά ιατρικά εμφυτεύματα. Για να μειώσετε τον κίνδυνο σοβαρού ή θανάσιμου τραυματισμού, συνιστούμε στα άτομα με ιατρικά εμφυτεύματα να συμβουλευτούν το γιατρό τους και το κατασκευαστή των ιατρικών εμφυτευμάτων πριν από τη λειτουργία αυτού του ηλεκτρικού εργαλείου.

Χρήση ηλεκτρικών εργαλείων και φροντίδα

- Τα άτομα με μειωμένες ψυχοσωματικές ή ψυχικές ικανότητες, καθώς και τα παιδιά δεν μπορούν να χρησιμοποιούν το ηλεκτρικό εργαλείο, αν δεν εποπτεύονται ή αν δεν καθοδηγούνται σχετικά με τη χρήση του εργαλείου από άτομο υπεύθυνο για την ασφάλειά τους.
- **Μην πιέζετε το ηλεκτρικό εργαλείο. Χρησιμοποιήστε το σωστό εργαλείο για την εφαρμογή σας.** Το κατάλληλο ηλεκτρικό εργαλείο θα κάνει τη δουλειά καλύτερα και ασφαλέστερα στο ρυθμό για τον οποίο σχεδιάστηκε.
- **Μη χρησιμοποιείτε το εργαλείο αν ο διακόπτης δεν ενεργοποιείται και απενεργοποιείται.** Κάθε ηλεκτρικό εργαλείο που δεν μπορεί να ελεγχθεί με το διακόπτη είναι επικίνδυνο και πρέπει να επισκευαστεί.
- **Αποσυνδέστε το φως από την πρίζα και / ή την μπαταρία από το ηλεκτρικό εργαλείο πριν κάνετε οποιοσδήποτε ρυθμίσεις, αλλάξτε εξαρτήματα ή αποθηκεύσετε το ηλεκτρικό εργαλείο.** Αυτά τα προληπτικά μέτρα ασφαλείας μειώνουν τον κίνδυνο να ξεκινήσει το ηλεκτρικό εργαλείο κατά λάθος.
- **Αποθηκεύστε τα εργαλεία μακριά από τα παιδιά και μην αφήνετε τα άτομα που δεν είναι εξοικειωμένα με το ηλεκτρικό εργαλείο ή με αυτές τις οδηγίες να χρησιμοποιούν το ηλεκτρικό εργαλείο.** Τα ηλεκτρικά εργαλεία είναι επικίνδυνα στα χέρια μη εκπαιδευμένων χρηστών.

- Διατηρήστε τα ηλεκτρικά εργαλεία. Ελέγξτε την ευθυγράμμισή τους ή το μπλοκάρισμα των κινούμενων μερών, τη θραύση των εξαρτημάτων και οποιαδήποτε άλλη κατάσταση που μπορεί να επηρεάσει τη λειτουργία του ηλεκτρικού εργαλείου. Σε περίπτωση βλάβης, το ηλεκτρικό εργαλείο πρέπει να επισκευαστεί πριν από τη χρήση. Πολλά ατυχήματα προκαλούνται από κακή συντήρηση των ηλεκτρικών εργαλείων.
- Διατηρείτε τα εργαλεία κοπής αιχμηρά και καθαρά. Τα σωστά διατηρημένα εργαλεία κοπής με κοφτερές ακμές κοπής είναι λιγότερο πιθανό να μπλοκάρουν και να είναι πιο εύκολο να ελεγχθούν.
- Χρησιμοποιήστε το ηλεκτρικό εργαλείο, τα εξαρτήματα και τα κομμάτια του εργαλείου κτλ σύμφωνα με αυτές τις οδηγίες, λαμβάνοντας υπόψη τις συνθήκες εργασίας και τις εργασίες που πρέπει να εκτελεστούν. Η χρήση του ηλεκτρικού εργαλείου για εργασίες διαφορετικές από εκείνες που προορίζονται μπορεί να οδηγήσει σε μια επικίνδυνη κατάσταση.
- Κρατήστε τις λαβές και τις επιφάνειες λαβής στεγνές, καθαρές και απαλλαγμένες από λάδια και γράσα. Οι γλιστερές λαβές και επιφάνειες λαβής δεν επιτρέπουν τον ασφαλή χειρισμό και έλεγχο του εργαλείου σε απρόσμενες καταστάσεις.
- Σημειώστε ότι όταν λειτουργεί ένα ηλεκτρικό εργαλείο, παρακαλούμε κρατήστε τη βοηθητική λαβή σωστά, η οποία είναι χρήσιμη για τον έλεγχο του ηλεκτρικού εργαλείου. Ως εκ τούτου, ο σωστός χειρισμός μπορεί να μειώσει τον κίνδυνο ατυχημάτων ή τραυματισμών.

Συντήρηση

- Να προτιμάτε για τη συντήρηση του ηλεκτρικού εργαλείου από κατάλληλα εκπαιδευμένα άτομα και να χρησιμοποιείτε μόνο γνήσια ανταλλακτικά. Αυτό θα εξασφαλίσει την ασφάλεια του ηλεκτρικού εργαλείου.
- Ακολουθήστε τις οδηγίες για τη λίπανση και αλλαγή εξαρτημάτων.

Ειδικές προειδοποιήσεις ασφάλειας

- Περιμένετε να σταματήσει ο κοπτήρας πριν ρυθμίσετε το εργαλείο προς τα κάτω. Ένας εκτεθειμένος περιστρεφόμενος κοπτής μπορεί να εμπλακεί στην επιφάνεια, με αποτέλεσμα πιθανή απώλεια ελέγχου και σοβαρό τραυματισμό.
- **ΣΗΜΕΙΩΣΗ:** Η παραπάνω προειδοποίηση ισχύει μόνο για πλάτες χωρίς αυτόματο προστατευτικό κλεισίματος.
- Κρατήστε το ηλεκτρικό εργαλείο μόνο από μωνωμένες επιφάνειες κρατήματος, επειδή ο κοπτήρας μπορεί να έρθει σε επαφή με το δικό του καλώδιο. Το κόψιμο ενός ηλεκτροφόρου καλωδίου μπορεί να κάνει ηλεκτροφόρα τα εκτεθειμένα μεταλλικά μέρη του ηλεκτρικού εργαλείου και να προκαλέσει ηλεκτροπληξία στον χειριστή.
- Χρησιμοποιήστε σφιγκτήρες ή άλλο πρακτικό τρόπο για να στερεώσετε και να στηρίξετε το τεμάχιο εργασίας σε μια σταθερή πλατφόρμα. Κρατώντας το αντικείμενο εργασίας με το χέρι ή με το σώμα, αυτό παραμένει ασταθές και μπορεί να οδηγήσει σε απώλεια ελέγχου.

Κατευθυντήριες γραμμές για την ασφάλεια κατά τη λειτουργία του ηλεκτρικού εργαλείου

- Δεν πρέπει να χρησιμοποιούνται εξαρτήματα που δεν συνιστώνται και δεν είναι ειδικά σχεδια-

σμένα από τον κατασκευαστή εργαλείων, όπως επίσης τα εξαρτήματα που έχουν υποστεί βλάβη. Η προδιαγραφη του εξαρτήματος πρέπει να είναι εντός της ονομαστικής περιοχής ισχύος του εργαλείου.

- Η λεπίδα για την πλάνη πρέπει να είναι σωστά τοποθετημένη και να χρησιμοποιείται σύμφωνα με τις οδηγίες του κατασκευαστή. Πρέπει να δίνεται προσοχή στο μέγεθος που ταιριάζει με την πλάκα πρέσας, ώστε να εξασφαλίζεται ότι δεν υπάρχει μηχανική τριβή μεταξύ του πτερυγίου για το επίπεδο και της πλάκας πρέσας κατά τη λειτουργία μετά την εγκατάσταση. Μετά την εγκατάσταση, ο διακόπτης πρέπει να ξεκινήσει σε ασφαλή θέση και το εργαλείο να λειτουργήσει για 30 δευτερόλεπτα. Σε περίπτωση σοβαρών κραδασμών ή άλλων προβλημάτων, η λειτουργία πρέπει να διακοπεί και να γίνεται ρύθμιση για συντήρηση.
- Το κατεργαζόμενο τεμάχιο πρέπει να στερεώνεται με ασφάλεια και να σφίγγεται με σφιγκτήρα ή το σφιγκτήρα πάνγκου στο μέγιστο βαθμό.
- Τα δάχτυλα δεν πρέπει να τοποθετούνται στο κουμπί διακοπή για να αποφευχθεί η ενεργοποίηση του εργαλείου συνειδητά όταν το εργαλείο κινείται.
- Το ηλεκτρικό εργαλείο πρέπει να εκκινείται πριν τοποθετηθεί στην επιφάνεια του υλικού για επεξεργασία. Κατά τον προγραμματισμό της λειτουργίας, πραγματοποιείται έλεγχος για να διαπιστωθεί εάν στο εξάρτημα εργασίας υπάρχει κρυμμένο ξένο υλικό, για παράδειγμα, καρφία και βίδες. Κάθε ξένο υλικό που ενδεχομένως υπάρχει πρέπει να αφαιρεθεί πριν από τη λειτουργία.
- Όταν χρησιμοποιείται το ηλεκτρικό εργαλείο, πρέπει να διασφαλίζεται ότι τα ηλεκτρικά καλώδια τοποθετούνται πίσω από το πλαίσιο πολύ μακριά από την κεφαλή εργασίας. Δεν πρέπει να χρησιμοποιούνται ηλεκτρικά καλώδια ή κατεστραμμένα εργαλεία. Εάν τα ηλεκτρικά καλώδια έχουν υποστεί ζημιά κατά τη διάρκεια της εργασίας, δεν πρέπει να τα αγγίζετε. Αντίθετα, θα πρέπει να τραβήξετε αμέσως το βύσμα και να αλλάξετε τα ηλεκτρικά καλώδια.
- Το ηλεκτρικό εργαλείο πρέπει να απενεργοποιείται πριν αφηθεί κάτω. Μετά από διακοπή της τροφοδοσίας, το ηλεκτρικό εργαλείο μπορεί να θεθεί σε λειτουργία μόνο όταν η κεφαλή εργασίας του εργαλείου είναι τελείως στατική. Εκείνη την στιγμή, δεν μπορείτε να αγγίξετε τη λεπίδα για την πλάνη με τα χέρια. Ομοίως, η λεπίδα για τοποθέτηση θα είναι πολύ ζεστή κατά τη διάρκεια της λειτουργίας. Επομένως, δεν θα πρέπει να την αγγίζετε με τα χέρια προτού κρυσώσει.
- Σε περίπτωση δημιουργίας σκόνης επιβλαβούς για την υγεία, εύφλεκτης ή εκρηκτικής σκόνης κατά τη διάρκεια της εργασίας, πρέπει να λαμβάνονται τα κατάλληλα μέτρα ασφαλείας. Για παράδειγμα: σκόνη αποβλήτων που μπορεί να προκαλέσει καρκίνο. Κατά τη διάρκεια της εργασίας, θα πρέπει να χρησιμοποιείτε εξοπλισμό για την αφαίρεση της σκόνης και των σκουπιδιών και να φοράτε μάσκα σκόνης.
- Ο χώρος εργασίας πρέπει να διατηρείται καθαρός. Μετά την ανάμειξη, τα υλικά μπορεί να ενέχουν υψηλό κίνδυνο.
- Δεδομένου ότι ο αμίαντος μπορεί να προκαλέσει καρκίνο, τα υλικά που περιέχουν αμίαντο δεν πρέπει να υποβάλλονται σε επεξεργασία.
- Το ηλεκτρικό εργαλείο μπορεί να βυθιστεί μόνο αφού οι λεπίδες είναι εντελώς στατικές. Οι λεπίδες που είναι εγκατεστημένες στο ηλεκτρικό εργαλείο ενδέχεται να παγιδευτούν, καθιστώντας έτσι αδύνατο τον έλεγχο του ηλεκτρικού εργαλείου.
- Το ηλεκτρικό εργαλείο με χαλασμένα καλώδια δεν πρέπει να χρησιμοποιείται. Σε περίπτωση βλάβης ή σπασίματος των ηλεκτρικών καλωδίων κατά τη διάρκεια της εργασίας, δεν πρέπει να τα αγγίζετε.

Αντίθετα, πρέπει να βγάλετε αμέσως το βύσμα. Οι κατεστραμμένα ηλεκτρικά καλώδια ενδέχεται να προκαλέσουν ηλεκτροπληξία.

- Το ηλεκτρικό εργαλείο πρέπει να ενεργοποιηθεί πριν από την επεξεργασία στο τεμάχιο εργασίας. Αν η λεπίδα έχει κολλήσει στο τεμάχιο εργασίας, το ηλεκτρικό εργαλείο θα αναπηδήσει.

- Το ηλεκτρικό εργαλείο δεν πρέπει να χειρίζεται από παιδιά.

- Μπορούν να χρησιμοποιηθούν μόνο αιχμηρές λεπίδες.

- Κατά τη διάρκεια της εργασίας, τα ηλεκτρικά καλώδια πρέπει να τοποθετηθούν πίσω από το ηλεκτρικό εργαλείο.

- Κατά τη διάρκεια της εργασίας, πρέπει να πιάσετε σταθερά το ηλεκτρικό εργαλείο και να σταθείτε σταθερά.

- Κατά τη διάρκεια της εργασίας, η πλάκα βάσης πρέπει να στερεωθεί στην επιφάνεια του υλικού.















- Κατά τον σχεδιασμό των εργασιών, η λεπίδα δεν πρέπει να έρχεται σε επαφή με μέταλλο, καρφί ή βίδα.

- Όταν το ηλεκτρικό εργαλείο λειτουργεί, τα δάχτυλα δεν πρέπει να τοποθετούνται στη θυρίδα εκκένωσης για τα ροκανίδια.

Παρατηρήστε την τάση του ρεύματος: σε σύνδεση με ισχύ, θα πρέπει να βεβαιώσετε ότι η τάση του ρεύματος είναι η ίδια με την τάση που σημειώνεται στην πινακίδα του εργαλείου. Εάν η τάση του ρεύματος είναι υψηλότερη από την κατάλληλη τάση, ως αποτέλεσμα θα προκληθούν ατυχήματα στους χειριστές, και την ίδια στιγμή, το εργαλείο θα καταστραφεί. Επομένως, εάν δεν έχει επιβεβαιωθεί η τάση του ρεύματος, τότε δεν πρέπει ποτέ να το συνδέσετε αυθαίρετα. Αντίθετα, όταν η τάση τροφοδοσίας είναι μικρότερη από την απαιτούμενη τάση, ο κινητήρας θα καταστραφεί.

Τα σύμβολα που χρησιμοποιούνται στο εγχειρίδιο

Τα παρακάτω σύμβολα χρησιμοποιούνται στο εγχειρίδιο λειτουργίας, θυμηθείτε τη σημασία τους. Η σωστή ερμηνεία των συμβόλων θα επιτρέψει τη σωστή και ασφαλή χρήση του ηλεκτρικού εργαλείου.

Σύμβολο	Έννοια
	Φορέστε γυαλιά προστασίας.
	Φορέστε προστατευτικά αυτιών.
	Να φοράτε μάσκα για τη σκόνη.
	Αποσυνδέστε το ηλεκτρικό εργαλείο από την πρίζα πριν από την εγκατάσταση ή ρύθμιση.
	Κατεύθυνση της κίνησης.
	Κατεύθυνση περιστροφής.
	Κλειδωμένο.
	Ξεκλειδωτο.
	Προσοχή- Σημαντικό.
	Απαγορεύεται.
	Διπλή μόνωση / κατηγορία προστασίας.
	Ένα σήμα που πιστοποιεί ότι το προϊόν συμμορφώνεται με τις βασικές απαιτήσεις των οδηγιών της ΕΕ και των εναρμονισμένων προτύπων της ΕΕ.
	Κατά τη λειτουργία, απομακρύνετε τη συσσωρευμένη σκόνη.
	Προσοχή! Πιθανός τραυματισμός από αιχμηρές άκρες ενός εξαρτήματος κοπής.
	Μην πετάτε το ηλεκτρικό εργαλείο σε στο δοχείο οικιακών απορριμμάτων.
	Διαβάστε όλους τους κανονισμούς ασφαλείας και τις οδηγίες.

Περιγραφή ηλεκτρικού εργαλείου

Η ηλεκτρική πλάνη προορίζεται για το πλάνισμα, την κοπή άκρων και τη δημιουργία εγκοπών σε ξύλο και υλικά με βάση το ξύλο. Η ηλεκτρική πλάνη προορίζεται για χρήση από δεξιόχειρες μόνο. Υπάρχει δυνατότητα σταθερής τοποθέτησης του εργαλείου με τη χρήση ορισμένων ειδικών αξεσουάρ.



Μην σφίγγετε υπερβολικά τα εξαρτήματα σύσφιξης, για να μην προκληθεί ζημιά στο σπείρωμα.



Η τοποθέτηση / αφαίρεση / ρύθμιση ορισμένων στοιχείων είναι ίδια σε όλα τα μοντέλα ηλεκτρικών εργαλείων. Στην περίπτωση αυτή δεν επισημαίνονται ειδικά μοντέλα στην εικόνα.

Εξαρτήματα ηλεκτρικού εργαλείου

- 1 Μπροστινό πέλμα
- 2 Εγκοπή σχήματος V
- 3 Κλίμακα ρύθμισης βάθους πλάνισματος
- 4 Πρόσθετη λαβή με ρυθμιστή για τη ρύθμισή του βάθους πλάνισματος
- 5 Διακόπτης ενεργοποίησης / απενεργοποίησης
- 6 Κουμπί απενεργοποίησης ασφάλισης
- 7 Προστατευτικό περίβλημα
- 8 Στοπ ασφαλείας
- 9 Πίσω πέλμα
- 10 Σχισμές εξαερισμού
- 11 Ακροφύσιο
- 12 Πλευρικό στοπ *
- 13 Κατακόρυφο στοπ *
- 14 Βίδα-πεταλούδα *
- 15 Κλειδί *
- 16 Σετ ακονίσματος μαχαιριών *
- 17 Σετ ευθυγράμμισης μαχαιριών *
- 18 Σωληνωτό κλειδί *
- 19 Ορθοστάτης *
- 20 Πλάκα πίεσης *
- 21 Παξιμάδι στερέωσης *
- 22 Μπουλόνι σύσφιξης *
- 23 Τύμπανο για εναλλάξιμες λεπίδες
- 24 Εναλλάξιμες λεπίδες *
- 25 Κλειδί Allen *
- 26 Μπουλόνι ρύθμισης
- 27 Πλάκα σύσφιξης
- 28 Πλάκα ρύθμισης για εναλλάξιμη λεπίδα
- 29 Κάλυμμα
- 30 Πλάκα ρύθμισης για λεπίδα που ακονίζεται ξανά
- 31 Βίδα
- 32 Λεπίδες που ακονίζονται ξανά *
- 33 Τύμπανο για λεπίδες που ακονίζονται ξανά
- 34 Κοχλίας σύσφιξης της συσκευής ακονίσματος λεπίδας *
- 35 Αντιγραφέας *
- 36 Πλάκα *
- 37 Ροδέλα *
- 38 Παξιμάδι-πεταλούδα *
- 39 Ιμάντας μετάδοσης κίνησης *
- 40 Βίδα κελύφους

* Προαιρετικός εξοπλισμός

Δεν περιλαμβάνονται στο βασικό εξοπλισμό όλα τα εξαρτήματα που απεικονίζονται ή αναφέρονται.

Τοποθέτηση και ρύθμιση εξαρτημάτων του ηλεκτρικού εργαλείου

Πριν εκτελέσετε εργασίες στο ηλεκτρικό εργαλείο πρέπει να το αποσυνδέσετε από το ρεύμα.

Τοποθέτηση / αφαίρεση του πλευρικού στοπ (βλ. Σχ. 1)

- Συναρμολογήστε τον πλευρικό αναστολέα **12** όπως φαίνεται βλ. Σχ. 1.
- Εγκαταστήστε τον πλευρικό αναστολέα **12** χρησιμοποιώντας την πεταλούδα **14** (βλ. Σχ. 1).
- Οι οδηγίες αποσυναρμολόγησης εκτελούνται με την αντίστροφη σειρά.

Ρύθμιση πλάτους εγκοπής (βλ. Σχ. 2)

- Χαλαρώστε το παξιμάδι στερέωσης **21** από τον πλευρικό αναστολέα **12**, και ρυθμίστε το απαραίτητο πλάτος των αυλακώσεων μετακινώντας την πλάκα πίεσης **20** (βλ. Σχ. 2).
- Σφίξτε το παξιμάδι στερέωσης **21**.

Τοποθέτηση / αφαίρεση του κατακόρυφου στοπ (βλ. Σχ. 3)

- Τοποθετήστε τον κατακόρυφο αναστολέα **13** χρησιμοποιώντας την πεταλούδα **14** (βλ. Σχ. 3).
- Κατά την αποσυναρμολόγηση του κάθετου αναστολέα **13** ξεβιδώστε την πεταλούδα **14**.

Ρύθμιση του βάθους εγκοπής (βλ. Σχ. 3)

- Χαλαρώστε την πεταλούδα **14** του κατακόρυφου αναστολέα **13** και ρυθμίστε το επιθυμητό βάθος της αυλάκωσης (βλ. Σχ. 3).
- Σφίξτε την πεταλούδα **14**.

Έναρξη λειτουργίας των ηλεκτρικών εργαλείων

Χρησιμοποιείτε πάντοτε τη σωστή τάση τροφοδοσίας: η τάση τροφοδοσίας πρέπει να συμφωνεί με την τάση που αναγράφεται στην πινακίδα του ηλεκτρικού εργαλείου.

Ενεργοποίηση / απενεργοποίηση του ηλεκτρικού εργαλείου

Ενεργοποίηση:

Για να ενεργοποιήσετε το ηλεκτρικό εργαλείο, πιέστε το κουμπί κλειδώματος απενεργοποίησης **6** και, κρατώντας το στη θέση του, πιέστε το κουμπί του διακόπτη **5**.

Απενεργοποίηση:

Για να απενεργοποιήσετε το ηλεκτρικό εργαλείο, αφήστε το κουμπί του διακόπτη **5**.

Αναρρόφηση σκόνης κατά τη λειτουργία του ηλεκτρικού εργαλείου



Η αναρρόφηση της σκόνης επιτρέπει τη μείωση της συγκέντρωσης σκόνης στον αέρα και αποτρέπει τη συσώρευση της στο χώρο εργασίας.

Όταν χρησιμοποιείτε το ηλεκτρικό εργαλείο, να χρησιμοποιείτε πάντα συσκευή αναρρόφησης για να συλλέγετε τη σκόνη του υλικού κατεργασίας.

Σχεδιαστικά χαρακτηριστικά του ηλεκτρικού εργαλείου

Πρόσθετη λαβή με ρυθμιστή για τη ρύθμισή του βάθους πλάνισματος (βλ. Σχ. 4)

Ρυθμίστε το επιθυμητό βάθος πλάνισματος περιστρέφοντας την πρόσθετη λαβή **3** προς τα δεξιά ή τα αριστερά, σύμφωνα με τις υποδιαίρεσεις της κλίμακας **4**. Οι υποδιαίρεσεις της κλίμακας **4** είναι τέτοιες ώστε η περιστροφή της λαβής **3** κατά μία υποδιαίρεση να μεταβάλλει το βάθος πλάνισματος κατά 0.5 mm (βλ. Σχ. 4). Για παράδειγμα, λαβή είναι στη θέση 0.5 και τη λαβή και στην τιμή 10, το βάθος πλάνισματος θα μεταβληθεί από 0.5 mm σε 1 mm.

Στοπ ασφαλείας (βλ. Σχ. 5)

Το στοπ ασφαλείας με ελατήριο **8** σας επιτρέπει να αφήσετε κάτω το ηλεκτρικό εργαλείο αμέσως μετά την ολοκλήρωση της εργασίας, χωρίς κίνδυνο να προκληθεί ζημιά στην κατεργασμένη επιφάνεια ή στις λεπίδες του ηλεκτρικού εργαλείου. Όταν το ηλεκτρικό εργαλείο ανασκηθεί από την επιφάνεια κατεργασίας, το στοπ ασφαλείας με ελατήριο **8** επιστρέφει στην αρχική θέση και, όταν αφήσετε κάτω το εργαλείο, το πίσω πέλμα **9** δεν έρχεται σε επαφή με την επιφάνεια κατεργασίας (το ηλεκτρικό εργαλείο στηρίζεται στο στοπ ασφαλείας **8**), γεγονός που επιτρέπει στο τύμπανο να περιστρέφεται ελεύθερα χωρίς οι λεπίδες να αγγίζουν την επιφάνεια κατεργασίας (βλ. Σχ. 5). Κατά τη διάρκεια του πλάνισματος, το στοπ ασφαλείας **8** μετακινείται προς τα πίσω, ώστε να διασφαλίζεται η απρόσκοπτη λειτουργία.

Συστάσεις για το χειρισμό του ηλεκτρικού εργαλείου

Πλάνισμα

- Βεβαιωθείτε ότι το υπο κατεργασία αντικείμενο είναι σταθερά στερεωμένο.
- Τοποθετήστε το μπροστινό πέλμα **1** στην επιφάνεια κατεργασίας κατά τέτοιο τρόπο, ώστε οι λεπίδες να μην έρχονται σε επαφή με την επιφάνεια κατεργασίας.
- Ενεργοποιήστε το ηλεκτρικό εργαλείο και αφήστε το τύμπανο να φθάσει στη μέγιστη ταχύτητα.
- Στη συνέχεια, μετακινήστε το ηλεκτρικό εργαλείο ομοιόμορφα προς τα εμπρός. Ελέγξτε την ταχύτητα μετακίνησης - θα χρειαστεί κάποιος χρόνος για να εξοικειωθείτε με το χειρισμό του. Η υπερβολική ταχύτητα δεν επιταχύνει τη διαδικασία, αλλά έχει ως αποτέλεσμα

την υπερφόρτωση του εργαλείου και τη χαμηλή ποιότητα της επιφάνειας κατεργασίας.

- Κατά το ξεκίνημα της διαδικασίας πλάνισματος, πιέστε πιο δυνατά το μπροστινό μέρος του ηλεκτρικού εργαλείου και, κατά το τέλος της εργασίας, το πίσω μέρος. Έτσι αποφεύγετε την ανομοιόμορφη αφαίρεση υλικού, τόσο στην αρχή όσο και στο τέλος του πλάνισματος.
- Το πλάνισμα διευκολύνεται αν δώσετε στο υπο κατεργασία αντικείμενο μια κλίση ώστε το πλάνισμα να γίνεται προς τα κάτω.
- Μην απενεργοποιείτε το ηλεκτρικό εργαλείο κατά τη διάρκεια της εργασίας. Θα πρέπει να διακόψετε την επαφή των λεπίδων με το υπο κατεργασία αντικείμενο ανασκητώντας, για παράδειγμα, το ηλεκτρικό εργαλείο από την επιφάνεια κατεργασίας.

Συστάσεις για τη βελτίωση της ποιότητας της επιφάνειας κατεργασίας

Η ποιότητα της τελικής επιφάνειας εξαρτάται από το βάθος πλάνισματος, την ταχύτητα μετακίνησης, την κατεύθυνση πλάνισματος και την κατάσταση των λεπίδων.

- **Βάθος πλάνισματος** - με χαμηλότερο βάθος πλάνισματος η τελική επιφάνεια γίνεται πιο λεία, αλλά χρειάζονται περισσότερα περάσματα για την αφαίρεση του στρώματος του επιθυμητού πάχους.

Για την προεργασία - ρυθμίστε υψηλότερη τιμή για το βάθος πλάνισματος, γιατί έτσι μειώνεται η διάρκεια της εργασίας.

Για την τελική κατεργασία - ρυθμίστε χαμηλότερη τιμή για το βάθος πλάνισματος, γιατί έτσι επιτυγχάνεται πιο λεία επιφάνεια.

- **Ταχύτητα μετακίνησης** - με μικρότερο βάθος πλάνισματος, η τελική επιφάνεια γίνεται πιο λεία.
- **Κατεύθυνση πλάνισματος (κατά μήκος των νερών / κάθετα στα νερά του ξύλου)** - στην περίπτωση πλάνισματος κατά μήκος των νερών του ξύλου, η επιφάνεια θα είναι πιθανώς πιο λεία.
- **Κατάσταση λεπίδων** - σε περίπτωση πλάνισματος με στομωμένες λεπίδες ή με λεπίδες που έχουν εγκοπές ή χτυπήματα, η τελική επιφάνεια του ξύλου μπορεί να παρουσιάζει ατέλειες (γρατσουνίσματα, γραμμώσεις κ.τ.λ.). Πρέπει να δίδεται μεγάλη προσοχή στον έλεγχο της κατάστασης των λεπίδων, γιατί έτσι αυξάνεται η ασφάλεια της εργασίας και βελτιώνονται τα αποτελέσματα.

Δημιουργία εγκοπής (βλ. Σχ. 6)

- Ρυθμίστε το επιθυμητό πλάτος εγκοπής με το πλευρικό στοπ **12** (βλ. Σχ. 6).
- Ρυθμίστε το επιθυμητό ύψος εγκοπής με το κατακόρυφο στοπ **13** (βλ. Σχ. 6).
- Εκτελέστε το πλάνισμα ωθώντας το πλευρικό στοπ **12** στην πλευρική επιφάνεια του υπο κατεργασία αντικειμένου. Επαναλάβετε την εργασία μέχρι να επιτύχετε το επιθυμητό αποτέλεσμα.

Πλάνισμα φαλτσογωνιάς (βλ. Σχ. 7)

Η εγκοπή σχήματος V **2** επιτρέπει το πλάνισμα των άκρων των αντικειμένων που έχουν υποστεί κατεργασία.

Προσδώστε στο ηλεκτρικό εργαλείο κλίση 45° (βλ. Σχ. 7) και εκτελέστε το πλάνισμα. Κατά τη διάρκεια της λειτουργίας πρέπει να δοθεί ιδιαίτερη προσοχή στη γωνία κλίσης του ηλεκτρικού εργαλείου και στην ομοιόμορφη μετακίνησή του.

Συντήρηση του ηλεκτρικού εργαλείου / προληπτικά μέτρα

Πριν εκτελέσετε εργασίες στο ηλεκτρικό εργαλείο πρέπει να το αποσυνδέσετε από το ρεύμα.



Μην σφίγγετε υπερβολικά τα εξαρτήματα σύσφιξης, για να μην προκληθεί ζημιά στο σπείρωμα.



Οι στομωμένες λεπίδες πρέπει να ακονίζονται ή να αντικαθίστανται εγκαίρως. Να αντικαθιστάτε (ακονίζετε) πάντα και τις δύο λεπίδες ταυτόχρονα, για να αποφυγείτε την έλλειψη ζυγοστάθμισης και τους κραδασμούς. Χρησιμοποιείτε λεπίδες του ίδιου τύπου. Μην χρησιμοποιήσετε ποτέ την ηλεκτρική πλάνη με μία μόνο λεπίδα.



Να προσέχετε κατά την αντικατάσταση / το ακόνισμα των λεπίδων της ηλεκτρικής πλάνης, προκειμένου να αποφυγείτε τραυματισμούς από τις ακμές των λεπίδων. Μετά την αντικατάσταση των λεπίδων, να περιστρέψετε πάντα το τύμπανο για να βεβαιωθείτε ότι περιστρέφεται ελεύθερα. Επίσης, ελέγξτε το σφίξιμο των μπουλονιών 22.

Αναστρεφόμενες λεπίδες (βλ. Σχ. 8-12)

[CT14019X]

Οι λεπίδες 24 ακονίζονται και από τις δύο πλευρές και ο σχεδιασμός τους δεν προβλέπει το εκ νέου ακόνισμα. Σε περίπτωση που το ένα άκρο της λεπίδας αμβλυνθεί οι λεπίδες 24 πρέπει να γυρίσουν, αν και οι δύο άκρες της λεπίδας αμβλυνθούν οι λεπίδες 24 θα πρέπει να αντικατασταθούν. Εφεξής αναφέρονται ως "εναλλάξιμες λεπίδες".

- Ρυθμίστε το βάθος πλάνισης στο "0".
- Γυρίστε το ηλεκτρικό εργαλείο πάνω και χαλαρώστε τις βίδες σύσφιξης 22 χρησιμοποιώντας το κλειδί 15 (βλ. Σχ. 8).
- Χρησιμοποιώντας το κλειδί 15 μετακινήστε τις εναλλάξιμες λεπίδες 24 προς την άκρη και αφαιρέστε το, όπως φαίνεται βλ. Σχ. 9.
- Αντικαταστήστε τις εναλλάξιμες λεπίδες 24 ή γυρίστε τις προς τα πάνω (εάν η δεύτερη ακμή κοπής της λεπίδας είναι αρκετά αιχμηρή) όπως φαίνεται βλ. Σχ. 10.1.
- Τοποθετήστε τις εναλλάξιμες λεπίδες 24 στη θέση τους, όπως φαίνεται βλ. Σχ. 10.1.
- Βάλτε ένα μεταλλικό χάρακα στις πλευρικές επιφάνειες των πλακών βάσης 1 και 9 και ευθυγραμμίστε την πλευρά των εναλλάξιμων λεπίδων 24 (βλ. Σχ. 10.2).
- Βάλτε το μεταλλικό χάρακα για να τις άνω επιφάνειες των πλακών βάσης 1 και 9 και κάντε την εναλλάξιμη λεπίδα 24 να ακουμπήσει στο χάρακα στο ανώτερο σημείο περιστρέφοντας τις κοχλίες ρύθμισης 26 με το κλειδί Allen 25 (βλ. Σχ. 11), αλλά το τύμπανο 23 πρέπει να είναι σε θέση να στρέφεται. Βεβαιωθείτε ότι η εναλλάξιμη λεπίδα 24 ρυθμίζεται κατά τον ίδιο τρόπο σε όλη την έκταση της (το άκρο κοπής της εναλλάξιμης λεπίδας 24 πρέπει να είναι παράλληλο προς την επιφάνεια του μπροστινού τμήματος της πλάκας βάσης 1).

- Σφίξτε τα μπουλόνια σύσφιξης 22 με το κλειδί 15 μέχρι να ασφαλίσετε όλες τις λεπτομέρειες στην υποδοχή του τυμπάνου 23 (βλ. Σχ. 12).
- Επαναλάβετε τις παραπάνω ενέργειες για τη δεύτερη εναλλάξιμη λεπίδα 24.

Λεπίδες που ακονίζονται ξανά (βλ. Σχ. 13-15)

[CT14019]

Οι λεπίδες που ακονίζονται ξανά 32 μπορεί να ακονιστούν εκ νέου. Όταν οι άκρες της λεπίδας γίνουν αμβλείες οι λεπίδες που ακονίζονται ξανά 32 θα πρέπει να αποσυναρμολογηθούν, να ακονιστούν πάλι μέσω μιας ειδικής συσκευής. Τότε θα πρέπει να ευθυγραμμιστούν και να επανεγκατασταθούν στο τύμπανο 33. Εφεξής αναφέρονται ως "λεπίδες".

- Αναποδογυρίστε το ηλεκτρικό εργαλείο και εξειδώστε τα μπουλόνια 22 με το σωληνωτό κλειδί 18 (βλ. Σχ. 13).
- Αφαιρέστε το κάλυμμα 29 και τη λεπίδα 32 συναρμολογημένη με την πλάκα ρύθμισης 30.
- Ξεβιδώστε τις βίδες 31 και αφαιρέστε την πλάκα ρύθμισης 30 από τη λεπίδα 32.
- Καθαρίστε όλα τα μέρη με μαλακή βούρτσα.
- Ακονίστε τις λεπίδες 32, όπως περιγράφεται παρακάτω.
- Πριν τοποθετήσετε νέα (ακονισμένη) λεπίδα 32 ευθυγραμμίστε χρησιμοποιώντας το υπόδειγμα 17.
- Τοποθετήστε τη λεπίδα 32 στο υπόδειγμα ευθυγράμμισης 17 (βλ. Σχ. 14.2). Προσοχή: το υπόδειγμα 17 έχει ρυθμιστεί στο εργοστάσιο και δεν χρειάζεται περαιτέρω ρύθμιση.
- Ευθυγραμμίστε την ακμή κοπής της λεπίδας 32 κατά μήκος της προεξοχής του υποδείγματος 17. Πιέστε το κατακόρυφο μέρος της πλάκας ρύθμισης 30 στην κατακόρυφη επιφάνεια του υποδείγματος 17 όπως φαίνεται βλ. Σχ. 14.2. Φροντίστε να αντιστοιχούν οι οπές της πλάκας ρύθμισης 30 με τις οπές στη λεπίδα 32 μετακινώντας την πλάκα ρύθμισης 30 κατά μήκος του υποδείγματος 17. Σφίξτε τις βίδες 31. Αν το μήκος της λεπίδας 32 δεν επαρκεί για την ευθυγράμμιση μετά από αλληπάλληλα ακονίσματα, πρέπει να αντικατασταθούν και οι δύο λεπίδες 32.
- Τοποθετήστε τη λεπίδα 32 συναρμολογημένη με την πλάκα ρύθμισης 30 στο τύμπανο 33 όπως φαίνεται βλ. Σχ. 14.3.
- Τοποθετήστε ένα μεταλλικό χάρακα στις πλευρικές επιφάνειες των πελατών 1 και 9 και ευθυγραμμίστε το πλευρικό τμήμα της λεπίδας 32 (βλ. Σχ. 15.1).
- Τοποθετήστε το κάλυμμα 29 και σφίξτε τα μπουλόνια 22 με το σωληνωτό κλειδί 18 (βλ. Σχ. 15.2).
- Επαναλάβετε τα ανωτέρω βήματα για τη δεύτερη λεπίδα 32.

Ακόνισμα των μαχαιριών της ηλεκτρικής πλάνης (βλ. Σχ. 14.1)

[CT14019]



Να ακονίζετε πάντα και τις δύο λεπίδες 32 ταυτόχρονα και μόνο με την ειδική συσκευή 16, που διασφαλίζει τη σωστή γωνία ακονίσματος.

- Αφαιρέστε τις δύο λεπίδες 32 όπως περιγράφεται πιο πάνω.
- Χαλαρώστε τις πεταλούδες 38 και τοποθετήστε και τις δύο λεπίδες 32 στη συσκευή ακονίσματος λεπί-

δας **16** (βλ. Σχ. 14.1). Τα πίσω μέρη των λεπίδων **32** πρέπει να στηρίζονται στους αναστολείς του προτύπου **35**.

- Σφίξτε τα παξιμάδια πεταλούδες **38**. Οι κεφαλές των μπουλονιών σύσφιξης **34** και η πλάκα **36** πρέπει να στερεώνουν σταθερά και τις δύο λεπίδες **32**, πιέζοντάς τις στο υπόδειγμα **35**, για να αποτρέπεται η μετακίνησή τους. Οι ακμές κοπής των λεπίδων **32** πρέπει να βρίσκονται στο ίδιο επίπεδο (βλ. Σχ. 14.1).
- Ακονίστε και τις δύο λεπίδες **32** σε σκληρό τροχό υγρού ακονίσματος.
- Τροχίστε ξανά και τις δύο λεπίδες **32** σε λεπτόκοκκο τροχό υγρού ακονίσματος. Επίσης, συνιστάται να λειάνετε τις επιφάνειες των ακμών κοπής των λεπίδων **32** επειδή έτσι επιτυγχάνονται τα καλύτερα δυνατά αποτελέσματα εργασίας.
- Εγκαταστήσετε και τις δύο λεπίδες **32**, όπως περιγράφεται παραπάνω.

Αντικατάσταση του ιμάντα μετάδοσης κίνησης (βλ. Σχ. 16)

- Ξεβιδώστε τις βίδες **40** του προστατευτικού περιβλήματος **7** και αφαιρέστε το (βλ. Σχ. 16).
- Αφαιρέστε το φθαρμένο ιμάντα μετάδοσης κίνησης **39**.
- Καθαρίστε τις τροχαλίες με βούρτσα.
- Τοποθετήστε νέο ιμάντα μετάδοσης κίνησης **39** στην τροχαλία μετάδοσης κίνησης (μικρότερης διαμέτρου) και, στη συνέχεια, τραβήξτε τον στην κινούμενη τροχαλία (μεγαλύτερης διαμέτρου) του περιστρεφόμενου τυμπάνου.
- Επανατοποθετήστε το προστατευτικό περίβλημα **7** και σφίξτε τις βίδες **40**.

Καθαρισμός του ηλεκτρικού εργαλείου

Μια απαραίτητη προϋπόθεση για τη μακροχρόνια χρήση του εργαλείου είναι να διατηρείται καθαρό.

Φυσάτε τακτικά πεπιεσμένο αέρα στις σχισμές αερισμού **10** του ηλεκτρικού εργαλείου.

Εξυπηρέτηση μετά την πώληση και παροχή υπηρεσιών

Η εξυπηρέτησή μας μετά την πώληση απαντά στις ερωτήσεις σας σχετικά με τη συντήρηση και την επισκευή του προϊόντος σας, καθώς και με ανταλλακτικά. Πληροφορίες σχετικά με τα κέντρα εξυπηρέτησης, διαγράμματα και πληροφορίες ανταλλακτικών σχετικά με τα ανταλλακτικά μπορείτε επίσης να βρείτε στην ιστοσελίδα: www.crown-tools.com.

Μεταφορά των ηλεκτρικών εργαλείων

- Κατηγορηματικά να μην πέσει καμία μηχανική επίδραση επί της συσκευασίας κατά τη μεταφορά.
- Κατά την εκφόρτωση / φόρτωση δεν επιτρέπεται να χρησιμοποιήσετε οποιοδήποτε είδος τεχνολογίας που λειτουργεί με βάση την αρχή της σύσφιξης συσκευασίας.

Προστασία του περιβάλλοντος



Ανακύκλωση της πρώτης ύλης αντί της καταστροφής της.

Το ηλεκτροεργαλείο, ο πρόσθετος εξοπλισμός του και η συσκευασία του υπάγονται στη διαδικασία της οικολογικής ανακύκλωσης. Προς όφελος της επιλεγμένης επανακυκλοφορίας των αποσυρσεων, τα συνθετικά συστατικά των ανταλλακτικών αναγράφονται αντίστοιχα. Οι παρόν οδηγίες χρήσης έχουν εκτυπωθεί σε χαρτί ανακυκλωμένο χωρίς εφαρμογή χλωρίου.

Ο κατασκευαστής επιφυλάσσεται του δικαιώματος να επιφέρει αλλαγές.

Технические характеристики электроинструмента

Электрорубанок		СТ14019Х	СТ14019
Код электроинструмента	[220-230 В ~50/60 Гц]	420664	420657
Номинальная мощность	[Вт]	710	710
Выходная мощность	[Вт]	330	330
Сила тока при напряжении	110-127 В [А] 220-230 В [А]	6 3.3	6 3.3
Число оборотов холостого хода	[мин ⁻¹]	16000	16000
Ширина строгания	[мм] [дюймы]	82 3-1/4"	82 3-1/4"
Глубина строгания	[мм] [дюймы]	0-2,5 0"-3/32"	0-2,5 0"-3/32"
Глубина выборки паза	[мм] [дюймы]	0-15 0"-19/32"	0-15 0"-19/32"
Вес	[кг] [фунты]	2,8 6.17	2,8 6.17
Класс безопасности		□ / II	□ / II
Звуковое давление	[dB(A)]	88,63	88,63
Акустическая мощность	[dB(A)]	99,63	99,63
Вибрация	[м/с ²]	2,7	2,7

Информация о шуме



Носить приспособление для защиты органов слуха при уровне звукового давления свыше 85 dB(A).

Соответствия требуемым нормам

Мы заявляем под нашу единоличную ответственность, что описанный в разделе "Технические характеристики электроинструмента" продукт отвечает всем соответствующим положениям Директив 2006/42/ЕС, включая их изменения, а также следующим нормам: EN 60745-1, EN 60745-2-14.

Менеджер по сертификации

Wu Cunzhen

Merit Link International AG
Stabio, Швейцария, 17.10.2017

Общие правила техники безопасности



ПРЕДУПРЕЖДЕНИЕ. Прочтите все предупреждения о технике безопасности и инструкции. Несоблюдение предупреждений и инструкций может привести к поражению электрическим током, возгоранию и / или серьезной травме.

Сохраните все предупреждения и инструкции для дальнейшего использования.

Термин "электроинструмент", используемый в тексте предупреждений, относится к электроинструменту с питанием от электросети (проводной) или электроинструменту с питанием от аккумулятора (беспроводной).

Безопасность рабочего места

- Рабочее место должно быть чистым и хорошо освещенным. В захламленных или темных местах вероятны несчастные случаи.

- Не используйте электроинструменты во взрывоопасных средах, например, в присутствии легковоспламеняющихся жидкостей, газов или пыли. Электроинструменты создают искры, которые могут стать причиной воспламенения пыли или паров.

- Во время работы электроинструмента не допускайте присутствия детей и других лиц. Отвлечение внимания может привести к потере контроля.



ПРЕДУПРЕЖДЕНИЕ. Чтобы снизить риск получения травм, пользователь должен ознакомиться с руководством по эксплуатации!

Рекомендации по электробезопасности

- **Вилки электроинструмента должны соответствовать розетке. Никогда не вносите изменения в конструкцию вилки. Не используйте адаптеры с заземленными электроинструментами.** Вилки оригинальной конструкции и соответствующие розетки уменьшают риск поражения электрическим током.
- **Избегайте контакта с заземленными поверхностями, такими как трубы, радиаторы, плиты и холодильники.** Это повышает риск поражения электрическим током.
- **Не подвергайте электроинструмент воздействию дождя или влаги.** Попадание воды внутрь электроинструмента повышает риск поражения электрическим током.
- **Не используйте токоведущий кабель в целях, для которых он не предназначен.** Никогда не используйте кабель для переноски электроинструмента, подтягивания электроинструмента к себе, или для выключения электроинструмента рывком за токоведущий кабель. **Оберегайте токоведущий кабель от нагревания, нефтепродуктов, острых кромок или движущихся частей электроинструмента.** Поврежденный или спутанный токоведущий кабель увеличивает опасность поражения электрическим током.
- **При работах на открытом воздухе, используйте удлинительные кабели, предназначенные для наружных работ, это снизит опасность поражения электрическим током.**
- **Если нельзя избежать работы электроинструмента на участке с повышенной влажностью, используйте устройство защитного отключения (УЗО).** Использование УЗО снижает риск поражения электрическим током. ПРИМЕЧАНИЕ. термин "УЗО (RCD)" может быть заменен термином "устройство защитного отключения (GFCI)" или "автоматический выключатель с функцией защиты от тока утечки (ELCB)".
- **Предупреждение!** Никогда не прикасайтесь к открытым металлическим поверхностям редуктора, защитного кожуха и т.д., так как на металлические поверхности воздействуют электромагнитные волны и касание к ним может привести к травме или несчастному случаю.

Рекомендации по личной безопасности.

- **Будьте бдительными, следите за тем, что вы делаете, и при работе с электроинструментом руководствуйтесь здравым смыслом. Не используйте электроинструмент, если вы устали или находитесь под воздействием наркотических средств, алкоголя или лекарств.** Ослабление внимания при работе с электроинструментом может привести к серьезной травме.
- **Используйте средства индивидуальной защиты. Всегда надевайте защитные очки.** Средства индивидуальной защиты, такие как пылезащитная маска, нескользящая защитная обувь, каска или средства защиты органов слуха, которые используются в соответствующих условиях, уменьшают вероятность получения травм.
- **Не допускайте непреднамеренного запуска электроинструмента. Перед подключением к источнику питания и / или аккумулятору, подтягиванием или переносом электроинструмента**

убедитесь, что выключатель / выключатель находится в выключенном состоянии. Перемещение электроинструмента, когда палец находится на выключателе / выключателе, или включение питания электроинструментов с включенным выключателем / выключателем может стать причиной несчастного случая.

- **Перед включением, необходимо убрать из вращающихся частей электроинструмента все дополнительные ключи и приспособления.** Ключ, оставленный во вращающейся части электроинструмента, может быть причиной серьезных травм.
- **Не предпринимайте чрезмерных усилий. Всегда сохраняйте устойчивое положение и равновесие.** Это позволяет лучше контролировать электроинструмент в непредвиденных ситуациях.
- **Носите соответствующую одежду. Не надевайте свободную одежду или украшения. Держите волосы, одежду и перчатки вдали от движущихся деталей.** Свободная одежда, украшения или длинные волосы могут быть захвачены подвижными частями электроинструмента, что станет причиной серьезных травм.
- **Если в конструкции электроинструмента предусмотрена возможность для подключения пылеулавливающих и пылесборных устройств, убедитесь, что они подключены и правильно используются.** Использование таких устройств уменьшает опасности, связанные с накоплением пыли.
- **Всегда будьте осторожны, не игнорируйте принципы безопасной работы с электроинструментом из-за знаний и опыта, полученных вследствие частого пользования электроинструментом.** Неосторожное действие может незамедлительно привести к серьезным травмам.
- **Предупреждение!** Во время работы электроинструменты могут создавать электромагнитное поле. При определенных обстоятельствах такое поле может создавать помехи активным или пассивным медицинским имплантатам. Чтобы снизить риск серьезной или смертельной травмы, перед использованием электроинструмента рекомендуем людям с медицинскими имплантатами проконсультироваться с врачом и изготовителем медицинского имплантата.

Использование и обслуживание электроинструмента

- **Люди с недостаточными психофизическими или умственными способностями и дети не могут управлять электроинструментом, если человек, ответственный за их безопасность, не контролирует их или не инструктирует об использовании электроинструмента**
- **Не перегружайте электроинструмент. Используйте электроинструмент, который соответствует вашей цели применения.** Соответствующий электроинструмент будет работать лучше и безопаснее с той производительностью, для которой он был спроектирован.
- **Не работайте электроинструментом с неисправным выключателем / выключателем.** Электроинструмент, включение / выключение которого, не может контролироваться представляет опасность и должен быть немедленно отремонтирован.

- Перед выполнением каких-либо настроек, сменой принадлежностей или хранением электроинструментов - отсоедините вилку от источника питания и / или аккумулятор от электроинструмента. Эти меры безопасности снижают риск случайного запуска электроинструмента.
- Храните неиспользуемые электроинструменты в недоступном для детей месте и не разрешайте лицам, которые не ознакомились с электроинструментом или этими инструкциями, использовать электроинструмент. Электроинструменты опасны в руках неподготовленных пользователей.
- Следите за состоянием электроинструмента. Проверяйте осевое биение и надежность соединения подвижных деталей, а также любые неисправности, которые могут вывести электроинструмент из строя. Неисправный электроинструмент необходимо отремонтировать перед использованием. Многие несчастные случаи возникают из-за плохого состояния электроинструмента.
- Режущие инструменты должны содержаться в чистоте и быть хорошо заточенными. Правильно установленные режущие инструменты с острыми режущими кромками уменьшают возможность заклинивания и облегчают управление электроинструментом.
- Используйте электроинструмент, принадлежность, насадки и т.п. в соответствии с инструкциями, принимая во внимание условия работы и выполняемые работы. Использование электроинструмента для операций, для которых он не предназначен, может привести к опасной ситуации.
- Поддерживайте рукоятки и поверхности захвата сухими, чистыми и свободными от масла и смазки. Скользкие рукоятки и поверхности захвата препятствуют безопасному обращению с электроинструментом и управлению им в неожиданных ситуациях.
- Обратите внимание, что при работе с электроинструментом необходимо правильно держать вспомогательную рукоятку; выполнение этого требования облегчает управление электроинструментом. Таким образом, правильное удержание электроинструмента может снизить риск несчастных случаев или травм.

Техническое обслуживание

- Обслуживание Вашего электроинструмента должно производиться квалифицированными специалистами с использованием рекомендованных запасных частей. Это дает гарантию, того что безопасность Вашего электроинструмента будет сохранена.
- Соблюдайте инструкции по смазке, а также рекомендации по замене аксессуаров.

Особые указания по технике безопасности

- Перед тем, как отложить электроинструмент, дождитесь полной остановки лезвий. Вращающееся лезвие может зацепить поверхность, что приведет к отдаче, потере контроля и может стать причиной серьезных травм.
- ПРИМЕЧАНИЕ:** Предупреждение выше относится только к электрорубанкам без автоматического защитного устройства.

- При работе лезвие может перерезать токоведущий кабель электроинструмента, поэтому удерживайте электроинструмент только за изолированные поверхности захвата. Повреждение токоведущего кабеля под напряжением может привести к возникновению напряжения в металлических частях электроинструмента и поражению оператора электрическим током.
- Чтобы зафиксировать и удерживать заготовку на верстаке, используйте зажимные приспособления (струбины, тиски) или другие эффективные способы. Удерживание заготовки рукой или прижим другими частями тела не обеспечивает надежного крепления заготовки, что может привести к потере контроля.

Правила техники безопасности при эксплуатации электроинструмента

- Не используйте принадлежности, не рекомендованные и специально не разработанные производителем электроинструмента, а также поврежденные принадлежности. Технические характеристики принадлежностей должны находиться в пределах диапазона номинальной мощности электроинструмента.
- Убедитесь, что лезвия установлены правильно. Используйте их в соответствии с инструкцией производителя. Обратите внимание, что размер лезвий должен соответствовать размеру прижимной пластины. Это обеспечит отсутствие механического трения между лезвием и прижимной пластиной во время эксплуатации после установки. После установки включите электроинструмент в безопасной позиции и позвольте ему поработать в течение 30 секунд. При возникновении значительной вибрации или другой проблемы выключите электроинструмент и устраните возникшую проблему (проведите повторную регулировку).
- С помощью зажимных приспособлений или специального верстака надежно зафиксируйте заготовку.
- Чтобы исключить случайное включение электроинструмента во время его перемещения, пальцы не должны находиться на включателе / выключателе.
- Включите электроинструмент и дайте ножевому валу набрать обороты перед началом обработки. Во время строгания будьте внимательны, так как в заготовке могут быть посторонние предметы, например, гвозди и шурупы. Необходимо удалить все посторонние предметы из обрабатываемой заготовки перед началом работы.
- Во время эксплуатации электроинструмента убедитесь, что токоведущий кабель находится за корпусом на большом расстоянии от ножевого вала. Использование электроинструмента с поврежденным токоведущим кабелем или электроинструмента имеющего неисправности запрещено. Не касайтесь поврежденного токоведущего кабеля, в случае если он был поврежден лезвиями электроинструмента - немедленно извлеките штепсель из сетевой розетки, и обратитесь в специальную сервисную мастерскую.
- Перед тем, как отложить электроинструмент, отключите его от сети и дождитесь полной остановки ножевого вала. Не касайтесь руками лезвий. Во время эксплуатации ножевой вал и лезвия нагреваются, поэтому, не трогайте их руками. Дождитесь, пока они полностью остынут.

• Если во время эксплуатации образуется вредная для здоровья, легковоспламеняющаяся или взрывоопасная пыль, примите соответствующие меры безопасности. Помните, что отходы в виде пыли могут стать причиной развития некоторых заболеваний, например, рака. Используйте устройства для сбора пыли и носите пылезащитную маску.

• Содержите рабочее место в чистоте. В результате смешивания, некоторые материалы могут представлять собой большую опасность.

• Поскольку асбест может вызывать онкологические заболевания, запрещено обрабатывать асбестосодержащие материалы.

• Откладывая электроинструмент можно только после полной остановки его лезвий. Вращающиеся по инерции лезвия могут ударить по поверхности заготовки, что станет причиной обратного хода электроинструмента.

• **Запрещено использовать электроинструмент с поврежденным токоведущим кабелем.** Не касайтесь поврежденного токоведущего кабеля, в случае если он был поврежден лезвиями электроинструмента - немедленно извлеките штепсель из сетевой розетки, и обратитесь в специальную сервисную мастерскую.

• **Электроинструмент следует включать после его установки в рабочее положение.** Если лезвие застрянет в заготовке, это станет причиной обратного хода электроинструмента.

• Категорически запрещено использование электроинструмента детьми.

• Используйте только острые лезвия.

• Во время работы токоведущий кабель должен находиться позади электроинструмента.

• Во время работы крепко удерживайте электроинструмент и стойте в устойчивой позе.

• Во время работы опорная плита электроинструмента должна полностью прилегать к поверхности обрабатываемой заготовки.

• Во время работы не допускайте касания лезвиями металлических предметов (гвоздей, шурупов).

• Во время эксплуатации электроинструмента пальцы не должны находиться в отверстиях для удаления стружки.

Обратите внимание на напряжение электропитания: при подключении напряжение должно соответствовать напряжению, указанному в таблице технических данных электроинструмента. Если напряжение выше соответствующего напряжения, с операторами может произойти несчастный случай, а электроинструмент будет поврежден. Таким образом, если напряжение питания не подтверждено, никогда не включайте электроинструмент, не проверив значение напряжения. Если напряжение питания ниже требуемого, двигатель будет поврежден.

Символы, используемые в инструкции

В руководстве по эксплуатации используются нижеприведенные символы, запомните их значение. Правильная интерпретация символов поможет использовать электроинструмент правильно и безопасно.

Символ	Значение
	Электрорубанок Участки, обозначенные серым цветом мягкая накладка (с изолированной поверхностью).
	Наклейка с серийным номером: CT ... - модель; XX - дата производства; XXXXXXX - серийный номер.
	Ознакомьтесь со всеми указаниями по технике безопасности и инструкциями.
	Носите защитные очки.
	Носите защитные наушники.
	Носите пылезащитную маску.
	Отключайте электроинструмент от сети перед проведением монтажных и регулировочных работ.
	Направление движения.
	Направление вращения.
	Заблокировано.
	Разблокировано.
	Внимание. Важная информация.
	Запрещенное действие.
	Двойная изоляция / класс защиты.

Символ	Значение
	Знак, удостоверяющий, что изделие соответствует основным требованиям директив ЕС и гармонизированным стандартам Европейского Союза.
	Во время работы удаляйте образующуюся пыль.
	Осторожно! Возможны травмы от заточенных кромок режущей принадлежности.
	Не выбрасывайте электроинструмент в бытовой мусор.

Назначение электроинструмента

Электрорубанок предназначен для строгания, среза краев, фальцевания древесины и древесных материалов. Электрорубанок рассчитан только на использование правшами. Имеется возможность стационарной установки электроинструмента (при использовании специальных принадлежностей).

Элементы устройства электроинструмента

- 1 Передняя опорная плита
- 2 V-образный паз
- 3 Шкала установки глубины строгания
- 4 Дополнительная ручка с регулятором установки глубины строгания
- 5 Включатель / выключатель
- 6 Кнопка блокировки включателя / выключателя
- 7 Защитный кожух
- 8 Предохранительный упор
- 9 Задняя опорная плита
- 10 Вентиляционные отверстия
- 11 Патрубок
- 12 Боковой упор *
- 13 Вертикальный упор *
- 14 Барашковый винт *
- 15 Ключ рожковый *
- 16 Приспособление для заточки лезвий (в сборе) *
- 17 Приспособление для юстировки лезвий (в сборе) *
- 18 Ключ торцовый *
- 19 Кронштейн *
- 20 Прижимная пластина *
- 21 Зажимная гайка *
- 22 Зажимной болт *
- 23 Барабан для установки сменных лезвий
- 24 Сменные лезвия *
- 25 Ключ шестигранный *
- 26 Регулировочный болт
- 27 Прижимная пластина
- 28 Регулировочная пластина для сменных лезвий

- 29 Крышка
- 30 Регулировочная пластина для затачиваемых лезвий
- 31 Винт
- 32 Затачиваемые лезвия *
- 33 Барабан для установки затачиваемых лезвий
- 34 Зажимной болт приспособления для заточки лезвий *
- 35 Шаблон *
- 36 Пластина *
- 37 Шайба *
- 38 Барашковая гайка *
- 39 Приводной ремень *
- 40 Винт кожануха

* Принадлежности

Перечисленные, а также изображенные принадлежности, частично не входят в комплект поставки.

Монтаж и регулировка элементов электроинструмента

Перед проведением всех процедур электроинструмент обязательно отключить от сети.



Не затягивайте слишком сильно крепежные элементы, чтобы не повредить их резьбу.



Монтаж / демонтаж / настройка некоторых элементов аналогична для всех моделей электроинструментов, в этом случае на пояснительном рисунке конкретная модель не указывается.

Монтаж / демонтаж бокового упора (см. рис. 1)

- Произведите сборку бокового упора **12**, как показано на рисунке 1.
- Установите боковой упор **12** и зафиксируйте его барашковым винтом **14** (см. рис. 1).
- Демонтаж производите в обратной последовательности.

Установка ширины фальцевания (см. рис. 2)

- Ослабьте зажимную гайку **21** бокового упора **12**, и установите желаемую ширину фальцевания, перемещая прижимную пластину **20** (см. рис. 2).
- Затяните зажимную гайку **21**.

Монтаж / демонтаж вертикального упора (см. рис. 3)

- Установите вертикальный упор **13** и зафиксируйте его барашковым винтом **14** (см. рис. 3).
- При демонтаже вертикального упора **13** выкрутите барашковый винт **14**.

Установка глубины фальцевания (см. рис. 3)

- Ослабьте барашковый винт **14** вертикального упора **13**, и установите желаемую глубину фальцевания (см. рис. 3).
- Затяните барашковый винт **14**.

Ввод в эксплуатацию электроинструмента

Убедитесь в том, что имеющееся напряжение в сети соответствует данным, указанным на приборном щитке электроинструмента.

Включение / выключение электроинструмента

Включение:

Для включения электроинструмента нажмите кнопку блокировки **6**, и удерживая ее в этом положении, нажмите кнопку включателя / выключателя **5**.

Выключение:

Для выключения электроинструмента отпустите кнопку включателя / выключателя **5**.

Отсасывание пыли при работе с электроинструментом



Отсасывание пыли снижает концентрацию пыли в воздухе, препятствует ее накоплению на рабочем месте.

При работе с электроинструментом, всегда используйте пылесос, подходящий для отсасывания пыли обрабатываемых материалов.

Конструктивные особенности электроинструмента

Дополнительная ручка с регулятором установки глубины строгания (см. рис. 4)

Установите желаемую глубину строгания, поворачивая дополнительную ручку **3** вправо или влево, согласно отметкам шкалы **4**.

Разметка шкалы **4** выполнена таким образом, что поворот дополнительной рукоятки **3** на одно деление приводит к изменению глубины строгания на 0,5 мм (см. рис. 4). Например, установлено значение 0,5, поворачивая рукоятку, устанавливаем значение 10 - глубина строгания изменится с 0,5 мм до 1 мм.

Предохранительный упор (см. рис. 5)

Подпружиненный предохранительный упор **8** позволяет откладывать электроинструмент сразу после окончания операции, без опасности повреждения обрабатываемой поверхности или лезвий электроинструмента. Когда электроинструмент поднимают над обрабатываемой поверхностью, под воздействием пружины предохранительный упор **8** возвращается в исходное положение, и при откладывании, задняя опорная плита **9** не касается обрабатываемой поверхности (электроинструмент опирается на предохранительный упор **8**), это позволяет барабану свободно вращаться, не касаясь лезвиями обрабатываемой поверхности (см. рис. 5).

При строгании предохранительный упор **8** перемещается назад, обеспечивая беспрепятственное выполнение операции.

Рекомендации при работе электроинструментом

Строгание

- Убедитесь, что заготовка надежно зафиксирована.
- Установите переднюю опорную плиту **1** на обрабатываемую поверхность, без контакта лезвий с обрабатываемой поверхностью.
- Включите электроинструмент и подождите, пока барабан не наберет максимальные обороты.
- После чего, равномерно перемещайте электроинструмент вперед. Контролируйте скорость подачи - для выполнения операции требуется некоторое время. Слишком большая скорость подачи не ускорит процесс выполнения работы, но перегрузит электроинструмент и отрицательно скажется на качестве обрабатываемой поверхности.
- В начале процесса строгания прижимайте сильнее переднюю часть электроинструмента, а в конце - заднюю, это позволит избежать неравномерного снятия слоя стружки в начале и в конце строгания.
- Процесс строгания облегчается, если заготовку наклонить, для того, чтобы ее можно было строгать с наклоном вниз.
- Не выключайте электроинструмент в процессе выполнения операции, сначала необходимо прервать контакт лезвий с заготовкой, например, поднять электроинструмент над обрабатываемой поверхностью.

Рекомендации по улучшению качества получаемой поверхности

Качество получаемой поверхности определяется глубиной строгания, скоростью подачи, направлением строгания и состоянием лезвий.

- **Глубина строгания** - при малой глубине строгания поверхность получается более гладкой, но требуется большее количество проходов для снятия слоя необходимой толщины.

Для предварительной обработки - устанавливайте большее значение глубины строгания - это ускорит процесс выполнения работы.

Для окончательной обработки - устанавливайте меньшее значение глубины строгания - это позволит получить более гладкую поверхность.

- **Скорость подачи** - при малой скорости подачи поверхность получается более гладкой.
- **Направление строгания (вдоль / против волокон)** - при строгании вдоль волокон древесины поверхность получается более гладкой.
- **Состояние лезвий** - при строгании затупленными лезвиями, или лезвиями имеющими зазубрины или сколы, поверхность обрабатываемой древесины может иметь дефекты (ворсистость, продольные полосы и пр.). Уделяйте особое внимание контролю состояния лезвий, это сделает работу более безопасной и поможет добиться лучших результатов при ее выполнении.

Фальцевание (см. рис. 6)

- При помощи бокового упора **12** установите необходимую ширину фальца (см. рис. 6).
- При помощи вертикального упора **13** установите необходимую высоту фальца (см. рис. 6).

• Произведите строгание, прижимая боковой упор **12** к боковой поверхности заготовки. Повторяйте операцию, пока не будет достигнут желаемый результат.

Снятие фаски с краев (см. рис. 7)

V-образный паз **2** позволяет снимать фаски на кромок обрабатываемых заготовок. Наклоните электроинструмент на 45° (см. рис. 7) и произведите строгание. При выполнении операции особое внимание уделяйте углу наклона электроинструмента и равномерности подачи.

Обслуживание / профилактика электроинструмента

Перед проведением всех процедур электроинструмент обязательно отключить от сети.



Не затягивайте слишком сильно крепежные элементы, чтобы не повредить их резьбу.



Необходимо своевременно затачивать затупленные или заменять поврежденные лезвия. Для исключения дисбаланса и вибраций всегда заменяйте (затачивайте) оба лезвия одновременно. Используйте лезвия одинакового типа. Запрещается работать электрорубанком только с одним установленным лезвием.



Соблюдайте осторожность при замене / заточке лезвий электрорубанка, чтобы не пораниться о режущие кромки. После замены лезвий проверните барабан, чтобы убедиться, что его вращению ничего не препятствует. Также проверьте затяжку болтов **22**.

Сменные лезвия (см. рис. 8-12)

[СТ14019Х]

Лезвия **24** заточены с обеих сторон и их конструкция не предусматривает возможности заточки. При затуплении режущей кромки, лезвие **24** необходимо перевернуть, при затуплении обеих режущих кромок, лезвие **24** подлежит замене. Далее по тексту используется термин "сменные лезвия".

- Установите глубину строгания "0".
- Переверните электроинструмент и открутите зажимные болты **22** при помощи ключа **15** (см. рис. 8).
- Концом ключа **15** сдвиньте лезвие **24** вбок и извлеките его, как показано на рисунке 9.
- Замените или переверните сменное лезвие **24** (если его вторая режущая кромка достаточно острая), как показано на рисунке 10.1.
- Установите сменное лезвие **24** на место, как показано на рисунке 10.1.
- Приложите к боковым поверхностям опорных плит **1** и **9** металлическую линейку и выровняйте по ней боковую часть сменного лезвия **24** (см. рис. 10.2).
- Приложите к верхним поверхностям опорных плит **1** и **9** металлическую линейку, и вращая ше-

стигранным ключом **25** регулировочные болты **26** (см. рис. 11) добейтесь того, чтобы в самой верхней точке лезвие **24** касалось линейки, но барабан **23** мог бы прокручиваться. Убедитесь, что сменное лезвие **24** настроено таким образом по всей длине (режущая кромка лезвия **24** должна быть параллельна поверхности передней опорной плиты **1**).

- Затяните зажимные болты **22** при помощи ключа **15**, как показано на рисунке 12.
- Повторите все вышеописанные операции для второго сменного лезвия **24**.

Затачиваемые лезвия (см. рис. 13-15)

[СТ14019]

Конструкция лезвий **32** предусматривает возможность заточки. При затуплении режущих кромок, лезвия **32** демонтируют, затачивают при помощи специального приспособления, и после юстировки опять монтируют на барабан **33**. Далее по тексту используется термин "сменные лезвия".

- Переверните электроинструмент и открутите болты **22** при помощи торцового ключа **18** (см. рис. 13).
- Снимите крышку **29**, и лезвие **32** в сборе с регулировочной пластиной **30**.
- Открутите винты **31** и снимите регулировочную пластину **30** с лезвия **32**.
- Очистите все детали при помощи мягкой кисточки.
- Произведите заточку лезвий **32**, как описано ниже.
- Перед установкой нового (заточенного) лезвия **32** необходимо произвести юстировку при помощи шаблона **17**.
- Поместите лезвие **32** на шаблон для юстировки **17** (см. рис. 14.2). **Внимание: шаблон 17 отрегулирован на заводе и не нуждается в дополнительной регулировке.**
- Выверните режущую кромку лезвия **32** вдоль выступа шаблона **17**. Вертикальную часть регулировочной пластины **30** прижмите к вертикальной поверхности шаблона **17** как показано на рисунке 14.2. Совместите отверстия в регулировочной пластине **30** с отверстиями в лезвии **32**, перемещая регулировочную пластину **30** вдоль шаблона **17**. Закрутите винты **31**. Если, из-за многократных заточек, длины лезвия **32** недостаточно для осуществления юстировки, то оба лезвия **32** подлежат замене.
- Установите лезвие **32** в сборе с регулировочной пластиной **30** на барабан **33**, как показано на рисунке 14.3.
- Приложите к боковым поверхностям опорных плит **1** и **9** металлическую линейку и выровняйте по ней боковую часть лезвия **32** (см. рис. 15.1).
- Установите крышку **29** и затяните болты **22** при помощи торцового ключа **18** (см. рис. 15.2).
- Повторите все операции для второго лезвия **32**.

Заточка лезвий электрорубанка (см. рис. 14.1)

[СТ14019]



Всегда затачивайте оба лезвия **32** одновременно и только при помощи специального приспособления **16**, это обеспечит правильный угол заточки.

- Демонтируйте оба лезвия **32**, как описано выше.
- Ослабьте барашковые гайки **38** и поместите оба лезвия **32** на приспособление для заточки **16** (см. рис. 14.1). Задние части лезвий **32** должны упираться в упоры шаблона **35**.
- Затяните барашковые гайки **38**. Головки зажимных болтов **34** и пластина **36** должны надежно зафиксировать оба лезвия **32**, прижав их к шаблону **35**, исключая смещение. Режущие кромки лезвий **32** должны находиться в одной плоскости (см. рис. 14.1).
- Произведите заточку обоих лезвий **32** на влажном точильном камне с крупным зерном.
- Произведите доводку обоих лезвий **32** на влажном доводочном камне с мелким зерном. Рекомендуется также произвести полировку поверхностей режущих кромок лезвий **32** это обеспечит наилучшие результаты работы.
- Установите оба лезвия **32**, как описано выше.

Замена приводного ремня (см. рис. 16)

- Открутите винты **40** защитного кожуха **7** и снимите его (см. рис. 16).
- Удалите изношенный приводной ремень **39**.
- Почистите ременные шкивы кисточкой.
- Новый приводной ремень **39** наденьте на ведущий шкив (меньшего диаметра) и потом, проворачивая барабан, натяните на ведомый шкив (большого диаметра).
- Установите защитный кожух **7** на место и закрутите винты **40**.

Чистка электроинструмента

Обязательным условием для долгосрочной и безопасной эксплуатации электроинструмента является содержание его в чистоте. Регулярно проду-

вайте электроинструмент сжатым воздухом через вентиляционные отверстия **10**.

Послепродажное обслуживание

Ответы на вопросы по ремонту и обслуживанию вашего продукта вы можете получить в сервисных центрах. Информацию о сервисных центрах, схемы запчастей и информацию по запчастям Вы можете найти по адресу: www.crown-tools.com.

Транспортировка электроинструментов

- Не допускайте падения упаковки, а также любые механические воздействия на нее при транспортировке.
- При погрузке / разгрузке не используйте погрузочную технику, работающую по принципу зажима упаковки.

Защита окружающей среды



Вторичное использование сырья вместо устранения мусора!

Электроинструмент, дополнительные принадлежности и упаковку следует экологически чисто утилизировать.

В интересах чистосортной рециркуляции отходов детали из синтетических материалов соответственно обозначены.

Настоящее руководство по эксплуатации напечатано на бумаге, изготовленной из вторсырья без применения хлора.

Оговаривается возможность внесения изменений.

Технічні характеристики електроінструменту

Електрорубанок		СТ14019Х	СТ14019
Код електроінструмента	[220-230 В ~50/60 Гц]	420664	420657
Номінальна потужність	[Вт]	710	710
Вихідна потужність	[Вт]	330	330
Сила току при нарузі	110-127 В [А] 220-230 В [А]	6 3.3	6 3.3
Частота обертання холостого ходу	[хв ⁻¹]	16000	16000
Ширина стругання	[мм] [дюйми]	82 3-1/4"	82 3-1/4"
Глибина стругання	[мм] [дюйми]	0-2,5 0"-3/32"	0-2,5 0"-3/32"
Глибина вибірки пазу	[мм] [дюйми]	0-15 0"-19/32"	0-15 0"-19/32"
Вага	[кг] [фунти]	2,8 6.17	2,8 6.17
Клас захисту		□ / II	□ / II
Рівень шуму	[dB(A)]	88,63	88,63
Акустична потужність	[dB(A)]	99,63	99,63
Рівень вібрації	[м/с ²]	2,7	2,7

Інформація про шум



Завжди використовуйте звукоізоляційні навушники при рівні шуму понад 85 dB(A).

Відповідності необхідним нормам

Ми заявляємо під нашу одноособову відповідальність, що описаний у розділі "Технічні характеристики електроінструменту" продукт відповідає усім відповідним положенням Директив 2006/42/ЕС, включаючи їх зміни, а також наступним нормам: EN 60745-1, EN 60745-2-14.

Менеджер із сертифікації

Wu Cunzhen

Wu Cunzhen

Merit Link International AG
Stabio, Швейцарія, 17.10.2017



ПОПЕРЕДЖЕННЯ. Щоб знизити ризик отримання травм, користувач повинен ознайомитися з керівництвом по експлуатації!

Загальні правила техніки безпеки



ПОПЕРЕДЖЕННЯ. Прочитайте всі попередження з техніки безпеки та інструкції. Недотримання попереджень та інструкцій може призвести до ураження електричним струмом, займання і / або серйозних травм.

Збережіть всі попередження та інструкції для подальшого використання.

Термін "електроінструмент", який використовується в тексті попереджень, відноситься до електроінструменту з живленням від електромережі (провідний) або електроінструменту з живленням від акумулятора (бездротовий).

Безпека робочого місця

- Робоче місце повинно бути чистим і добре освітленим. У захаращених або темних місцях вірогідні нещасні випадки.
- Не використовуйте електроінструменти у вихонебезпечних середовищах, наприклад, в присутності легкозаймистих рідин, газів або пилу. Електроінструменти створюють іскри, які можуть призвести до займання пилу або парів.
- Під час роботи електроінструмента не допускайте присутності дітей та інших осіб. Відволікання уваги може призвести до втрати контролю.

Рекомендації з електробезпеки

- **Вилки електроінструменту повинні підходити до розетки. Ніколи не вносьте зміни в конструкцію вилок. Не використовуйте адаптери з заземленими електроінструментами.** Вилки оригінальної конструкції і відповідні розетки зменшують ризик ураження електричним струмом.
- **Уникайте контакту з заземленими поверхнями, такими як труби, радіатори, плити та холодильники.** Це підвищує ризик ураження електричним струмом.
- **Не піддавайте електроінструмент впливу дощової води або вологи.** Попадання води в середину електроінструмента підвищує ризик ураження електричним струмом.
- **Не використовуйте електричний кабель в цілях, для яких він не призначений.** Ніколи не використовуйте кабель для перенесення електроінструменту, підтягання електроінструменту до себе або для вимкнення електроінструменту ривком за електричний кабель. Оберегайте електричний кабель від нагрівання, нафтопродуктів, гострих крайок або рухомих частин електроінструменту. Пошкоджений або спутаний електричний кабель збільшує небезпеку поразки електричним струмом.
- **При роботах на відкритому повітрі, використовуйте подовжувальні кабелі, призначені для зовнішніх робіт, це знизить небезпеку ураження електричним струмом.**
- **Якщо не можна уникнути роботи електроінструмента на ділянці з підвищеною вологістю, використовуйте пристрій захисного відключення (УЗО).** Використання УЗО знижує ризик ураження електричним струмом. ПРИМІТКА: термін "УЗО (RCD)" може бути замінений терміном "пристрій захисного відключення (GFCI)" або "автоматичний вимикач з функцією захисту від струму витоку (ELCB)".
- **Увага!** Ніколи не торкайтеся до відкритих металевих поверхонь редуктора, захисного кожуха і т.д., оскільки на металеві поверхні впливають електромагнітні хвилі і торкання до них може призвести до травми або нещасного випадку.

Рекомендації з особистої безпеки.

- **Будьте пильними, стежте за тим, що ви робите, і при роботі з електроінструментом керуйтеся здоровим глуздом. Не використовуйте електроінструмент, якщо ви втомилися або перебуваєте під впливом наркотичних засобів, алкоголю або ліків.** Ослаблення уваги при роботі з електроінструментом може призвести до серйозної травми.
- **Використовуйте засоби індивідуального захисту. Завжди надівайте захисні окуляри.** Засоби індивідуального захисту, такі як пилозахисна маска, нековзне захисне взуття, каска або засоби захисту органів слуху, які використовуються у відповідних умовах, зменшують ймовірність отримання травм.
- **Не допускайте ненавмисного запуску електроінструменту. Перед підключенням до джерела живлення та / або акумулятора, підняття або перенесенням електроінструменту переконайтеся, що вмикач / вимикач знаходиться у вимкненому стані.** Переміщення електроінструменту, коли палець знаходиться на вмикачі / вимикачі, або ввімкнення живлення електроінструментів з

включеним вмикачем / вимикачем може стати причиною нещасного випадку.

- **Перед ввімкненням необхідно прибрати з частин електроінструменту, що обертаються, всі додаткові ключі і пристосування.** Ключ, залишений в частині електроінструменту, що обертається, може бути причиною серйозних травм.
- **Не докладайте надмірних зусиль. Завжди зберігайте стійке положення і рівновагу.** Це дозволяє краще контролювати електроінструмент у непередбачуваних ситуаціях.
- **Носіть відповідний одяг. Не вдягайте вільний одяг або прикраси.** Тримайте волосся, одяг і рукавиці далеко від рухомих деталей. Вільний одяг, прикраси або довге волосся можуть бути захоплені рухомими частинами електроінструменту, що стане причиною серйозних травм.
- **Якщо в конструкції електроінструменту передбачена можливість для підключення пиловоловлючих і пилозбірних пристроїв, переконайтеся, що вони підключені і правильно використовуються.** Використання таких пристроїв зменшує небезпеку, пов'язані з накопиченням пилу.
- **Завжди будьте уважні, не ігноруйте принципи безпечної роботи з електроінструментом через знання і досвід, отримані внаслідок частого користування електроінструментом.** Необережна дія може негайно призвести до серйозних травм.
- **Увага!** Електроінструмент створює під час роботи електромагнітне поле. За деяких обставин, це поле може чинити негативний вплив на активні або пасивні медичні імплантати. Щоб зменшити ризик заподіяння серйозної шкоди здоров'ю або травми з летальними наслідками, людям з медичними імплантатами, перед початком експлуатації електроінструмента, рекомендується проконсультуватися з лікарем і виробником медичного імплантату.

Використовування і обслуговування електроінструмента

- Люди з недостатніми психофізичними або розумовими здібностями і діти не можуть управляти електроінструментом, якщо людина, яка відповідає за їх безпеку, не контролює їх чи не інструктує щодо використання електроінструменту.
- **Не перевантажуйте електроінструмент. Використовуйте електроінструмент, який відповідає вашій цілі використання.** Відповідний електроінструмент буде працювати краще і безпечніше з тією продуктивністю, для якої він був спроектований.
- **Не працюйте електроінструментом з несправним вмикачем / вимикачем.** Електроінструмент, ввімкнення / вимкнення якого не може контролюватися, становить небезпеку і повинен бути негайно відремонтований.
- **Перед виконанням будь-яких налаштувань, заміною приладдя або зберіганням електроінструментів - від'єднайте вилку від джерела живлення і / або акумулятор від електроінструменту.** Ці заходи безпеки знижують ризик випадкового запуску електроінструмента.
- **Зберігайте невикористовувані електроінструменти в недоступному для дітей місці і не дозволяйте особам, які не ознайомилися з електроінструментом або цими інструкціями, використовувати електроінструмент.** Електроінструменти небезпечні в руках непередбачуваних користувачів.
- **Слідкуйте за станом електроінструменту. Перевіряйте осьове биття і надійність з'єднання**

рухомих деталей, а також будь-які несправності, які можуть вивести електроінструмент з ладу. Несправний електроінструмент необхідно відремонтувати перед використанням. Багато нещасних випадків виникають через поганий стан електроінструменту.

- **Ріжучі інструменти повинні знаходитися в чистоті і бути добре заточеними.** Правильно встановлені ріжучі інструменти з гострими ріжучими кромками зменшують можливість заклинювання і полегшують управління електроінструментом.

- **Використовуйте електроінструмент, приладдя, насадки і т.п. відповідно до інструкцій, беручи до уваги умови роботи і виконувати роботи.** Використання електроінструмента для операцій, для яких він не призначений, може призвести до небезпечної ситуації.

- **Підтримуйте рукоятки і поверхні захоплення сухими, чистими і вільними від масла і мастила.** Слизькі рукоятки і поверхні захоплення перешкоджають безпечному поводженню з електроінструментом і управління ним в несподіваних ситуаціях.
- **Зверніть увагу, що при роботі з електроінструментом необхідно правильно тримати допоміжну рукоятку; виконання цієї вимоги полегшує управління електроінструментом.** Таким чином, правильне утримання електроінструменту може знизити ризик нещасних випадків або травм.

Технічне обслуговування

- **Обслуговувати Ваш електроінструмент повинні кваліфіковані фахівці з використанням рекомендованих запасних частин.** Це дає гарантію, що безпека Вашого електроінструменту буде збережена.

- **Дотримуйтеся інструкції по змащуванню, а також рекомендації по заміні аксесуарів.**

Особливі вказівки з техніки безпеки

- **Перед тим, як покласти інструмент на місце, дочекайтеся повної зупинки різаку.** Відкритий різак, що обертається може зачепити поверхню, що, в результаті, може призвести до втрати контролю і серйозних травм.

ПРИМІТКА: Попередження вище відноситься тільки до стругальних верстатів без автоматичного захисного кожуху.

- **Так як різак може торкатися дрота, тримайте електроінструмент тільки за ізольовані поверхні захоплення.** Різка дроту під напругою може призвести до виникнення напруги у металевих деталях електроінструменту і враженню оператора електричним струмом.

- **Щоб зафіксувати і утримувати заготовку на стійкій платформі, використовуйте затискачі або інші ефективні способи.** Утримання заготовки рукою або під впливом власного тіла не забезпечує її стійке положення, що, в результаті, може призвести до втрати контролю.

Правила техніки безпеки при експлуатації електроінструмента

- **Не використовуйте комплектуючі деталі, які не рекомендовані і не розроблені спеціально виробником інструменту, а також пошкоджені**

ні комплектуючі деталі; технічні характеристики комплектуваної деталі повинні знаходитися у межах діапазону номінальної потужності інструменту.

- **Переконайтеся, що стругальний ніж встановлений правильно.** Використовуйте його відповідно до інструкції виробника. Зверніть увагу, що розмір повинен відповідати розміру натискної пластини. Це забезпечить відсутність механічного тертя між стругальним ножем і натискною пластинкою під час експлуатації після установки. Після установки активуйте перемикач у безпечної позиції і дозвольте інструменту попрацювати протягом 30 секунд. При виникненні значної вібрації або іншої проблеми припиніть роботу і забезпечте технічне обслуговування.

- **За допомогою затискного пристосування або верстату максимально надійно зафіксуйте заготовку.**

- **Щоб випадково не включити інструмент під час його переміщення, пальці не повинні знаходитися на кнопці перемикача.**

- **Запустіть електроінструмент перед тим, як розмістити його на поверхні призначеній для обробки матеріалу.** Під час стругання будь-яких улажн, так як в заготовці можуть бути сторонні предмети, наприклад, цвяхи і шурупи. Всі сторонні предмети повинні бути видалені перед експлуатацією.

- **Під час експлуатації електроінструменту переконайтеся, що дроти живлення знаходяться за корпусом на великій відстані від робочої головки.** Використання пошкоджених дротів живлення або несправного електроінструменту заборонено. Не торкайтеся дротів живлення, пошкоджених під час експлуатації інструменту; замість цього негайно вийміть штепсель і замініть дроти живлення.

- **Перед тим, як покласти електроінструмент на місце, вимкніть його від джерела живлення і дочекайтеся повної зупинки робочої головки.** Крім того, не торкайтеся руками стругального ножа. Під час експлуатації стругальний ніж нагрівається, тому, як і у випадку з робочою головкою, не чіпайте його руками. Дочекайтеся, поки він повністю охолоне.

- **Якщо під час експлуатації утворюється шкідливий для здоров'я, легкозаймистий або вибухонебезпечний пил, прийміть відповідні заходи безпеки.** Пам'ятайте, що відходи у вигляді пилу можуть стати причиною розвитку деяких захворювань, наприклад, раку. З огляду на це, під час роботи використовуйте обладнання для збору пилу і носіть пілозахисну маску.

- **Тримайте робоче місце у чистоті.** У результаті збирання матеріали можуть являти собою велику небезпеку.

- **Оскільки азбест може викликати рак, заборонено обробляти азбестомістивні матеріали.**

- **Класти електроінструмент можна тільки після повної зупинки його ножів.** Встановлені на інструменті ножі можуть заклинити, у результаті чого оператор не зможе контролювати його роботу.

- **Заборонено використовувати електроінструмент з пошкодженими дротами живлення.** У разі пошкодження дротів живлення під час роботи, не торкайтеся їх і негайно витягніть штепсельну вилку. Пошкоджені дроти живлення можуть стати причиною ураження електричним струмом.

- **Електроінструмент слід включати після його установки у робоче положення.** Якщо ніж застрягне у заготовці, це стане причиною зворотного ходу електроінструменту.









- Заборонено використання електроінструменту дітьми.
- Використовуйте тільки гострі ножі.
- Під час роботи дроти живлення повинні знаходитися за електроінструментом.
- Під час роботи міцно тримайте електроінструмент і прийміть стійку позу.
- Під час роботи опорна плита повинна бути прикріплена до поверхні матеріалу.
- Під час виконання стругальних робіт дотик ножа з металом, цвяхами або шурупами не допускається.
- Під час експлуатації електроінструменту пальці не повинні знаходитися в отворі для видалення стружки.

Зверніть увагу на напругу електроживлення: при підключенні напруга повинна відповідати значенню, надрукованому в таблиці технічних даних електроінструменту. Якщо напруга вище відповідної напруги, з операторами може статися нещасний випадок, а електроінструмент буде пошкоджено. Таким чином, якщо напругу живлення не підтверджено, ніколи не вмикайте електроінструмент, не перевіривши значення напруги. Якщо напруга живлення нижче необхідної, двигун буде пошкоджений.

Символи, що використовуються в інструкції

В інструкції використовуються нижченаведені символи, запам'ятайте їх значення. Правильна інтерпретація символів допоможе використовувати електроінструмент правильно і безпечно.

Символ	Значення
	Електрорубанок Ділянки, які позначені сірим кольором, м'яка накладка (з ізолюваною поверхнею).
	Наклейка з серійним номером: СТ ... - модель; XX - дата виробництва; XXXXXXX - серійний номер.
	Ознайомтеся з усіма вказівками з техніки безпеки та інструкціями.
	Носіть захисні навушники.
	Носіть захисні окуляри.

Символ	Значення
	Носіть пилозахисну маску.
	Відключайте прилад від мережі перед проведенням монтажних і регулювальних робіт.
	Напрямок руху.
	Напрямок обертання.
	Заблоковано.
	Розблоковано.
	Увага. Важлива інформація.
	Заборонена дія.
	Подвійна ізоляція / клас захисту.
	Знак, який засвідчує, що виріб відповідає основним вимогам директив ЄС та гармонізованим стандартам Європейського Союзу.
	Під час роботи видаляйте пил, що утворюється.
	Обережно! Можливі травми від заточених кромок ріжучого приладдя.
	Не викидайте електроінструмент в побутове сміття.

Призначення електроінструменту

Електрорубанок призначений для стругання, зрізання країв, фальцювання деревини та деревних матеріалів. Електрорубанок розрахований тільки на застосування правшами. Є можливість стаціонарної установки інструменту (при використанні спеціального приладдя).

Елементи пристрою електроінструменту

- 1 Передня опорна плита
- 2 V-образний паз
- 3 Шкала установлення глибини стругання
- 4 Додаткова ручка з регулятором установлення глибини стругання
- 5 Вмикач / вимикач
- 6 Кнопка блокування вимикача
- 7 Захисний кожух
- 8 Запобіжний упор
- 9 Задня опорна плита
- 10 Вентиляційні отвори
- 11 Патрубок
- 12 Боковий упор *
- 13 Вертикальний упор *
- 14 Баранчиковий гвинт *
- 15 Ріжковий ключ *
- 16 Пристрій для заточування лез (в зборі) *
- 17 Пристрій для юстування лез (в зборі) *
- 18 Ключ торчковий *
- 19 Кронштейн *
- 20 Притискна пластина *
- 21 Затискна гайка *
- 22 Зажимний болт *
- 23 Барабан для встановлення змінних лез
- 24 Змінні леза *
- 25 Ключ шестигранний *
- 26 Регулювальний болт
- 27 Притискна пластина
- 28 Регулювальна пластина для змінних лез
- 29 Кришка
- 30 Регулювальна пластина для загострюваних лез
- 31 Гвинт
- 32 Загострювані леза *
- 33 Барабан для установки загострюваних лез
- 34 Затискний болт пристрою для заточування лез *
- 35 Шаблон *
- 36 Пластина *
- 37 Шайба *
- 38 Смушкова гайка *
- 39 Привідний ремень *
- 40 Гвинт кожуха

* Приналежності

Перераховані, а також зображені принадлежности, частково не входять у комплект постачання.

Монтаж та регулювання елементів електроінструменту

Перед проведенням усіх процедур електроінструмент обов'язково відключити від мережі.



Не затягуйте дуже сильно кріпильні елементи, щоб не пошкодити їх різьблення.



Монтаж / демонтаж / налаштування деяких елементів аналогічне для усіх моделей електроінструментів, в цьому випадку на малюнку пояснення конкретна модель не вказується.

Монтаж / демонтаж бокового упору (див. мал. 1)

- Проведіть збірку бічного упору **12**, як показано на мал. 1.
- Встановіть бічний упор **12** і зафіксуйте його смушковим гвинтом **14** (див. мал. 1).
- Демонтаж проводьте в зворотній послідовності.

Встановлення ширини фальцювання (див. мал. 2)

- Відпустіть затискну гайку **21** бокового упору **12** і встановіть бажану ширину фальцювання, переміщуючи притискну пластину **20** (див. мал. 2).
- Затягніть затискну гайку **21**.

Монтаж / демонтаж вертикального упору (див. мал. 3)

- Встановіть вертикальний упор **13** і зафіксуйте його смушковим гвинтом **14** (див. мал. 3).
- При демонтажі вертикального упору **13** викрутіть смушковий гвинт **14**.

Установлення глибини фальцювання (див. мал. 3)

- Відпустіть смушковий гвинт **14** вертикального упору **13** і встановіть бажану глибину фальцювання (див. мал. 3).
- Затягніть смушковий гвинт **14**.

Введення у експлуатацію електроінструмента

Переконаєтеся в тім, що наявна напруга в мережі відповідає даним, зазначеним на приладовому щитку електроінструмента.

Вмикання / вимикання електроінструмента

Уклучити:

Для включення електроінструменту натисніть кнопку блокування **6**, і, утримуючи її в цьому положенні, натисніть кнопку вмикача / вимикача **5**.

Виключити:

Для виключення електроінструменту відпустіть кнопку вмикача / вимикача **5**.

Відсмоктування пилу під час роботи з електроінструментом



Відсмоктування пилу знижує концентрацію пилу в повітрі, запобігає її накопичуванню на робочому місці.

Під час роботи з електроінструментом завжди використовуйте пилосос, що підходить для відсмоктування пилу оброблюваних матеріалів.

Конструктивні особливості електроінструменту

Додаткова ручка з регулятором установлення глибини стругання (див. мал. 4)

Установіть бажану глибину стругання, повертаючи додаткову ручку **4** праворуч або ліворуч згідно позначень шкали **3**.

Розмічання шкали **3** виконано таким чином, що поворот додаткової рукоятки **4** на одну поділку призводить до зміни глибини стругання на 0.5 мм (див. мал. 4). Наприклад, встановлено значення 0.5, повертаючи рукоятку, встановлюємо значення 10 - глибина стругання зміниться з 0.5 мм до 1 мм.

Запобіжний упор (див. мал. 5)

Підпружинений запобіжний упор **8** дозволяє відкласти електроінструмент зразу після закінчення операції без загрози пошкодження оброблювальної поверхні або лез електроінструменту. Коли інструмент підіймають над оброблювальною поверхнею, під впливом пружини запобіжний упор **8** вертається у вихідний стан, і при відкладанні, задня опорна плита **9** не торкається оброблювальної поверхні (інструмент спирається на запобіжний упор **8**), це дозволяє барабану вільно обертатися не торкаючись лезами оброблювальної поверхні (див. мал. 5).

При струганні запобіжний упор **8** переміщується назад, забезпечуючи безперешкодне виконання операції).

Рекомендації при роботі електроінструментом

Стругання

- Переконайтеся, що заготовка надійно зафіксована.
- Встановіть передню опорну плиту **1** на оброблювальну поверхню без контакту лез з оброблювальною поверхнею.
- Ввімкніть електроінструмент і зачекайте, доки барабан не набере максимальні оберти.
- Після чого, рівномірно переміщуйте інструмент уперед. Контролюйте швидкість подачі - для виконання операції потрібен де-який час. Надто велика швидкість подачі не прискорює процес виконання роботи, але перевантажує інструмент і негативно позначається на якості оброблювальної поверхні.
- На початку процесу стругання притискайте міцно передню частину електроінструменту, а в кінці - задню, це дозволить запобігти нерівномірного зняття шару стружки на початку і в кінці стругання.
- Процес стругання полегшується, якщо заготовку нахилити, для того, щоб її можна було строгати з нахилом униз.
- Не вмикайте електроінструмент у процесі виконання операції, спочатку необхідно перервати контакт лез з заготовкою, наприклад, підняти електроінструмент над оброблювальною поверхнею.

Рекомендації з покращення якості отримуваної поверхні

Якість отримуваної поверхні визначається глибиною стругання, швидкістю подачі, напрямком стругання та станом лез.

• **Глибина стругання** - при невеликій глибині стругання поверхня утворюється гладкішою, але потрібна більша кількість проходів для зняття шару необхідної товщини.

Для попередньої обробки - встановіть більше значення глибини стругання - це пришвидшить процес виконання роботи.

Для остаточної обробки - встановіть менше значення глибини стругання - це надасть змогу отримати більш гладку поверхню.

• **Швидкість подачі** - при малій швидкості подачі поверхня виходить більш гладкішою.

• **Напрямок стругання (вздовж / проти волокон)** - при струганні вздовж волокон деревини поверхня виходить більш гладкою.

• **Стан лез** - при струганні затупленими лезами або лезами, що мають зазубини або сколення, поверхня оброблюваної деревини може мати дефекти (ворсистість, подовжні смуги та ін.). Приділяйте особову увагу контролю стану лез, це зробить роботу більш безпечною і допоможе отримати кращі результати при її виконанні.

Фальцування (див. мал. 6)

- За допомогою бокового упору **12** установіть необхідну ширину фальца (див. мал. 6).
- За допомогою вертикального упору **13** установіть необхідну висоту фальцу (див. мал. 6).
- Зробіть стругання, притискаючи доковий упор **12** до бокової поверхні заготовки. Повторіть операцію доки не буде досягнутий бажаний результат.

Знімання фаски з країв (див. мал. 7)

V-образний паз **2** дозволяє знімати фаски на пругах оброблювальних поверхонь.

Нахиліть електроінструмент на 45° (див. мал. 7) і виконайте стругання. При виконанні операції особливу увагу приділяйте куту нахилу електроінструмента та рівномірності подачі.

Обслуговування / профілактика електроінструмента

Перед проведенням усіх процедур електроінструмент обов'язково відключити від мережі.



Не затягуйте дуже сильно кріпильні елементи, щоб не пошкодити їх різьблення.



Необхідно своєчасно заточувати затуплені або замінювати пошкоджені леза. Для виключення дисбалансу і вібрацій завжди замінюйте (заточуйте) обидва леза одночасно. Використовуйте леза однакового типу. Забороняється використовувати рубанок тільки з одним встановленим лезом.



Дотримуйтеся обережності при заміні / заточуванні лез електрорубанка, щоб не поранитись о різальний пруг. Після заміни лез обов'язково перевірте барабан, щоб упевнитись, що його обертанню нічого не перешкоджає. Також перевірте затяжку болтів 22.

Змінні леза (див. мал. 8-12)

[СТ14019X]

Леза 24 заточені з обох сторін і їх конструкція не передбачає можливості заточки. При затупленні ріжучої кромки, лезо 24 необхідно перевернути, при затупленні обох ріжучих кромок, лезо 24 підлягає заміні. Далі по тексту використовується термін "змінні леза".

- Встановіть глибину стругання "0".
- Переверніть електроінструмент і відкрутіть затисні болти 22 за допомогою ключа 15 (див. мал. 8).
- Кінцем ключа 15 посуньте лезо 24 убік і витягніть його, як показано на малюнку 9.
- Замініть або переверніть змінне лезо 24 (якщо його друга ріжуча кромка досить гостра), як показано на малюнку 10.1.
- Встановіть змінне лезо 24 на місце, як показано на малюнку 10.1.
- Прикладіть до бічних поверхонь опорних плит 1 і 9 металеву лінійку і вирівняйте по ній бічну частину змінного леза 24 (див. мал. 10.2).
- Прикладіть до верхніх поверхонь опорних плит 1 і 9 металеву лінійку, і обертаючи шестигранним ключем 25 регулювальні болти 26 (див. мал. 11) добийтеся того, щоб в найвищій точці леза 24 торкалось лінійки, але барабан 23 міг би прокручуватися. Переконайтеся, що змінне лезо 24 налаштоване таким чином по всій довжині (ріжуча кромка леза 24 повинна бути паралельна поверхні передньої опорної плити 1).
- Затягніть затисні болти 22 за допомогою ключа 15, як показано на малюнку 12.
- Повторіть всі вищеописані операції для другого змінного леза 24.

Загострювані леза (див. мал. 13-15)

[СТ14019]

Конструкція лез 32 передбачає можливість заточування. При затупленні ріжучих кромок, леза 32 демонтують, заточують за допомогою спеціального пристосування, і після юстування знову монтують на барабан 33. Далі по тексту використовується термін "змінні леза".

- Переверніть електроінструмент і відкрутіть болти 22 за допомогою торцювого ключа 18 (див. мал. 12).
- Зніміть кришку 29, і лезо 32 в зборі з регулювальною пластиною 30.
- Відкрутіть гвинти 31 і зніміть регулювальну пластину 30 з лезом 32.
- Очистіть всі деталі за допомогою м'якого пензлика.
- Проведіть заточування лез 32, як описано нижче.
- Перед установленням нового (заточеного) леза 32 необхідно виконати юстировку за допомогою шаблону 17.

• Розташуйте лезо 32 на шаблон для юстировки 17 (див. мал. 14.2). **Увага: шаблон 17 отрегульований на заводі і не потребує додаткового регулювання.**

- Вирівняйте різальний пруг леза 32 вздовж виступу шаблону 17. Вертикальну частину регулювальної пластини 30 притисніть до вертикальної поверхні шаблону 17 як показано на малюнку 14.2. Сумістіть отвори у регулювальній пластині 30 з отворами у лезі 32, переміщуючи регулювальну пластину 30 вздовж шаблону 17. Закрутіть гвинти 31. **Якщо через багаторазові заточки довшини лез 32 недостатньо для виконання юстировки, то обидва леза 32 підлягають заміні.**
- Встановіть лезо 32 в зборі з регулювальною пластиною 30 на барабан 33 як зазначено на малюнку 14.3.
- Прикладіть до бокових поверхонь опорних плит 1 і 9 металеву лінійку і вирівняйте по ній бокову частину леза 32 (див. мал. 15.1).
- Встановіть кришку 29 і затягніть болти 22 за допомогою торцювого ключа 18 (див. мал. 15.2).
- Повторіть всі операції для другого леза 32.

Заточування лез електрорубанка (див. мал. 14.1)

[СТ14019]



Завжди заточуйте обидва леза 32 одночасно і тільки за допомогою спеціального приладдя 16, це забезпечить правильний кут заточування.

- Демонтуйте обидва леза 32 як описано вище.
- Відпустіть смушкові гайки 38 і помістіть обидва леза 32 на пристосування для заточування 16 (див. мал. 14.1). Задні частини лез 32 повинні упиратися в упори шаблону 35.
- Затягніть смушеві гайки 38. Голівки затисних болтів 34 і пластина 36 повинні надійно зафіксувати обидва леза 32, притискаючи їх до шаблону 35, виключаючи зміщення. Різальні пруги лез 32 повинні знаходитись в одній площині (див. мал. 14.1).
- Здійсніть заточування обох лез 32 на вологому гострільному камені з крупним зерном.
- Здійсніть доведення обох лез 32 на вологому доводочному камені з дрібним зерном. Рекомендується також здійснити полірування поверхонь різальних пруг лез 32, це забезпечить найкращі результати роботи.
- Встановіть обидва леза 32, як описано вище.

Заміна привідного ременю (див. мал. 16)

- Відкрутіть гвинти 40 захисного кожуху 7 і зніміть його (див. мал. 16).
- Видаліть зношений привідний ремень 39.
- Почистіть ременні шків пензликом.
- Новий привідний ремень 39 надягніть на видучий шків (меншого діаметру) і потім, повертаючи барабан, натягніть на ведний шків (більшого діаметру).
- Встановіть захисний кожух 7 на місце і закрутіть гвинти 40.

Чищення електроінструменту

Обов'язковою умовою для довгострокової і безпечної експлуатації електроінструменту є вміст його в чистоті. Регулярно продавайте електроінструмент стислим повітрям через вентиляційні отвори 10.

Післяпродажне обслуговування

Відповіді на питання щодо ремонту та обслуговування вашого продукту Ви можете отримати в сервісних центрах. Інформацію про сервісні центри, схеми запчастин та інформацію по запчастинах Ви можете знайти за адресою: www.crown-tools.com.

Транспортування електроінструменту

- Не допускайте падіння упаковки, а також будь-якого механічного впливу на неї транспортуванні.
- При завантаженні / розвантаженні не використовуйте навантажувальну техніку що працює за принципом затиску упаковки.

Захист навколишнього середовища



Переробка сировини замість утилізації відходів.

Електроінструмент, додаткові принадлежности й упакування варто екологічно чисто утилізувати.

В інтересах чистосортної рециркуляції відходів деталі із синтетичних матеріалів відповідно позначені.

Дійсний посібник з експлуатації надрукований на папері, виготовленій з вторсировини без застосування хлору.

Обновляється можливість внесення змін.

Українська

Elektrinio instrumento techniniai duomenys

Elektrinis oblius		CT14019X	CT14019
Elektros įrankio kodas	[220-230 V ~50/60 Hz]	420664	420657
Nominalioji galia	[W]	710	710
Imamoji galia	[W]	330	330
Srovės stiprumas esant įtampai	110-127 V [A] 220-230 V [A]	6 3.3	6 3.3
Sūkių skaičius tuščiaja eiga	[min ⁻¹]	16000	16000
Išdrožos plotis	[mm] [inches]	82 3-1/4"	82 3-1/4"
Išdrožos gylis	[mm] [inches]	0-2,5 0"-3/32"	0-2,5 0"-3/32"
Įpjovos gylis	[mm] [inches]	0-15 0"-19/32"	0-15 0"-19/32"
Svoris	[kg] [lb]	2,8 6.17	2,8 6.17
Saugumo klasė		□ / II	□ / II
Akustinis spaudimas	[dB(A)]	88,63	88,63
Akustinė galia	[dB(A)]	99,63	99,63
Apsunkinimas vibracijomis	[m/s ²]	2,7	2,7

Informacija triukšmu



Jei akustinis spaudimas yra didesnis nei 85 dB(A), visada naudok apsaugos priemonės klausai.

CE Atitikties deklaracija

Atsakingai pareiškiame, kad skyriuje "Elektrinio instrumento techniniai duomenys" aprašytas gaminys atitinka privalomus Direktyvų 2006/42/EC reikalavimus ir jų pakeitimus bei šiuos standartus: EN 60745-1, EN 60745-2-14.

Sertifikavimo
vadybininkas

Wu Cunzhen

Merit Link International AG
Stabio, Šveicarija, 17.10.2017



ĮSPĖJIMAS. Kad sumažėtų sužalojimų pavojus, naudotojas privalo perskaityti naudojimo instrukciją!

Bendrosios saugos taisyklės



ĮSPĖJIMAS! Perskaitykite visus saugos įspėjimus ir visus nurodymus. Nesilaikant nurodymų ir įspėjimų kyla elektros smūgio, gaisro ir (arba) sunkių sužalojimų pavojus.

Visus įspėjimus ir nurodymus išsaugokite ateičiai. Įspėjimuose vartojamas terminas "elektrinis įrankis" reiškia mūsų pagamintą elektra (su laidu) arba iš akumuliatoriaus (be laido) maitinamą elektrinį įrankį.

Darbo vietos sauga

- **Darbo vieta turi būti švari ir gerai apšviesta.** Netvarkingos ar tamsios vietos kelia nelaimingų atsitikimų pavojų.
- **Nenaudokite elektrinių įrankių sprogyje aplinkoje, pvz. tokioje, kur yra degių skysčių, dujų ar dulkių.** Elektriniai įrankiai sukelia kibirkštis, galinčias uždegti dulkes ar garus.
- **Naudojant elektrinį įrankį, šalia negali būti pašalinių asmenų ir vaikų.** Dėl blaškymo galite prarasti kontrolę.

Elektros sauga

- **Elektrinio įrankio kištukas turi atitikti kištukinį lizdą. Niekuomet nekeiskite kištuko.** Įžemintiems elektriniams įrankiams prijungti nenaudokite jokių adapterių. Originalūs kištukai ir jiems tinkantys kištukiniai lizdai sumažina elektros smūgio pavojų.

- **Kūnu nesilieskite prie įžemintų paviršių, pvz., vamzdžių, radiatorių, viryklių ir šaldytuvų.** Jei jūsų kūnas įžemintas, kyla didesnė elektros smūgio rizika.
- **Elektriniais įrankiais kenkia lietus ir drėgmė.** Į elektrinį įrankį patekęs vanduo didina elektros smūgio riziką.
- **Saugokite laidą.** Elektrinio įrankio niekuomet neneškite, netempkite ir neatjunkite nuo maitinimo šaltinio suėmę už laido. Saugokite laidą nuo karščio, alyvos, aštrių kampų ar judančių dalių. Pažeisti ar susipynę laidai didina elektros smūgio pavojų.
- **Jei su elektriniu įrankiu dirbate lauke, naudokite lauko aplinkai tinkamą ilgtintuvą.** Naudojant lauko aplinkai tinkamą laidą sumažėja elektros smūgio rizika.
- **Jei negalima išvengti elektrinio įrankio naudojimo drėgnoje vietoje, naudokite maitinimo šaltinį, apsaugotą likutinės srovės įrenginiu (RCD).** Naudojant RCD sumažėja elektros smūgio rizika. **PASTABA!** Terminas "likutinės srovės įrenginys" (RCD) gali būti keičiamas terminu "elektros grandinės atjungiklis" (GFCI) arba "automatinis jungiklis" (ELCB).
- **Įspėjimas!** Niekuomet nelieskite pavarų dėžės, skydo ir kt. metalinių paviršių, nes liesdami juos galite sutrikdyti elektromagnetinę bangą, o tai gali sukelti nelaimingą atsitikimą ar sužalojimą.

Asmens sauga

- **Naudodami elektrinį įrankį išlikite budrūs, stebėkite, ką darote, ir vadovaukitės sveiku protu.** Nenaudokite elektrinio įrankio, jei esate pavargę, paveikti vaistų, alkoholio ar narkotinių medžiagų. Net vos akimirkai praradus koncentraciją naudojant elektrinį įrankį galima sunkiai susižaloti.
- **Naudokite asmenines apsaugos priemones.** Visuomet naudokite akių apsaugą. Esant atitinkamoms sąlygoms naudojamos apsaugos priemonės, pvz., veido kaukė, batai neslidžiais padais, šalmas ar klausos apsauga sumažina sužalojimų pavojų.
- **Apsaugokite nuo netyčinio įjungimo.** Prieš prijungdami elektrinį įrankį prie maitinimo šaltinio ir (arba) akumuliatoriaus, taip pat prieš įrankį paimdami ar nešdami visuomet patikrinkite, ar jungiklis yra išjungtoje padėtyje. Jei nešite elektrinį įrankį pirštą uždėję ant jungiklio arba jungsitės prie maitinimo šaltinio elektrinį įrankį su jungtu jungikliu, gali kilti nelaimingas atsitikimas.
- **Prieš įjungdami elektrinį įrankį išimkite reguliavimo raktą ar veržliaraktį.** Palikus prie besisukančių elektrinio įrankio dalių prijungtą raktą ar veržliaraktį, kyla pavojus susižaloti.
- **Netieskite rankos su įrankiu per toli.** Visuomet išlaikykite tinkamą kūno atramą ir pusiausvyrą. Tada galėsite lengviau suvaldyti elektrinį įrankį netikėtose situacijose.
- **Tinkamai apsirenkite.** Nedėvėkite laisvų drabužių ar papuošalų. Saugokite plaukus, drabužius ir pirštines nuo judančių dalių. Judančios dalys gali įtraukti laisvus drabužius, papuošalus ar ilgus plaukus.
- **Jei įrenginiuose yra dulkių išsiurbimo ir surinkimo įrangos jungtis, tinkamai ją prijunkite ir naudokite.** Išsiurbdami dulkes galite sumažinti pavojų sveikatai.
- **Net jei įrankius naudojate dažnai ir daug apie juos žinote, vis tiek negalima ignoruoti saugaus darbo su įrankiais principų.** Neatidus veiksmas per sekundės dalį gali sukelti sunkų sužalojimą.
- **Įspėjimas!** Elektriniai įrankiai dirbant gali sukurti elektromagnetinį lauką. Šis laukas kai kuriomis aplinkybėmis gali trikdyti pasyvų ar aktyvų medicininį implantų veikimą. Norint sumažinti sunkių ar net mirtinų

sužalojimų pavojų rekomenduojame asmenims, kurie turi medicininis implantus, prieš naudojant elektrinį įrankį pasitarti su savo gydytoju ir medicininio implanto gamintoju.

Elektrinių įrankių naudojimas ir priežiūra

- **Asmenys, turintys ribotus psichofizinius ar protinius gebėjimus, ir vaikai negali naudoti elektrinio įrankio, nebent asmuo, atsakingas už jų saugą, juos prižiūri arba nurodė, kaip tuo įrankiu naudotis.**
- **Dirbdami su elektriniu įrankiu nevertokite jėgos.** Naudokite savo darbui tinkantį elektrinį įrankį. Tinkamas elektrinis įrankis leis gerai ir saugiai atlikti darbą tokiu greičiu, kuriam jis sukurtas.
- **Jei elektrinis įrankis jungikliu neįsijungia ir neišsijungia, jo nenaudokite.** Elektrinis įrankis, kurio negalima valdyti jungikliu, yra pavojingas ir turi būti taisomas.
- **Prieš reguliuodami, keisdami priedus ar sandėliuodami elektrinį įrankį visuomet atjunkite maitinimo laido kištuką ir (arba) akumuliatorių.** Ši apsaugos priemonė sumažina elektrinio įrankio netyčinio įjungimo riziką.
- **Nenaudojamą elektrinį įrankį padėkite vaikams nepasiekiamoje vietoje, neleiskite juo naudotis asmenims, kurie nėra susipažinę su elektriniais įrankiais ar šia instrukcija.** Neišmokytų asmenų rankose elektriniai įrankiai kelia pavojų.
- **Tinkamai prižiūrėkite elektrinius įrankius.** Patikrinkite, ar gerai sulygiuotos ir sujungtos judančios dalys, ar niekas nesulūžė, ar nėra kitų sąlygų, galinčių paveikti elektrinio įrankio veikimo kokybę. Jei elektrinis įrankis pažeistas, prieš naudodami jį sutaisykite. Daugelis nelaimingų atsitikimų nutinka dėl prastos elektrinių įrankių priežiūros.
- **Pjovimo įrankiai turi būti aštrūs ir švarūs.** Tinkamai prižiūrimi pjovimo įrankiai su aštriais ašmenimis mažiau stringa ir yra lengviau valdomi.
- **Elektrinį įrankį, priedus, galvutes ir t. t. naudokite pagal šias instrukcijas, atsižvelgdami į darbo sąlygas ir atliekamo darbo pobūdį.** Naudojant elektrinį įrankį kitais tikslais, nei tais, kuriems jis skirtas, gali kilti pavojus.
- **Rankenos ir suėmimo paviršiai turi būti sausi, švarūs, nealyvuoti ir neriebaluoti.** Slidžios rankenos ar suėmimo paviršiai trukdo saugiai laikyti ir valdyti įrankį netikėtose situacijose.
- **Atkreipkite dėmesį, kad naudojant elektrinį įrankį reikia tinkamai jį laikyti už pagalbinės rankenos, nes tai palengvina valdymą.** Tinkamas suėmimas gali sumažinti nelaimingų atsitikimų ar sužalojimų pavojų.

Priežiūra

- **Savo elektrinio įrankio priežiūrą patikėkite tik kvalifikuotam meistriui, remontui naudokite tik originali identiškas atsargines dalis.** Taip užtikrinsite elektrinio įrankio saugą.
- **Žr. nurodymus dėl tepimo ir priedų keitimo.**

Specialieji saugos įspėjimai

- **Prieš padėdami įrankį palaukite, kol pjūklas sustos.** Atviras diskinis pjūklas gali užsikabinti už paviršiaus, dėl to galite prarasti įrankio valdymą ir rimtai susižeisti.
- **PASTABA:** Pirmiau pateiktas įspėjimas galioja tik obliams be automatiškai užsitarančios apsaugos.

- Elektrinį įrankį laikykite tik už izoliuotų įrankio laikymui skirtų paviršių, kadangi pjūklas gali užkabinti savo laidą. Pjaunant laidą, kuriuo teka elektros srovė, ji gali pradėti tekėti per metalines elektrinio įrankio dalis ir sukelti elektros smūgį įrankį valdančiam asmeniui.
- Apdirbamą detalę prie stabilios plokštumos pritvirtinkite spaustuvais ar kitu tinkamu būdu. Jei laikysite apdirbamą detalę ranka ar atrėmę į savo kūną, ji taps nestabili ir prarasite jos kontrolę.

Darbo su elektriniu įrankiu saugos nurodymai

- **Negalima naudoti priedų, kurie nėra skirti specialiai šiam įrankiui bei nėra rekomenduojami gamintojo.** Negalima naudoti pažeistų priedų. Priedo specifikacijos turi atitikti leistiną įrankio savybių intervalą.
- **Obliaus ašmenys turi būti tinkamai sumontuoti ir naudojami pagal gamintojo nurodymus.** Reikia atkreipti dėmesį į prispaudimo plokštės dydį, kad sumontavus įrankį tarp ašmenų ir plokštės neatsirastų mechaninės trinties. Sumontavus įrankį reikia įjungti saugioje padėtyje ir leisti veikti apie 30 sekundžių. Pastebėjus didelę vibraciją ar kitą problemą įrankį reikia išjungti ir atlikti techninę priežiūrą.
- **Apdirbamą detalę reikia kiek įmanoma tvirčiau patikimai pritvirtinti ir suspausti spaustuvais.**
- **Ant įjungimo mygtuko negalima dėti pirštų, kad įrankį judinant netyčia jo neįjungtumėte.**
- **Elektrinį įrankį įjungti reikia prieš padedant jį ant apdirbamo paviršiaus.** Obliuodami tikrinkite, ar apdirbamoje detalėje nėra pašalinių objektų, pvz., vinių ar varžtų. Visus pašalinius daiktus reikia pašalinti prieš apdirbant.
- **Naudojant elektrinį prietaisą maitinimo laidai turi būti už korpuso, kuo toliau nuo darbinės galvutės.** Pažeistų maitinimo laidų ar įrankio naudoti negalima. Jei darbo metu pažeidžiami maitinimo laidai, jų nelieskite, nedelsdami ištraukite kištuką iš maitinimo šaltinio lizdo.
- **Prieš padedant elektrinį įrankį jį reikia išjungti.** Išjungus maitinimą elektrinį įrankį padėti galima tik tuomet, kai jo darbinė galvutė visiškai sustojo. Kol ji nesustojo, obliaus ašmenų negalima liesti rankomis. Darbo metu ašmenys labai įkaista, tad prieš juos liedami leiskite jiems atvėsti.
- **Jei darbo metu susidaro pavojingos sveikatai, degios ar sprogios dulkės, imkitės reikiamų apsaugos priemonių.** Pavyzdžiui, vėžį sukeliančios atliekų dulkės. Darbo metu naudokite dulkių pašalinimo įrangą, dėvėkite apsauginę kaukę.
- **Darbo vieta turi būti švari.** Sumaišius medžiagas, jos gali kelti pavojų.
- **Kadangi asbestas gali sukelti vėžį, neapdirbkite medžiagų, kurių sudėtyje yra asbesto.**
- **Elektrinį įrankį padėti galima tik tuomet, kai jo ašmenys visiškai sustojo.** Elektrinio įrankio ašmenys gali užstrigti, dėl to elektrinio įrankio galima nesuvaldyti.
- **Elektrinio įrankio su pažeistais laidais naudoti negalima.** Jei darbo metu pažeidžiami ar nutraukiami maitinimo laidai, jų nelieskite, nedelsdami iš maitinimo šaltinio lizdo ištraukite kištuką. Pažeisti maitinimo laidai gali sukelti elektros smūgį.
- **Elektrinį įrankį reikia įjungti prieš uždedant jį ant apdirbamos detalės.** Jei ašmenys užstrigs apdirbamoje detalėje, elektriniame įrankyje susidarys atatranka.







- **Vaikams draudžiama naudotis elektriniu įrankiu.**
- **Naudoti galima tik aštrius ašmenis.**
- **Darbo metu maitinimo laidus reikia padėti už elektrinio įrankio.**
- **Darbo metu stipriai suimkite elektrinį įrankį, stovėkite tvirtai.**
- **Darbo metu pagrindo plokštumą reikia padėti ant apdirbamos medžiagos paviršiaus.**
- **Obliuojant ašmenys negali liestis prie metalo, vinių ar varžtų.**
- **Naudojant elektrinį įrankį neikiškite pirštų į angą, skirtą drožlėms pašalinti.**

Atkreipkite dėmesį į maitinimo įtampą: patikrinkite, ar maitinimo jungties įtampa yra tokia pat kaip ir įrankio duomenų lentelėje nurodyta įtampa. Jei maitinimo įtampa didesnė nei reikiama, operatorius patirs nelaimingą atsitikimą, o įrankis suges. Todėl nepatikrinus maitinimo šaltinio įtampos įrankio prie jo prijungti negalima. Ir priešingai, jei maitinimo įtampa yra mažesnė nei reikiama, bus pažeistas variklis.

Šioje instrukcijoje naudojami simboliai

Toliau pateikti simboliai naudojami naudotojo instrukcijoje, įsiminkite jų reikšmes. Suprasdami, ką reiškia simboliai, galite tinkamai ir saugiai naudotis elektriniu įrankiu.

Simbolis	Reikšmė
	Elektrinis oblius Pilnai pažymėtos dalys - minkšta rankena (su izoliuotu paviršiumi).
	Serijos numerio lipdukas: CT ... - modelis; XX - pagaminimo data; XXXXXXX - serijos numeris.
	Perskaitykite visas saugos taisykles ir instrukcijas.
	Dėvėkite apsauginius akinius.
	Dėvėkite apsaugines ausines.
	Dėvėkite nuo dulkių saugančią puskaukę.
	Prieš montuodami arba reguliuodami atjunkite elektrinį įrankį nuo maitinimo tinklo.

Simbolis	Reikšmė
	Judėjimo kryptis.
	Sukimosi kryptis.
	Užrakinta.
	Atrakinta.
	Dėmesio. Svarbu.
	Uždrausta.
	Dvigubos izoliacijos / apsaugos klasė.
	Ženklas, patvirtinantis, kad gaminytis atitinka pagrindinius ES direktyvų ir suderintų ES standartų reikalavimus.
	Naudojimo metu pašalinkite susidariusias dulkes.
	Atsargiai! Galite susižeisti dėl aštrių pjaustymo reikmenų kraštų.
	Neišmeskite elektrinio įrankio į buitinių atliekų konteinerį.

Elektrinis įrankio paskirtis

Elektrinis oblius skirtas obliavimui, kraštų nupjovimui, medienos ir medienos medžiagų užkaitavimui. Šiuo elektriniu obliumi gali naudotis tik dešiniarankiai. Galima užfiksuoti instrumentą naudoti stacionariai (su specialiais priedais).

Elektrinio prietaiso dalys

- 1 Priekinė atraminė plokštė
- 2 V formos griovelis
- 3 Skalė išdrožos gyliui nustatyti
- 4 Papildoma rankena išdrožos gyliui reguliuoti
- 5 Įjungiklis / išjungiklis
- 6 Atblokavimo mygtukas
- 7 Apsauginis gaubtas
- 8 Apsauginė atrama

- 9 Galinė atraminė plokštė
- 10 Ventilacijos angos
- 11 Atvamzdis
- 12 Šoninė atrama *
- 13 Vertikalioji atrama *
- 14 Sparnuotas varžtas *
- 15 Veržliaraktis *
- 16 Įtaisas peiliams galasti (priedamas) *
- 17 Įtaisas peiliams justuoti (priedamas) *
- 18 Galinis raktas *
- 19 Kronšteinas *
- 20 Atraminė plokštė *
- 21 Tvirtinimo veržlė *
- 22 Gnybto varžtas *
- 23 Keičiamųjų geležčių būgnas
- 24 Keičiamosios geležtės *
- 25 Vidinės šešiakampės galvutės varžto raktas *
- 26 Reguliavimo varžtas
- 27 Prispaudimo plokštė
- 28 Keičiamųjų geležčių reguliavimo plokštė
- 29 Dangtelis
- 30 Galandinamųjų geležčių reguliavimo plokštė
- 31 Sraigtas
- 32 Galandinamos geležtės *
- 33 Galandinamųjų geležčių būgnas
- 34 Geležčių galandinimo įtaiso užspaudžiantis varžtas *
- 35 Šablonas *
- 36 Plokštelė *
- 37 Poveržlė *
- 38 Sparnuotoji veržlė *
- 39 Pavaros diržas *
- 40 Gaubto sraigtas

* Priklausiniai

Dalis vardijamų ir pavaizduotų priklausinių neįeina į siuntos komplektą.

Elektrinio įrankio elementų tvirtinimas ir reguliavimas

Prieš pradėdami bet kokias elektrinio prietaiso apžiūros procedūras, būtina jį išjunkite iš maitinimo lizdo.



Stipriai neveržkite tvirtinimo elementų, kad nepažeistumėte jų sriegio.



Kai kurių elementų uždėjimo / nuėmimo / paruošimo procedūros yra vienos odos vieniems elektrinio prietaiso modeliams, todėl šiuo atveju konkretūs modeliai pavėikslieliuose nenurodyti.

Šoninės atramos tvirtinimas / nuėmimas (žr. 1 pav.)

- Surinkite šoninį ribotuvą **12**, kaip parodyta 1 pav.
- Sumontuokite šoninį ribotuvą **12**, naudodami sparnuotą varžtą **14** (žr. 1 pav.).
- Išrinkite atvirkštine tvarka.

Užkaičio pločio nustatymas (žr. 2 pav.)

- Atlaisvinkite šoninio ribotuvo **12** tvirtinimo veržlę **21** ir nustatykite reikiamą išdrožų gylį, judindami atraminę plokštę **20** (žr. 2 pav.).
- Užveržkite tvirtinimo veržlę **21**.

Vertikalusios atramos tvirtinimas / nuėmimas (žr. 3 pav.)

- Sumontuokite vertikalių ribotuvių **13**, naudodami sparnuotą varžtą **14** (žr. 3 pav.).
- Nuimdami vertikalių ribotuvių **13**, atsukite sparnuotą varžtą **14**.

Užkaičio gylio nustatymas (žr. 3 pav.)

- Atlaisvinkite vertikalaus ribotuvo **13** sparnuotą varžtą **14** ir nustatykite reikiamą išdrožių gylį (žr. 3 pav.).
- Užveržkite sparnuotą varžtą **14**.

Elektrinis įrankio naudojimas

Visuomet užtikrinkite tinkamą elektros tiekimo įtampą: įtampa turi atitikti parametrus nurodytus elektros prietaiso identifikacinėje lentelėje.

Elektrinis įrankio įjungimas / išjungimas

Įjungti:

Norėdami įjungti elektrinį instrumentą, paspauskite blokavimo mygtuką **6**, ir laikydami jį toje padėtyje, paspauskite įjungiklio / išjungiklio mygtuką **5**.

Išjungti:

Elektrinis instrumentas įjungiamas atleidžiant įjungiklio / išjungiklio mygtuką **5**.

Dulkių nusiurbimas dirbant elektros įrankiu



Dulkių nusiurbimas mažina dulkių koncentraciją ore, neleidžia joms kauptis darbo vietoje.

Dirbdami elektros įrankiu, visada naudokite dulkių siurbį, tinkamą dulkėms nusiurbti nuo apdirbamos medžiagos.

Elektrinio įrankio konstrukcijos ypatumai

Papildoma rankena išdrožos gyliui reguliuoti (žr. 4 pav.)

Norimą obliavimo gylį nustatykite sukdami papildomą rankeną **3** į kairę ar į dešinę iki reikiamos skalės **4** žymos.

Skalė **4** sugraduota taip, kad pasukus papildomą rankeną **3** viena padala, obliavimo gylis pasikeičia 0,5 mm. (žr. 4 pav.). Pavyzdžiui, pasukus rankeną, kai nustatyta reikšmė 0,5, bus nustatoma reikšmė 10 - obliavimo gylis pasikeis iš 0,5 mm į 1 mm.

Apsauginė atrama (žr. 5 pav.)

Spyruoklinė apsauginė atrama **8** leidžia atidėti į šalį elektros įrankį iškart baigus operaciją, nesibaiminant, kad gali būti pažeistas apdirbamas paviršius arba elektros įrankio ašmenys. Kai elektros įrankis pakeliamas virš apdirbamo paviršiaus, veikiama spyruoklės apsauginė atrama **8** grįžta į pradinę padėtį ir dedant į šalį galinę atraminę plokštę **9** neliečia apdirbamo paviršiaus (elektros įrankis atsiremia į apsauginę atramą **8**),

tai leidžia būgnui laisvai sukintis neliečiant ašmenimis apdirbamo paviršiaus (žr. 5 pav.).

Obliuojant apsauginė atrama **8** pasislenka atgal ir ne trukdo atlikti operacijos.

Darbo elektros įrankiu rekomendacijos

Obliavimas

- Įsitikinkite, kad ruošinys gerai įtvirtintas.
- Padėkite priekinę atraminę plokštę **1** ant apdirbamo paviršiaus, kad ašmenys neliestų apdirbamo paviršiaus.
- Įjunkite elektros įrankį ir palaukite, kol būgnas pasieks maksimalų sūkių skaičių.
- Po to tolygiai stumkite elektros įrankį pirmyn. Kontroliuokite pastūmos greitį - operacijai atlikti reikia tam tikro laiko. Per didelis pastūmos greitis nepaspartins darbo proceso, tačiau perkraus įrankį ir neigiamai atsilieps apdirbamo paviršiaus kokybei.
- Obliavimo proceso pradžioje stipriau prispauskite priekinę instrumento dalį, o pabaigoje - galinę, tai padės išvengti netolygaus drožlių sluoksnio nuskutimo obliavimo pradžioje ir pabaigoje.
- Obliuoti bus lengviau, jeigu ruošinį palenksite taip, kad jį būtų galima obliuoti palenkus žemyn.
- Neišjunkite elektros įrankio, kai atliekate operaciją, pirmiausia reikia padaryti taip, kad ašmenys neliestų ruošinio, pavyzdžiui, pakelti elektros įrankį virš apdirbamo paviršiaus.

Patarimai, kaip apdirbamo paviršiaus kokybę padaryti geresnę

Apdirbamo paviršiaus kokybė priklauso nuo obliavimo gylio, pastūmos greičio, obliavimo krypties ir peilių būklės.

- **Obliavimo gylis** - jei obliavimo gylis mažas, paviršius būna lygesnis, tačiau reikia daugiau kartų vedžioti instrumentą, kai norima nuimti reikiamo storio sluoksnį.

- **Atlikdami parengiamąjį apdirbimą** - nustatykite didesnę obliavimo gylio reikšmę - tai pagreitins darbo procesą.

- **Atlikdami baigiamąjį apdirbimą** - nustatykite mažesnę obliavimo gylio reikšmę - tai padės apdirbamą paviršium padaryti lygesnį.

- **Pastūmos greitis** - kai pastūmos greitis mažesnis, paviršius išeina lygesnis.

- **Obliavimo kryptis (palei / prieš pluoštą)** - obliuojant palei medienos pluoštą, paviršius išeina lygesnis.

- **Peilių būklė** - obliuojant atšipusiais peiliais, arba jeigu ašmenyse yra ištrupų ar nuoskių, apdirbamos medienos paviršiuje gali atsirasti defektų (šerpetų, išilginių dryžių ir kt.). Skirkite ypatingą dėmesį peilių būklei, dėl to jūsų darbas bus saugesnis ir jį atlikdami pasieksite geresnių rezultatų.

Užkavitavimas (žr. 6 pav.)

- Naudodamiesi šonine atrama **12**, nustatykite reikiamą užkaičio plotį (žr. 6 pav.).
- Naudodamiesi vertikaliąja atrama **13**, nustatykite reikiamą užkaičio aukštį (žr. 6 pav.).
- Obliuokite, spausdami šoninę atramą **12** prie ruošinio šoninio paviršiaus. Kartokite operaciją iki pasieksite norimą rezultatą.

Kraštų nusklembimas (žr. 7 pav.)

V-formos griovelis 2 įgalina nusklembti apdirbamo paviršiaus kraštus.

Palenkite elektros įrankį 45° (žr. 7 pav.) ir obliuokite. Atlikdami operaciją, ypatingą dėmesį skirkite elektros įrankio nuolydžio kampui ir pastūmos tolygumui.

Elektros įrankio techninė priežiūra / profilaktika

Prieš pradėdami bet kokias elektros prietaiso apžiūros procedūras, būtinai jį išjunkite iš maitinimo lizdo.



Stipriai neveržkite tvirtinimo elementų, kad nepažeistumėte jų sriegio.



Būtina laiku pagalasti arba pakeisti atšipusius peilius. Kad išvengtumėte disbalanso ir vibracijos, visada keiskite (galąskite) vienu metu abu peilius. Naudokite vieno tipo peilius. Draudžiama naudotis elektriniu obliumi, kai įstatytas tik vienas peilis.



Keisdami / galąsdami elektrinio obliaus peilius, būkite atsargūs, kad nesužalotumėte į ašmenis. Pakeitę peilius, būtinai leiskite būgnui pasisukti, kad įsitikintumėte, jog jis laisvai sukasi. Taip pat patikrinkite, ar gerai priveržti varžtai 22.

Keičiami peiliai (žr. 8-12 pav.)

[CT14019X]

Geležtės 24 yra aštrios iš abiejų pusių, jų konstrukcijoje nenumatyta galandinimo galimybės. Atšipus vienam geležtės kraštui, keičiamąją geležtę 24 reikia apsukti, atšipus abiem geležtės kraštams, keičiamąją geležtę 24 reikia pakeisti. Toliau vadinamos "keičiamosiomis geležtėmis".

- Nustatykite "0" drožimo gylį.
- Apverskite elektrinį įrankį ir atlaisvinkite tvirtinimo varžtus 22, naudodami veržliaraktį 15 (žr. 8 pav.).
- Naudodami veržliaraktį 15, nustatykite keičiamąją geležtę 24 šone ir išimkite ją, kaip parodyta 9 pav.
- Pakeiskite keičiamąją geležtę 24 arba apsuokite ją (jei antras geležtės pjovimo kraštas yra pakankamai aštrus), kaip parodyta 10.1 pav.
- Sumontuokite keičiamąją geležtę 24, kaip parodyta 10.1 pav.
- Pridėkite metalinę liniuotę prie pagrindo plokščių 1 ir 9 šoninių paviršių, ir sulygiuokite keičiamosios geležtės 24 šoninę dalį (žr. 10.2 pav.).
- Pridėkite metalinę liniuotę prie pagrindo plokščių 1 ir 9 viršutinių paviršių, tada, sukdami reguliavimo varžtus 26 šešiakampiu raktu 25, nustatykite keičiamąją geležtę 24 taip, kad ji liestų liniuotę viršutiniame taške (žr. 11 pav.), o būgnas 23 vis dar galėtų sukis. Pasi-rūpinkite, kad keičiamoji geležtė 24 būtų sureguliuota aprašytu būdu per visą ilgį (keičiamosios geležtės 24 pjovimo kraštas turi būti lygiagretus priekinės pagrindo plokštės 1 paviršiui).
- Veržkite tvirtinimo varžtus 22 veržliaraktiu 15, kol visa detalė bus užfiksuota būgno 23 angoje (žr. 12 pav.).

- Pakartokite aprašytas operacijas antrai keičiamajai geležtei 24.

Galandinamos geležtės (žr. 13–15 pav.)

[CT14019]

Galandinamos geležtės 32 gali būti galandamos. Atšipus geležtės kraštams, galandinamos geležtės 32 reikia išimti ir pagalasti specialiu įtaisu. Tada jas reikia sulygiuoti ir sumontuoti iš naujo ant būgno 33. Toliau vadinama "geležtėmis".

- Apverskite elektros įrankį ir atsukite varžtus 22 galini raktu 18 (žr. 13 pav.).
- Nuimkite dangtelį 29 ir peilį 32 kartu su reguliavimo plokšte 30.
- Atsukite sraigtus 31 ir nuimkite reguliavimo plokštę 30 nuo peilio 32.
- Švelniu šepetėliu nuvalykite visas dalis.
- Pagalaskite geležtes 32, kaip aprašyta toliau.
- Prieš uždėdant naują (išgašąją) peilį 32, būtinai naudojantis šablonu 17 atlikti justavimą.
- Uždėkite peilį 32 ant justavimo šablono 17 (žr. 14.2 pav.). **Dėmesio: šablonas 17 yra sureguliuotas gamykloje, ir jo daugiau reguliuoti nereikia.**
- Išlyginkite peilio 32 ašmenis pagal šablono 17 iškyšą. Vertikaliają reguliavimo plokštės 30 dalį prispauskite prie šablono 17 vertikalojo paviršiaus, kaip parodyta 14.2 paveikslėlyje. Sulygiuokite reguliavimo plokštės 30 skylutes su peilio 32 skylutėmis, stumdami reguliavimo plokštę 30 išilgai šablono 17. Įsukite sraigtus 31. **Jeigu peilis buvo daug kartų gaštas ir peilio 32 ilgio nepakanka justavimui atlikti, tada abu peilius 32 reikia pakeisti.**
- Uždėkite peilį 32 kartu su reguliavimo plokšte 30 ant būgno 33, kaip parodyta 14.3 paveikslėlyje.
- Pridėkite prie atraminių plokščių 1 ir 9 šonų metalinę liniuotę ir pagal ją išlyginkite peilio 32 šoninę dalį (žr. 15.1 pav.).
- Uždėkite dangtelį 29 ir priveržkite varžtus 22 galiniu raktu 18 (žr. 15.2 pav.).
- Norėdami pakeisti antrąjį peilį 32, pakartokite visas operacijas.

Elektrinio obliaus peilių galandimas (žr. 14.1 pav.)

[CT14019]



Visada galąskite abu peilius 32 vienu metu ir tik specialiu įtaisu 16, tai garantuos teisingą galandinimo kampą.

- Išimkite abu peilius 32, kaip aprašyta aukščiau.
- Atlaisvinkite sparnuotas veržles 38 ir įstatykite abi geležtes 32 į geležčių galandinimo įtaisą 16 (žr. 14.1 pav.). Galinės geležčių 32 dalys turi būti ant šablono 35 ribotuvų.
- Priveržkite sparnuotąsias veržles 38. Tvirtinimo varžtus 34 galvutės ir plokštė 36 turi patikimai fiksuoti abu peilius 32, prispausdamas juos prie šablono 35, kad nebūtų poslinkio. Peilių 32 ašmenys turi būti vienoje plokštumoje (žr. 14.1 pav.).
- Išgašąkite abu peilius 32 drėgnu rupiai grūdėtu gašastuvu.
- Baikite gašti abu peilius 32 drėgnu smulkiai grūdėtu gašastuvu. Rekomenduojame taip pat nupoliruoti peilių 32 ašmenis, tai padės dirbant pasiekti geresnį rezultatą.

- Sumontuokite abi geležtes **32**, kaip aprašyta anksčiau.

Pavaros diržo keitimas (žr. 16 pav.)

- Atsukite apsauginio gaubto **7** sraigtus **40** ir nuimkite apsauginį gaubtą (žr. 16 pav.).
- Nuimkite susidėvėjusį pavaros diržą **39**.
- Išvalykite diržo skriemulius šepetėliu.
- Naują pavaros diržą **39** uždėkite ant varančiojo skriemulio (mažesnio skersmens) ir po to, sukdami būgną, ant varomojo skriemulio (didesnio skersmens).
- Uždėkite apsauginį gaubtą **7** į vietą ir užsukite sraigtus **40**.

Elektrinio įrankio valymas

Kad elektrinis įrankis tarnautų ilgai ir saugiai, būtina laikyti jį švarų. Per vėdinimo angas **10** reguliariai prapūskite elektrinį įrankį suslėgtu oru.

Garantinio aptarnavimo ir taikymo tarnyba

Mūsų garantinio aptarnavimo tarnyba atsakys į jūsų klausimus dėl gaminio techninės priežiūros ir taisymo bei atsar-

ginių dalių. Informaciją apie aptarnavimo centrus, detalių schemas ir atsargines dalis taip pat galima rasti apsilankius svetainėje šiuo adresu: www.crown-tools.com.

Elektrinių įrankių transportavimas

- Transportavimo metu negali būti jokio mechaninio poveikio pakuotei.
- Iškraunant ir pakraunant neleidžiama naudoti jokios technikos, kuri galėtų pakuotę suspausti.

Aplinkos apsauga



Perdirbk žaliavas užuot norėdamas jas išmesti.

Elektros prietaisas, priedai ir pakuotė turi būti pagaminti iš perdirbamų medžiagų. Plastiko elementai yra pažymėti pagal pakartotino panaudojimo kategorijas. Šios instrukcijos yra išspausdintos ant antrą kartą perdirbto popieriaus, pagaminto nenaudojant chloro.

Svarstoma dėl pakeitimų pridėjimo.

Lietuviškai

Қозғалтқыш құралдың сипаттамалары

Электр жонғы		СТ14019Х	СТ14019
Қозғалтқыш құралдың коды	[220-230 В ~50/60 Гц]	420664	420657
Номиналды қуаты	[Вт]	710	710
Қажетті қуат	[Вт]	330	330
Электр тогы кернеуі	110-127 В [А] 220-230 В [А]	6 3.3	6 3.3
Жүктемесіз жылдамдық	[мин ⁻¹]	16000	16000
Сүргілеу ені	[мм] [дюйм]	82 3-1/4"	82 3-1/4"
Сүргілеу тереңдігі	[мм] [дюйм]	0-2,5 0"-3/32"	0-2,5 0"-3/32"
Ойық тереңдігі	[мм] [дюйм]	0-15 0"-19/32"	0-15 0"-19/32"
Салмағы	[кг] [фунт]	2,8 6.17	2,8 6.17
Қауіпсіздік класы		□ / II	□ / II
Дыбыс қысымы	[дБ(А)]	88,63	88,63
Акустикалық құші	[дБ(А)]	99,63	99,63
Өлшенетін тербеліс	[м/с ²]	2,7	2,7

Шу туралы ақпарат



Дыбыс қысымы осетін болса, әрдайым құлақ қорғаушысын киіңіз 85 дБ(А).

CE Сәйкестік жөнінде мәлімдеме

Жеке жауапкершілікпен біз "Қозғалтқыш құралдың сипаттамалары" де сипатталған өнімнің 2006/42/ЕС ережелеріндегі барлық тиісті анықтамаларына өзгерістері менен бірге сәйкес екенін және төмендегі нормаларға сай екенін кепілдендіреміз: EN 60745-1, EN 60745-2-14.

Сертификаттау менеджері

Wu Cunzhen

Wu Cunzhen

Merit Link International AG
Stabio, Швейцария, 17.10.2017

Жалпы қауіпсіздік ережелері



ЕСКЕРТУ! Барлық қауіпсіздік туралы ескертулерді және барлық нұсқауларды оқып шығыңыз. Ескертулер мен нұсқауларды орындамау тоқ соғуына, өртке және / немесе ауыр жарақатқа әкелуі мүмкін.

Барлық ескертулер мен нұсқауларды болашақта анықтама алу үшін сақтап қойыңыз. Ескертулердегі "электр құрал" термині желіден жұмыс істейтін (сымды) электр құралын немесе батареядан жұмыс істейтін (сымсыз) электр құралын білдіреді.

Жұмыс аумағының қауіпсіздігі

- Жұмыс аумағын таза және жақсы жарықтандырылған күйде ұстаңыз. Ретсіз немесе күңгірт аумақтар сәтсіз жағдайларға әкеледі.
- Электр құралдарды жарылғыш атмосфераларда пайдаланбаңыз, мысалы, тұтанғыш сұйықтықтар, газдар немесе шаң бар жерде. Электр құралдар шаңды немесе түтіндерді тұтандыруы мүмкін ұшқындарды тудырады.
- Электр құралды пайдалану кезінде балаларды және маңайдағы адамдарды аулақ ұстаңыз. Алаңдату басқаруды жоғалтуға әкелуі мүмкін.



ЕСКЕРТУ - Жарақат қаупін азайту үшін пайдаланушы пайдалану нұсқаулығын оқып шығуы керек!

Электр қауіпсіздігі

- Электр құралдардың ашалары розеткаға сәйкес болуы керек. Ашаны ешқашан ешбір түрде өзгертуге болмайды. Жерге қосылған электр құралдарымен бірге ешбір адаптер ашасын пайдалануға болмайды. Өзгертілмеген ашалар және сәйкес розеткалар тоқ соғу қаупін азайтады.
- Құбырлар, жылытқыштар, ауқымдар және тоңазытқыштар сияқты жерге қосылған беттерге дененің тиюін болдырмаңыз. Дененіз жерге қосылған болса, тоқ соғу қаупі артады.
- Электр құралдарына жаңбырдың немесе ылғалды жағдайлардың әсерін тигізбеңіз. Электр құралға кіретін су тоқ соғу қаупін арттырады.
- Сымды дұрыс емес пайдалануға болмайды. Сымды электр құралды ұстап жүру, тарту немесе розеткадан ажырату үшін ешқашан пайдаланбаңыз. Сымды жылудан, майдан, үшкір жиектерден немесе қозғалатын бөліктерден аулақ ұстаңыз. Зақымдалған немесе шатасқан сымдар тоқ соғу қаупін арттырады.
- Электр құралды сыртта пайдаланғанда сыртта пайдалануға жарамды ұзартқыш сымды пайдаланыңыз. Сыртта пайдалануға жарамды сымды пайдалану тоқ соғу қаупін азайтады.
- Электр құралды ылғалды орында пайдалану керек болса, қалдық тоқтан қорғау құралын пайдаланып қуат бөріңіз. Қалдық тоқтан қорғау құралын пайдалану тоқ соғу қаупін азайтады. ЕСКЕРТПЕ! "Қалдық тоқтан қорғау құралы (RCD)" термині "жерге қысқа тұйықталу өшіргіші (GFCI)" немесе "жерге аққан кездегі тізбек ажыратқышы (ELCB)" терминімен ауыстырылуы мүмкін.
- Ескерту! Редуктордағы, қалқандағы және т.с.с. ашық металл беттерге ешқашан тиемеңіз, өйткені металл беттерге тию электромагниттік толқындарға кедергі келтіріп, осылайша жарақаттарға немесе сәтсіз жағдайларға әкелуі мүмкін.

Жеке қауіпсіздік

- Электр құралды пайдаланып жатқанда қарағы болыңыз, істеп жатқаныңызды қадағалаңыз және дұрыс ақылды пайдаланыңыз. Электр құралды шаршап тұрғанда, я болмаса, есірткілердің, алкогольдің немесе дәрінің әсерінде болғанда пайдалануға болмайды. Электр құралдарын пайдалану кезінде бір сәт зейін бөлмеу ауыр жарақатқа әкелуі мүмкін.
- Жеке қорғағыш жабдықты пайдаланыңыз. Өрқашан көзді қорғау құралын киіңіз. Тиісті жағдайлар үшін пайдаланылатын шаң маскасы, сырғымайтын қауіпсіздік аяқ киімі, қатты қалпақ немесе естуді қорғау құралы сияқты қорғағыш жабық жарақаттарды азайтады.
- Кездейсоқ іске қосылуды болдырмаңыз. Құралды қуат көзіне және / немесе батареялар жинағына қосу, көтеру немесе ұстап жүру алдында қосқыш өшірулі күйде екеніне көз жеткізіңіз. Электр құралды саусақты қосқышқа қойып ұстап жүру немесе қосқышы қосулы күйдегі электр құралдарына қуат беру сәтсіз жағдайларға әкеледі.
- Электр құралын қосу алдында кез келген реттеу кілтін алыңыз. Электр құралдың айналатын бөлігіне жалғанған күйде қалдырылған кілт жарақатқа әкелуі мүмкін.

- Қатты жақындамаңыз. Өрқашан тиісті қалыпты және теңгерімді сақтаңыз. Бұл күтпеген жағдайларда электр құралын жақсырақ басқаруға мүмкіндік береді.
- Тиісті киімді киіңіз. Бос киімді немесе зергерлік бұйымдарды киімеңіз. Шашты, киімді және қолғапты қозғалатын бөліктерден аулақ ұстаңыз. Бос киім, зергерлік бұйымдар немесе ұзын шаш қозғалатын бөліктерде тұрып қалуы мүмкін.
- Шанды шығарып алу және жинау құралдары қамтамасыз етілген болса, бұларды қосуды және тиісті түрде пайдалануды қамтамасыз етіңіз. Шаң жинауды пайдалану шаңға қатысты қауіптерді азайтады.
- Құралдарды жиі пайдаланудан алынған таныстықтың сізді масаттануға және құрал қауіпсіздігі принциптерін елемегеу әкелуіне жол бәрмеңіз. Абайсыз әрекет секундтың бір бөліінде ауыр жарақаттауы мүмкін.
- Ескерту! Пайдалану кезінде электр құралдар электромагниттік өріс тудырады. Кейбір жағдайларда бұл өріс белсенді немесе пассивті медициналық имплантаттарға кедергі келтіруі мүмкін. Ауыр немесе өлімге әкелетін жарақатты болдырмау үшін медициналық имплантаттары бар адамдарға осы электр құралды пайдалану алдында дәрігермен және медициналық имплантат өндірушісімен кеңесу ұсынылады.

Электр құралды пайдалану және күту

- Психофизикалық немесе ақыл-ой қабілеттері төмен адамдар, сонымен бірге балалар бұл электр құралды тек қауіпсіздігіне жауапты адам қадағаласа немесе электр құралды пайдалану туралы нұсқаулар берсе, пайдалана алады.
- Электр құралға күш түсірмеңіз. Жағдайға сай дұрыс электр құралын пайдаланыңыз. Дұрыс электр құралы өзі арналған жылдамдықпен жұмысты жақсырақ және қауіпсіздеу орындайды.
- Қосқыш қоспаса және өшірмесе, электр құралды пайдалануға болмайды. Қосқышпен басқару мүмкін емес кез келген электр құрал қауіпті және жөнделуі керек.
- Кез келген реттеулерді жасау, қосалқы құралдарды ауыстыру немесе электр құралдарды сақтауға қою алдында ашаны қуат көзінен және / немесе батареялар жинағын электр құралдан ажыратыңыз. Мұндай алдыналуға арналған сақтық шаралары электр құралының кездейсоқ іске қосылуы қаупін азайтады.
- Жұмыссыз тұрған электр құралдарын балалардан аулақ ұстаңыз және электр құралмен немесе осы нұсқаулармен таныс емес адамдарға электр құралын пайдалануға рұқсат етпеңіз. Электр құралдар оқытылмаған пайдаланушылардың қолдарында қауіпті болады.
- Электр құралдарына техникалық қызмет көрсетіңіз. Қозғалатын бөліктердің қате туралануы немесе тұрып қалуы, сынған бөліктер және электр құралдың жұмысына әсер етуі мүмкін кез келген басқа жағдай баржоғын тексеріңіз. Зақымдалса, пайдалану алдында электр құралын жөндетіңіз. Көп сәтсіз жағдайларды нашар техникалық қызмет көрсетілетін электр құралдары тудырады.
- Кесу құралдарын өткір және таза күйде ұстаңыз. Тиісті түрде техникалық қызмет

көрсетілетін, үшкір кесу жиектері бар кесу құралдарының тұрып қалу ықтималдығы азырақ және оларды басқару оңайырақ.

• **Электр құралын, қосалқы құралдарды және құралдың кескіштерін, т.б. Осы нұсқауларға сай, жұмыс жағдайларын және орындалатын жұмысты ескере отырып пайдаланыңыз.** Электр құралды көрсетілгеннен басқа әрекеттер үшін пайдалану қауіпті жағдайға әкелуі мүмкін.

• **Тұтқаларды және ұстайтын беттерді құрғақ, таза және май емес күйде ұстаңыз.** Жылпылдақ тұтқалар және ұстайтын беттер күтпеген жағдайларда құралды қауіпсіз ұстауға және басқаруға мүмкіндік бермейді.

• Электр құралды пайдаланғанда қосымша тұтқаны дұрыс ұстаңыз. Бұл электр құралын басқарғанда пайдалы. Сондықтан дұрыс ұстау сәтсіз жағдайлардың немесе жарақаттардың қаупін азайтады.

Қызмет көрсету

• **Электр құралына білікті жөндеу маманы түпнұсқалық ауыстыру бөлшектерін пайдалану қызмет көрсетуі керек.** Бұл электр құралының қауіпсіздігін сақтауды қамтамасыз етеді.

• Майлау және қосалқы құралдарды ауыстыру туралы нұсқауларды орындаңыз.

Арнайы қауіпсіздік туралы ескертулер

• **Құралды жерге қою алдында кескіштің тоқтауын күтіңіз.** Ашық айналып жатқан кескіш зат бетіне тиіп, басқаруды жоғалтуға және ауыр жарақатқа әкелуі мүмкін.

ЕСКЕРТПЕ: Жоғарыдағы ескерту тек автоматты түрде жабылатын қорғау құралы жоқ сүргілеу құралдарына қатысты.

• **Электр құралы тек оқшауланған ұстау беттерінен ұстаңыз, өйткені кескіш өз сымна тиюі мүмкін.** Кернеу астындағы сымды кескенде электр құралдың ашық металл бөліктері де кернеу астында болып қалып, операторды тоқ соғуы мүмкін.

• **Дайындаманы тұрақты платформада бекіту және тіреу үшін, бекіткіштерді немесе басқа қолайлы әдісті пайдаланыңыз.** Қолмен немесе денеге тақап ұстасаңыз, дайындама тұрақсыз болуы және басқаруды жоғалтуға әкелуі мүмкін.

Электр құралды пайдалану кезіндегі қауіпсіздік туралы нұсқаулар

• **Өндіруші ұсынбаған және арнайы жобаламаған қосалқы құралдарды пайдаланбау керек;** зақымдалған қосалқы құралдарды пайдаланбау керек; қосалқы құралдардың техникалық сипаттамасы құралдың номиналды мүмкіндік ауқымының шеңберінде болуы керек.

• **Сүргілеу құралының жүзін дұрыс орнату керек және өндіруші қамтамасыз еткен нұсқауларға сай пайдалану керек.** Өлшемге назар аудару керек. Сүргілеу құралының жүзі мен баспақ тақтасының арасында орнатудан кейін пайдалану кезінде механикалық үйкеліс болмауы үшін, өлшем баспақ тақтасына сай болуын қамтамасыз ету

керек. Орнатудан кейін ауыстырып-қосқышты қауіпсіз күйде іске қосу керек және құрал 30 секунд бойы жұмыс істеуі керек. Қатты діріл немесе басқа діріл болса, пайдалануды тоқтату керек және техникалық қызмет көрсетуді жоспарлау керек.

• **Өңделетін дайындаманы бекіткішпен немесе қысқышпен соңына дейін сенімді түрде бекіту және қысу керек.**

• **Құрал қозғалғанда құралдың кездейсоқ қосылуын болдырмау үшін, саусақтарды ауыстырып-қосу түймесіне қоймау керек.**

• **Өңдеу үшін материал бетіне қою алдында электр құралды іске қосу керек.** Жоспарлау әрекеті орындалғанда дайындамада шегелер мен бұрандалар сияқты кез келген бөгде заттар жасырылып жатпағанын көру үшін, тексеру өткізу керек. Ашылған кез келген бөгде заттарды пайдалану алдында алып тастау керек.

• **Электр құралын пайдаланғанда электр желілерін жақтаудың артында, жұмыс басынан алыс орналастыру керек.** Электр желілерін немесе зақымдалған құралды пайдаланбау керек. Жұмыс кезінде электр желілері зақымдалса, зақымдалған электр желілерін ұстамау керек; оның орнына, дереу ашаны суыру және электр желілерін өзгерту керек.

• **Жерге қоймай тұрып электр құралды өшіру керек.** Қуатты өшіргеннен кейін электр құралды тек құралдың жұмыс басы толығымен тоқтағаннан кейін жерге қоюға болады. Бұл кезде сүргілеу құралының жүзіне қолдармен тиюге болмайды. Дәл осылай, сүргілеу құралының жүзі пайдалану кезінде өте ыстық болады; сондықтан салқындамай тұрып оған қолдармен тимеу керек.

• **Егер жұмыс кезінде денсаулыққа зиянды, жаңғыш немесе жарылғыш шаң пайда болса, тиісті сақтық шараларын қолдану керек.** Мысалы, қоқыс шаңы қатерлі ісікке әкелуі мүмкін. Жұмыс кезінде қоқыс шаңды кетіру жабдығы мен сыпырғышты пайдалану және шаң маскасын кию керек.

• **Жұмыс орнын таза ұстау керек.** Бекіткеннен кейін материалдар жоғары қауіп төндіруі мүмкін.

• **Асбест қатерлі ісік тудыруы мүмкін болғандықтан асбестті қамтитын материалдарды өңдеуге болмайды.**

• **Электр құралды тек жүздер толығымен тоқтағаннан кейін жерге қоюға болады.** Электр құралда орнатылған жүздер тұрып қалып, осылайша электр құралды басқаруды мүмкін емес етуі мүмкін.

• **Кабельдері зақымдалған электр құралды пайдаланбау керек.** Жұмыс кезінде қуат желілері зақымдалса немесе бүлінсе, қуат желілерін ұстамау керек; оның орнына ашаны дереу суыру керек. Зақымдалған қуат желілері тоқ соғуы мүмкін.

• **Электр құралды дайындаманы өңдемей тұрып іске қосу керек.** Жүз дайындамада тұрып қалса, электр құрал кері тебеді.

• **Электр құралды балалар пайдаланбау керек.**

• **Тек өткір жүздерді пайдалануға болады.**

• **Жұмыс кезінде қуат желілерін электр құралдың артында орналастыру керек.**

• **Жұмыс кезінде электр құралды қатты ұстау және тұрақты қалыпта туру керек.**

• **Жұмыс кезінде негіз тақтасын материалдың бетіне бекіту керек.**

• **Жоспарлау жұмысын өткізгенде жүз металға, шегеге немесе бұрандаға тимеуі керек.**

• Электр құрал жұмыс істеп жатқанда саусақтарды жоңқаларды шығару саңылауына салмау керек.

Қуат кернеуін ескеріңіз: қуат байланысында қуат кернеуі құралдың зауыттық тақтайшасында белгіленген кернеумен бірдей екеніне көз жеткізу керек. Қуат кернеуі тиісті кернеуден жоғарырақ болса, нәтижесінде операторлар сәтсіз жағдайларда ұшырайды, әрі құрал бұзылады. Сондықтан қуат кернеуін тексерместен ашаны розеткаға қоспау керек. Қуат кернеуі қажетті кернеуден төменірек болса, мотор зақымдалады.

Нұсқаулықта қолданылатын таңбалар

Пайдалану нұсқаулығында төменде берілген таңбалар қоладнылады, олардың мағынасын есте сақтаңыз. Таңбаларды дұрыс түсіндіру электр құралды дұрыс және қауіпсіз қолдануға көмектеседі.

Таңба	Мағына
-------	--------

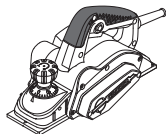

Электр жонғы
Сұр түспен белгіленген аумақтар жұмсақ қабат (оқшауланған қабаты бар).

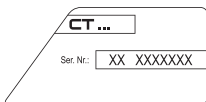

Сериялық нөмір бар жапсырма:
CT ... - үлгі;
XX - өндіру күні;
XXXXXXX - сериялық нөмір.



Қауіпсіздік техникасы туралы барлық нұсқаулармен және нұсқаулармен танысыңыз.



Қорғағыш көзілдірікті киіңіз.



Қорғағыш құлаққапты киіңіз.



Шаңнан қорғайтын масканы киіңіз.



Монтаждық және реттеу жұмыстарын өткізу алдында электр құралды желіден өшіріңіз.



Қозғалыс бағыты.

Таңба	Мағына
	Айналу бағыты.
	Бұғатталған.
	Бұғаттаудан шығарылған.
	Назар аударыңыз. Маңызды ақпарат.
	Тыйым салынған әрекет.
	Қос оқшаулау / қорғау сыныбы.

	Бұйым ЕО директиваларының негізгі талаптарына және Еуропалық Одақтың үйлестірілген стандарттарына сай екенін куәландыратын белгі.
--	---

	Жұмыс уақытында пайдаланылатын шаңды кетіріңіз.
--	---

	Абайлаңыз! Кесу сайманының өткірленген жиектерінен жарақаттар болуы мүмкін.
--	---

	Электр құралды тұрмыстық қоқысқа лақтырмаңыз.
--	---

Қозғалтқыш құралын қолдану салалары

Электр сүргі ағаш және ағаш материалдарын сүргілеуге, жиегін кесуге, ойықтар жасауға арналған. Электр құрал тек оңқайлардың пайдалануына арналған. Кейбір арнайы қосалқы құралдарды пайдаланып электр құралын тұрақты етіп орнату мүмкіндігі бар.

Қозғалтқыш құралдың құрамдастары

- 1 Алдыңғы негіз тақтасы
- 2 V тәрізді ойық
- 3 Сүргілеу тереңдігін орнату шкаласы
- 4 Сүргілеу тереңдігін реттеуге арналған реттегіш бар қосымша тұтқа
- 5 Қосу / өшіру батырмасы
- 6 Бұғатсыздау батырмасы
- 7 Қорғау жиегі
- 8 Қозғалтқыш құралды қолдану барысындағы
- 9 Артқы негіз тақтасы
- 10 Ауа алмасатын тесіктер

- 11 Бүрікiш
- 12 Бүйрлік тоқтатқыш *
- 13 Тiк тоқтатқыш *
- 14 Құлақты бұранда *
- 15 Сомынды кiлт *
- 16 Жүзді өткiрлеу құралы (жинақ) *
- 17 Жүзді туралау қысу құралы (жинақ) *
- 18 Бүйрлік гайка кiлтi *
- 19 Кронштейн *
- 20 Тiрек тақтасы *
- 21 Бекiту гайкасы *
- 22 Қысу болты *
- 23 Өзара ауыспалы жүздерге арналған барабан
- 24 Өзара ауыспалы жүздер *
- 25 Бүйрлік кiлт *
- 26 Реттеу болты
- 27 Қысу тақтасы
- 28 Өзара ауыспалы жүз үшiн тақтаны реттеу
- 29 Жапқыш
- 30 Өткiрлеуге болатын жүз үшiн тақтаны реттеу
- 31 Бұранда
- 32 Өткiрлеуге болатын жүздер *
- 33 Өткiрлеуге болатын жүздерге арналған барабан
- 34 Жүзді өткiрлеу құралының қысу болты *
- 35 Үлгi *
- 36 Тақта *
- 37 Шайба *
- 38 Құлақты гайка *
- 39 Жүргiзу белдiгi *
- 40 Корпус бұрандасы

* Қосымша құрамдастар

Кейбiр суреттелген немесе сипатталған құрамдастар стандарттық жабдықтау ретiнде қосылмаған.

Қозғалтқыш құралдың бөлшектерiн орнату және жөнге салу

Қозғалтқыш құралмен кез кезлген жұмысты бастау алдында оны токтан ажыратып тастаңыз.



Бекiткiш бөлшектер бұрандаларын бұзып алмау үшiн тым қатты тартпаңыз.



Кейбiр элементтердi бекiту / шығару / орнату жолдары барлық қозғалтқыш құралдарда бiрдей, бұл жағдайда ерекше модельдер суреттелмеген.

Бүйрлік тоқтатқышты орнату / ажырату (1-сур. қараңыз)

- Бүйрлік тоқтатқышты **12** 1-сур. көрсетiлгендей жинаңыз.
- Бүйрлік тоқтатқышты **12** құлақты бұранданы **14** пайдаланып орнатыңыз (1-суреттi қараңыз).
- Бөлшектеу операциялар керi ретпен орындаңыз.

Ойық енiн орнату (2-сур. қараңыз)

- Бүйрлік тоқтатқыштың **12** бекiту гайкасын **21** босатыңыз және тiрек тақтасын **20** жылжыту арқылы ойықтың қажет енiн орнатыңыз (2-сур. қараңыз).
- Бекiту гайкасын **21** тартыңыз.

Тiк тоқтатқышты орнату / ажырату (3-сур. қараңыз)

- Тiк тоқтатқышты **13** құлақты бұранданы **14** пайдаланып орнатыңыз (3-сур. қараңыз).
- Тiк тоқтатқышты **13** бөлшектегенде құлақты бұранданы **14** бұрап алыңыз.

Ойық тереңдiгiн орнату (3-сур. қараңыз)

- Тiк тоқтатқыштың **13** құлақты бұрандасын **14** босатыңыз және ойықтың қажет тереңдiгiн орнатыңыз (3-сур. қараңыз).
- Құлақты бұранданы **14** тартыңыз.

Қозғалтқыш құралды алғашқы рет iске қосу

Әрдайым дұрыс электр кернеуiн қолданыңыз: Қозғалтқыш құралдың электр кернеуi құралдың жеке мәлiметтерi бар тiлiмшеде көрсетiлген электр кернеуiне сәйкес болуы керек.

Қозғалтқыш құралды қосу / өшiру

Қосу:

Қозғалтқыш құралын iске қосу үшiн бұғатсыздау батырмасын басыңыз **5** және оны бiраз ұстап тұрыңыз, iске қосу батырмасын басыңыз **6**.

Өшiру:

Қозғалтқыш құралын iстен шығару үшiн iске қосу батырмасын босатыңыз **5**.

Шаңды электр құрылғыны қолдану кезiнде сору



Шаңды жинау ауадағы шаңның шоғырлану деңгейiн қысқартады, сондай-ақ шаңның жұмыс орында жиналуын болдырмайды. Ағашты ұзақ өңдеу кезiнде, не болмаса зиян келтiретiн шаңды туғызатын материалдармен жұмыс жасау кезiнде, электр құрылғы тиiстi шаңсорғышқа қосылу керек.

Қозғалтқыш құралдың алғашқы рет iске қосу

Сүргiлеу тереңдiгiн реттеуге арналған реттегiш бар қосымша тұтқа (4-сур. қараңыз)

Шкаладағы **4** белгiлерге сай қосымша тұтқаны **3** оңға немесе солға бұру арқылы қажет сүргiлеу тереңдiгiн орнатыңыз.

Шкала белгiлерi **4** тұтқаны **3** бiр белгiге бұру сүргiлеу тереңдiгiн 0.5 мм-ге өзгертегiндей жасалған (4-сур. қараңыз). Мысалы, 0.5 алдын-ала орнатылған, тұтқаны бұру арқылы бiз 10 мәнiн орнатамыз, яғни, сүргiлеу тереңдiгi 0.5 мм-ден 1 мм-ге өзгередi.

Қозғалтқыш құралды қолдану барысындағы (5-сур. қараңыз)

Серiппелi қауiпсiздiк тоқтатқышы **8** пайдалануды аяқтағаннан кейiн өңделетiн беттi немесе электр

құралдың жүздерін зақымдаудың ешбір қауіпсіз электр құралды шетке қоюға мүмкіндік береді. Электр құралды өңделетін беттен көтергенде серіппелі қауіпсіздік тоқтатқышы **8** бастапқы күйіне оралады және шетке қою кезінде артқы негіз тақтасы **9** өңделетін бетке тимейді (электр құралды қауіпсіздік тоқтатқышы **8** ұстап тұрады), бұл барабанның өңделетін бетке жүздермен тимей еркін айналуын қамтамасыз етеді (5-сур. қараңыз). Сүргілеу кезінде қауіпсіздік тоқтатқышы **8** артқа қозғалады және еркін жұмысты қамтамасыз етеді.

Қозғалтыш құралды қолданубойынша ұсыныстар

Сүргілеу

- Дайындама берік түрде бекітілгенін тексеріңіз.
- Алдыңғы негіз тақтасы **1** өңделетін бетке жүздер өңделетін бетке тимейтіндей қойыңыз.
- Электр құралды қосыңыз және барабанға ең жоғары жылдамдыққа жетуге мүмкіндік беріңіз.
- Бұдан кейін электр құралды алға қарай біркелкі жылжытыңыз. Беру жылдамдығын басқарыңыз – жұмыс өнімділігіне біраз уақыт кетуі мүмкін. Тым жоғары жылдамдық процесі тездетпейді, ал электр құралының артық жүктемесіне әкеледі және өңделетін беттің нашар сапасына әкеледі.
- Сүргілеу процесін бастағанда электр құралдың алдыңғы бөлігін және дайындаманың соңын, артқы бөлігін қаттырақ басыңыз, бұл басында және сүргілеудің соңында біркелкі емес жоңқаларды болдырмауға мүмкіндік береді.
- Дайындаманы төмен қарай сүргілеуге болатындай көлбеу етсеңіз, сүргілеу оңайырақ болады.
- Пайдалану кезінде электр құралды өшірмеңіз, алдымен жүздердің дайындамаға тиюін ұзу керек, мысалы, электр құралды өңделетін беттен көтеру керек.

Өңделетін беттің сапасын жақсарту туралы ұсыныстар

Нәтижесінде алынған беттің сапасы сүргілеу тереңдігіне, беру жылдамдығына, сүргілеу бағытына және жүздердің күйіне байланысты.

- **Сүргілеу тереңдігі** - сүргілеу тереңдігі төмен болса, нәтижесінде алынған бет тегістеу болады, бірақ қажет қалыңдығы бар қабатты кетіру үшін көбірек жүрістер қажет болады.

Алдын ала өңдеу үшін - сүргілеу тереңдігінің жоғарырақ мәнін орнатыңыз, өйткені бұл жұмыс уақытын азайтады.

Түпкілікті өңдеу үшін - сүргілеу тереңдігінің төменірек мәнін орнатыңыз, өйткені бұл тегістеу бетті қамтамасыз етеді.

- **Беру жылдамдығы** - сүргілеу тереңдігі төмен болса, нәтижесінде алынған бет тегістеу болады.

Сүргілеу бағыты (талшықтар бойымен / оларға қарсы) - ағаш талшықтарының бойымен сүргілеген жағдайда бет тегістеу болады.

- **Жүздің күйі** - өтпес жүздермен, я болмаса, сынықтары бар жүздермен сүргілеген жағдайда өңделетін ағаш бетінде ақаулар (қажалу, бойлай жолақтар, т.б.) болуы мүмкін. Жүздердің күйін

басқаруға ерекше көңіл бөлу керек, өйткені бұл қауіпсіздеу жұмысты және жұмыстың жоғарырақ нәтижелерін қамтамасыз етеді.

Ойық жасау (6-сур. қараңыз)

- Қажет шпунт енін бүйірлік тоқтатқышы **12** пайдаланып орнатыңыз (6-сур. қараңыз).
- Қажет шпунт биіктігін тік тоқтатқышы **13** пайдаланып орнатыңыз (6-сур. қараңыз).
- Бүйірлік тоқтатқышы **12** дайындаманың бүйірлік бетіне басу арқылы сүргілеуді орындаңыз. Өрекетті қажет нәтижеге жеткенше қайталаңыз.

Жиік фаскасын жасау (7-сур. қараңыз)

V тәрізді ойық **2** өңделетін дайындамалардың жиіктерінде фаска жасауға мүмкіндік береді.

Электр құралды 45° (7-сур. қараңыз) көлбеу қойып, сүргілеуді орындаңыз. Пайдалану кезінде электр құралдың көлбеу болу бұрышына және берудің біркелкілігіне ерекше көңіл бөлу керек.

Қозғалтыш құралды жөндеу / алдын алу шаралары

Қозғалтыш құралмен кез кезлген жұмысты бастау алдында оны токтан ажыратып тастаңыз.



Бекіткіш бөлшектер бұрандаларын бұзып алмау үшін тым қатты тартпаңыз.



Өтпес жүздерді уақтылы өткірлеу немесе ауыстыру керек. Тепе-теңсіздікті және дірілді болдырмау үшін әрқашан жүздердің екеуін де бір уақытта ауыстырыңыз (өткірлеңіз). Түрі бірдей жүздерді пайдаланыңыз. Электр сүргіні ешқашан тек бір жүзді орнатып пайдаланбаңыз.



Жүз жиіктерінен жарақаттарды болдырмау үшін электр сүргінің жүздерін ауыстырғанда / өткірлегенде сақ болыңыз. Жүздерді ауыстырғаннан кейін әрқашан еркін қозғалып жатқанын тексеру үшін барабанды айналдырыңыз. Сондай-ақ, бұрандамалардың **22** бекемделуін тексеріңіз.

Өзара ауыспалы жүздер (8-12 сур. қараңыз)

[СТ14019X]

Жүздер **24** екі жағынан өткірленеді және олардың дизайны өткірлеуді қамтамасыз етпейді. Бір жүздің жиегі өтпес болып қалса, жүздерді **24** бұру керек, жүз жиіктерінің екеуі де өтпес болып қалса, жүздерді **24** ауыстыру керек. Бұдан кейін "өзара ауыспалы жүз" деп аталады.

- Жазықтық тереңдігін "0" мәніне реттеніңіз.
- Электр құралын аударып, қысу болттарын **22** гайка кілтін **15** пайдаланып босатыңыз (8-сур. қараңыз).

- Гайка кілтін **15** пайдаланып өзара ауыспалы жүзді **24** шетке жылжытыңыз және 9-сур. көрсетілгендей шығарыңыз.
- Өзара ауыспалы жүзді **24** ауыстырыңыз немесе 10.1 суретінде көрсетілгендей аударыңыз (жүздің екінші кесу жиегі жеткілікті өткір болса).
- Өзара ауыспалы жүзді **24** 10.1 суретінде көрсетілгендей орнына орнатыңыз.
- **1** және **9** негіз тақталарының бүйірлік беттеріне металл сызғышты қойыңыз және өзара ауыспалы жүздің **24** бүйірлік бөлігін туралаңыз (10.2 сур. қараңыз).
- **1** және **9** негіз тақталарының үстіңгі беттеріне металл сызғышты қойып, реттеу болттарын **26** бүйірлік кілт **25** арқылы бұру арқылы жоғарғы нүктеде сызғышпен тиіңіз (11-сур. қараңыз), бірақ барабан **23** бұрыла ауы керек. Өзара ауыспалы жүзді **24** бүкіл ұзындығында осылай реттеледі (өзара ауыспалы жүздің **24** кесу жиегі алдыңғы негіз тақтасының **1** бетіне параллель болуы керек).
- Барабан саңылауында **23** бүкіл бөлшекті құлыптағанша гайка кілтмен **15** қысу болттарын **22** тартыңыз (12-сур. қараңыз).
- Екінші өзара ауыспалы жүз **24** үшін жоғарыдағы әрекеттерді қайталаңыз.

Өткірлеуге болатын жүздер (13-15 сур. қараңыз)

[СТ14019]

Өткірлеуге болатын жүздерді **32** өткірлеуге болады. Жүз жиектері өтпес болып қалғанда өткірлеуге болатын жүздерді **32** бөлшектеу, арнайы құрал арқылы өткірлеу керек. Содан кейін оларды туралау және барабанда **33** қайта орнату керек. Бұдан кейін "жүздер" деп аталады.

- Электр құралды аударыңыз және бұрандамаларды **22** бүйірлік гайка кілтін **18** пайдаланып бұрап алыңыз (13-сур. қараңыз).
- Реттеу тақтасымен **30** бірге жиналған қақпақты **29** және жүзді **32** алыңыз.
- Бұрандаларды **31** бұрап алыңыз және реттеу тақтасын **30** жүзден **32** алыңыз.
- Барлық бөліктерді жұмсақ щетканы пайдаланып тазалаңыз.
- Жүздерді **32** төменде сипатталғандай өткірленіз.
- Жаңа (қайта өткірленген) жүзді **32** орнату алдында үлгіні **17** пайдаланып туралауды орындаңыз.
- Жүзді **32** туралау үлгісіне **17** қойыңыз (14.2-сур. қараңыз). **Назар аударыңыз: үлгіде 17 зауыттық параметр бар және ешбір қосымша реттеуді қажет етпейді.**
- Өзара ауыспалы жүздің **32** кесу жиегін үлгінің **17** шығыңқы жерінің бойымен туралаңыз. Реттеу тақтасының **30** тік бөлігін үлгінің **17** тік бетіне 14.2 - сур. көрсетілгендей басыңыз. Реттеу тақтасындағы **30** тесіктерді жүздегі **32** тесіктерге реттеу тақтасын **30** үлгі **17** бойымен жылжыту арқылы сәйкестендіріңіз. Бұрандаларды **31** бекемдеңіз. **Жүздің 32 ұзындығы бірнеше қайта өткірлеуге байланысты туралау үшін жеткіліксіз болса, жүздерді 32 ауыстыру керек.**
- Реттеу тақтасымен **30** бірге жиналған жүзді **32** барабанға **33** 14.3-сур. көрсетілгендей қойыңыз.
- **1** және **9** негіз тақталарының бүйірлік беттеріне металл сызғышты қойыңыз және жүздің **32** бүйірлік бөлігін туралаңыз (15.1-сур. қараңыз).

- Қақпақты **29** қойып, бұрандамаларды **22** бүйірлік гайка кілтін **18** пайдаланып бекемдеңіз (15.2-сур. қараңыз).
- Жоғарыдағы әрекеттерді екінші жүз **32** үшін қайталаңыз.

Электр сүргі жүздерін өткірлеу (14.1-сур. қараңыз)

[СТ14019]



Әрқашан жүздердің 32 екеуін де бір уақытта және тек арнайы құралды 16 пайдаланып өткірленіз, өйткені бұл дұрыс өткірлеу бұрышын қамтамасыз етеді.

- Жүздердің **32** екеуін де жоғарыда сипатталғандай ажыратыңыз.
- Құлақты гайкаларды **38** босатыңыз және жүздердің **32** екеуін де жүзді өткірлеу құралына **16** қойыңыз (14.1 сур. қараңыз). Жүздердің **32** артқы бөлшектері үлгінің **35** тоқтатқыштарына тұруы керек.
- Құлақты гайкаларды **38** бекемдеңіз. Қысу бұрандамаларының басы **34** және тақта **36** жүздердің екеуінің де **32** қозғалысын болдырмау үшін үлгіге **35** басу арқылы берік түрде бекіту керек. Жүздердің **32** кесу жиектері бір жазықтықта орналасуы керек (14.1-сур. қараңыз).
- Жүздердің **32** екеуін де ылғалды, түйіршіктілігі қатты тегістеу тасында өткірленіз.
- Жүздердің **32** екеуін де ылғалды, түйіршіктілігі майда тегістеу тасында өңдеңіз. Сондай-ақ, жүздердің **32** кесу жиегінің беттерін жылтырату ұсынылады, өйткені бұл ең жақсы жұмыс нәтижелерін қамтамасыз етеді.
- Жүздердің **32** екеуін де жоғарыда сипатталғандай орнатыңыз.

Жүргізу белдігін ауыстыру (16-сур. қараңыз)

- Қорғағыш корпустың **7** бұрандаларын **40** бұрап алып, алыңыз (16-сур. қараңыз).
- Тозған жүргізу белдігін **39** алыңыз.
- Белдік шкивтерін щеткамен тазалаңыз.
- Жаңа жүргізу белдігін **39** жүргізу шкивіне (диаметрі кішірек) қойыңыз, содан кейін барабанды айналдырып, жүргізілетін шкивті (диаметрі үлкенірек) ішке тартыңыз.
- Қорғағыш корпусты **7** қойып, бұрандаларды **40** бекемдеңіз.

Қозғалтқыш құралды тазалау

Құрылғыны ұзақ уақыт қолданудың маңызды талабы - оны таза ұстау. Құрылғыны әрдайым сығылған ауамен ауа алмасатын тесіктерінен үрлеп тазартып тұрыңыз **10**.

Сатудан кейінгі қызмет және өтінім бойынша қызмет

Біздің сатудан кейінгі қызмет өнімге техникалық қызмет көрсетуге және оны жөндеуге, сонымен бірге, қосалқы бөлшектерге қатысты сұрақтарыңызға жауап береді. Сондай-ақ, сервистік орталықтар туралы ақпаратты, бөліктердің

диаграммаларын және қосалқы бөлшектер туралы ақпаратты мына бетте табуға болады: www.crown-tools.com.

Электр құралдарын тасымалдау

- Тасымалдау кезінде қаптамаға ешбір механикалық әсерді тигізуге болмайды.
- Жүкті түсіргенде / жүктегенде қысып орау қағидатымен жұмыс істейтін ешбір технология түрін пайдалануға рұқсат етілмеген.

Қоршаған ортаны сақтау



Шикізатты қоқыс ретінде пайдаға асырудың орнына қайта қолдануға жіберіңіз.

Электр құралы, жарақаттар және бума қоршаған ортаға зиянсыз қайда қолдануға жіберілуі керек.
Пластикалық компоненттер сыныпталған қайта қолдану үшін белгіленген.
Бұл нұсқаулар қайта қолданылатын хлорин қосылмаған қағазда басып шығарылған.

Өндіруші өзгерістер енгізуі мүмкін.

Қазақ тілі

CT14019	CT14019X	المسحاج الكهربى
420657	420664	كود الأداة الكهربائية
710	710	القدرة المقدره
330	330	خرج الطاقة الكهربائية
6 3.3	6 3.3	قوة التيار الكهربائى بالفولطية
16000	16000	السرعة بدون تحميل
82 3-1/4"	82 3-1/4"	تخطيط العرض
0-2,5 0"-3/32"	0-2,5 0"-3/32"	تخطيط العمق
0-15 0"-19/32"	0-15 0"-19/32"	عمق الحز
2,8 6.17	2,8 6.17	الوزن
□ / II	□ / II	فئة الأمان
88,63	88,63	الضغط الصوتى
99,63	99,63	قوة الصوت
2,7	2,7	الاهتزاز المقدر

قواعد السلامة العامة

تحذير قم بقراءة كافة تحذيرات السلامة وكافة التعليمات. قد يتسبب الفشل في اتباع التحذيرات والتعليمات المسرودة أذى في صدمة كهربائية أو حريق، و/أو إصابة خطيرة.



احفظ كافة التحذيرات والتعليمات للرجوع إليها مستقبلاً. يشير مصطلح "العدة الكهربائية" في التحذيرات إلى العدة الكهربائية (السلكية) التي تعمل عبر موصلات الكهرباء الرئيسية الخاصة بك أو العدة الكهربائية (اللاسلكية) التي تعمل بالبطارية.

سلامة منطقة العمل

- حافظ على منطقة العمل نظيفة ومضاءة جيداً. المناطق غير المنظمة أو المظلمة قد تتسبب في إصابات.
- لا تشغل هذه العدة الكهربائية في الأماكن القابلة للانفجار، مثل عند وجود مواد سريعة الاشتعال أو غازات أو غبار. تصنع العدة الكهربائية هذه شرارات قد تؤدي إلى إشعال الغبار أو الأبخرة.
- احرص على بقاء الأطفال أو المتفرجين بعيداً أثناء تشغيل العدة الكهربائية. قد تتسبب الملهبات في فقدانك للتركيز.

السلامة الكهربائية

- يجب أن تتطابق قوايس العدة الكهربائية مع ماخذ التيار. لا تقم بتعديل القابض بأي شكل. لا تستخدم مهابى قوايس مع العدة الكهربائية المورضة (الموصولة بالأرض). نقل القوايس غير المعدلة وماخذ التيار المطابقة من خطر حدوث صدمة كهربائية.

معلومات الضجيج

احرص دائماً على ارتداء أداة حماية الأذن إذا كان الضغط الصوتي يتجاوز 85 ديسيبل.



إعلان المطابقة CE

نعلن تحت مسؤوليتنا وحدنا أن المنتج الموصوف ضمن "مواصفات الأداة الكهربائية" يتوافق مع كل الأحكام ذات الصلة بتوجيهات 2006/42/EC بما في ذلك التعديلات ويتوافق مع المعايير التالية: EN 60745-1، EN 60745-2-14.

Wu Cunzhen

Wu Cunzhen

المدير العام

Merit Link International AG
Stabio, Switzerland, 17.10.2017

تحذير - لتقليل خطر الإصابة، ينبغي أن يقرأ المستخدم دليل التعليمات!



استخدام العدة الكهربائية والعناية بها

- تجنب ملامسة الجسد للأسطح المؤرضة أو الموصولة بالأرض (مثل الأتاييب والمشمعات والنطاقات والثلاجات). هناك خطر متزايد من التعرض للصدمة الكهربائية إذا كان جسدك مؤرضاً أو موصولاً بالأرض.
- لا تعرض العدة الكهربائية لظروف الأمطار أو البلى. دخول المياه إلى العدة الكهربائية يزيد من خطر حدوث صدمة كهربائية.
- لا تسمى استخدام السلك. لا تستخدم السلك أبداً لحمل أو سحب أو فصل العدة الكهربائية. حافظ على السلك بعيداً عن الحرارة والزيت والحواف الحادة والأجزاء المتحركة. استخدام أسلاك تالفة أو متشابكة يزيد من مخاطر الإصابة بالصدمة الكهربيه.
- عند استخدام العدة الكهربائية في الأماكن المفتوحة، استخدم أسلاك التمديد المخصصة للاستخدام الخارجي فقط. استخدم سلكاً يناسب الاستخدام في المناطق المفتوحة ويقلل من خطر التعرض لصدمة كهربائية.
- عندما يكون تشغيل العدة الكهربائية في مكان رطب أمراً لا مفر منه، فاستخدم أداة تعمل بالتيار المتبقي (RCD) كمزود محمي. يعمل استخدام RCD على تقليل مخاطر الإصابة بصدمة كهربيه. ملحوظة مصطلح "أداة تعمل بالتيار المتبقي (RCD)" يمكن استبداله بالمصطلح "مترجم دائرة خطأ التآريض (GFCO)" أو "قاطع دائرة التسريب الأرضي (ELCB)".
- تحذير! لا تلمس أبداً الأسطح المعدنية المشكوفة في علبة التروس، والدراع، وما إلى ذلك لأن لمس الأسطح المعدنية سوف يحدث تداخلاً مع الموجة الكهرومغناطيسية، مما يسبب إصابات أو حوادث محتملة.

السلامة الشخصية

- كن يقظاً، وراقب ما تفعله واستخدم الحس السليم عند تشغيل العدة الكهربائية. لا تستخدم العدة الكهربائية عندما تكون متعباً أو تحت تأثير المخدرات أو الكحوليات أو الأدوية. إن أي لحظة من عدم الانتباه أثناء تشغيل العدة الكهربائية قد ينتج عنها جروح شخصية خطيرة.
- استخدم معدات الوقاية الشخصية. ارتد دائماً القناع الواقي للعين. تعمل أدوات الحماية مثل القناع الواقي من الغبار أو أحذية الأمان المضادة للانزلاق أو قبة صلبة أو أجهزة حماية السمع والتي يتم استخدامها في ظروف معينة على تقليل احتمالات التعرض لإصابات شخصية.
- تجنب التشغيل غير المقصود. تأكد من أن المفتاح على وضع إيقاف التشغيل قبل التوصيل بمصدر الطاقة و/أو حزمة البطارية، والانتقاط أو حمل العدة. حمل العدة الكهربائية مع وجود إصبعك في المفتاح أو تشغيل العدة الكهربائية التي يكون فيها المفتاح في وضع التشغيل يؤدي إلى احتمال وقوع حوادث.

- أزل أي مفاتيح ضبط أو مفاتيح ربط قبل تشغيل العدة الكهربائية. قد يؤدي وجود مفتاح ربط أو مفتاح متصل بالجزء الدوار للعدة الكهربائية إلى حدوث إصابة شخصية.
- لا تعدّ الارتفاع. ابق قدميك دوماً في وضع مناسب واحتفظ بتوازنك في جميع الأوقات. يمكن هذا من السيطرة بشكل أفضل على العدة الكهربائية في المواقف غير المتوقعة.
- ارتد ملابس ملائمة. لا ترتد ملابس فضفاضة أو مجوهرات. حافظ على شعرك وملابسك وقفاتك بعيداً عن الأجزاء المتحركة. قد تعلق الملابس الفضفاضة أو المجوهرات في الأجزاء المتحركة.
- في حال توفير أجهزة توصيل وسائل شطف وتجميع الغبار، تأكد من توصيلها واستخدامها بشكل ملائم. قد يؤدي استخدام تجميع الغبار إلى تقليل المخاطر الناجمة عن الغبار.
- لا تدع الألفة المكتسبة من الاستخدام المتكرر للعدد تسمح لك بالإعجاب بالنفس وتجاهل مبادئ سلامة العدة. يمكن أن يؤدي عملاً واحد بإهمال إلى إصابة شديدة في لمحة من الثانية.
- تحذير! يمكن أن تنتج العدة الكهربائية حقلاً كهرومغناطيسياً أثناء التشغيل. قد يتداخل هذا الحقل في بعض الظروف مع الغرسات الطبية النشطة أو السلبية. لحد من خطر الإصابة الخطيرة أو القاتلة، نوصي الأشخاص الذين لديهم غرسات طبية باستشارة الطبيب ومصنع الغرسة الطبية قبل تشغيل العدة الكهربائية هذه.

تحذيرات سلامة خاصة

- انتظر حتى يتوقف القاطع قبل وضع العدة لأسفل. قد يشتبك القاطع الدوار المشكوف مع السطح مما يؤدي إلى فقدان المحتمل للسيطرة والتعرض لإصابة خطيرة.
- ملحوظة التحذير المذكور أعلاه فقط على المشطبة التي تحتوي على وافي غلق تلقائي.
- أمسك العدة الكهربائية من أسطح المقبض المعزولة فقط، لأن القاطع قد يلامس السلك الخالص به. قطع سلك به "تبار" قد يعرض الأجزاء المعدنية للعدة الكهربائية "التبار" وقد يؤدي إلى إصابة المشغل بصدمة كهربائية.
- استخدام مشابك التثبيت أو طريقة عملية أخرى لتأمين قطعة الشغل إلى منصة مستقرة ودعها. إمساك قطعة العمل بيدك أو ضد الجسم يتركها غير مستقرة وقد يؤدي إلى فقدان السيطرة.

إرشادات السلامة أثناء تشغيل العدة الكهربائية

- لا يجوز استخدام الملحقات غير الموصى بها وغير المصممة خصيصاً

من قبل الشركة المصنعة للعدة؛ ولا يجوز استخدام الملحقات التالفة؛ يجب أن تكون مواصفات الملحج ضمن نطاق السعة المقتنة للعدة.

الرموز المستخدمة في الدليل

تُستخدم الرموز التالية في دليل التشغيل، يُرجى تدكّر معانيها. سيبُحّث التفسير الصحيح للرموز الاستخدام الصحيح والأمن للآداة الكهربائية.

الرمز	المعنى
	المساح الكهربى الأجزاء المميزة باللون الرمادي - مقبض لين (ذو سطح معزول)

	مُصق الرقم التسلسلي: CT ... - الطراز؛ XX - تاريخ التصنيع؛ XXXXXXXX - الرقم التسلسلي.
---	---

احرص على قراءة كافة قواعد السلامة والإرشادات.

احرص على ارتداء نظارات السلامة.

احرص على ارتداء حماية الأذن.

احرص على ارتداء قناع الغبار.

افصل الآداة الكهربائية عن مصدر الطاقة قبل التركيب أو الضبط.

اتجاه الحركة.

اتجاه الدوران.

مؤمن.

غير مؤمن.

انتبه. مهم.

محظور.

عزل مزدوج / فنة الحماية.

• يجب تثبيت شفرة القشط بشكل صحيح واستخدامها وفقاً للتعليمات الموفرة من قبل الشركة المصنعة. يجب إيلاء الاهتمام للحجم والذي يجب أن يطابق مع صفيحة الضغط لضمان عدم وجود احتكاك ميكانيكي بين شفرة القشط وصفيحة الضغط أثناء التشغيل بعد التركيب. بعد التركيب، يجب أن يبدأ التبدل في وضع آمن وأن تعمل العدة لمدة 30 ثانية. في حالة الاهتزازات الخطيرة أو غيرها من المشاكل، يجب إيقاف العملية، وإجراء ترتيبات الصيانة.

• يجب تثبيت قطعة الشغل الميكانيكية بشكل موثوق وقطعها بأقصى قدر ممكن مع مشبك تثبيت أو مشبك متضد عمل.

• لا يجوز وضع الأصابع على زر التبدل لتجنب تشغيل العدة دون وعي عندما تتحرك العدة.

• يجب بدء تشغيل العدة الكهربائية قبل وضعها على سطح المادة للمعالجة. عندما يتم تنفيذ عملية القشط، يجب أن يتم الفصل للثقتين من عدم وجود أي مادة غريبة مختفية في قطعة الشغل، على سبيل المثال، المسامير والبراغي.

• يجب إزالة أي مادة غريبة يتم اكتشافها قبل التشغيل.

• عند استخدام العدة الكهربائية، يجب التأكد من وضع الأسلاك الكهربائية خلف الإطار بعيداً عن رأس العمل. يجب عدم استخدام العدة الكهربائية المتضررة أو الأسلاك الكهربائية التالفة. إذا تلفت الأسلاك الكهربائية أثناء العمل، يجب ألا تلمس أسلاك الكهرباء التالفة؛ وبدلاً من ذلك، يجب سحب القابس فوراً وتغيير الأسلاك الكهربائية.

• يجب إيقاف تشغيل العدة الكهربائية قبل وضعها أرضاً. بعد قطع الطاقة الكهربائية، يمكن ترك هذه العدة الكهربائية فقط بعد أن تسكن رأس عمل العدة تماماً. في ذلك الوقت، لا يمكنك أن تلمس شفرة القشط باليدين. وبالمثل، فإن مكان وضع الشفرة سيكون ساخناً جداً أثناء التشغيل، لذلك يجب ألا تلمسه باليدين قبل أن يتم تبريده.

• إذا كان الغبار ساخناً بالصحة، يتم توليد غبار قابل للاحتراق أو متفجر أثناء العمل، لذلك يجب اتخاذ تدابير السلامة المناسبة. على سبيل المثال: غبار النفايات التي قد تسبب السرطان. أثناء العمل، يجب عليك استخدام معدات لإزالة غبار النفايات ومكنسات وارتداء قناع الغبار.

• ينبغي الحفاظ على مكان العمل نظيفاً. بعد الخلط، قد تكون المواد عالية المخاطر.

• وبما أن الأسبستوس قد يسبب السرطان، فلا يجوز معالجة المواد المحتوية على الأسبستوس.

• هذه العدة الكهربائية يمكن تركها فقط بعد أن تسكن الشفرات تماماً. قد تعلق الشفرات المركبة في العدة الكهربائية مما يجعل من المستحيل السيطرة على العدة الكهربائية.

• يجب عدم استخدام العدة الكهربائية تالفة الأسلاك. في حالة تلف الأسلاك الكهربائية أو كسرها أثناء العمل، يجب ألا تلمس الأسلاك الكهربائية، وبدلاً من ذلك، يجب سحب القابس على الفور. قد تتسبب الأسلاك الكهربائية التالفة في حدوث صدمة كهربية.

• يجب تشغيل العدة الكهربائية قبل معالجتها لقطعة الشغل. إذا علقت الشفرة في قطعة الشغل فسترتد العدة الكهربائية.

• لا يجوز تشغيل العدة الكهربائية من قبل الأطفال.

• ينبغي استخدام شفرات حادة فقط.

• يجب أثناء العمل، وضع الأسلاك الكهربائية خلف العدة الكهربائية.

• يجب أثناء العمل، أن تقبض بقوة على العدة الكهربائية وأن تقف بثبات.

• يجب أثناء العمل، الصاق لوحة القاعدة بسطح المادة.

• عند القيام بأعمال قشط، يجب ألا تلمس الشفرة المعدن أو المسامير أو البراغي.

• عند تشغيل العدة الكهربائية، يجب عدم وضع الأصابع في منفذ تصريف النشارة.

لاحظ الجهد الكهربى: في توصيلات الطاقة، يجب التأكد من أنه إذا كان الجهد الكهربى هو نفسه الجهد المذكور في لوحة بيانات العدة، وإذا كان الجهد الكهربائى أعلى من الجهد المناسب، فستنتج حوادث للمشغلين، وفي الوقت نفسه، ستتدمر العدة. لذلك، إذا لم يتم تأكيد الجهد الكهربائى، يجب ألا توصلها إجبارياً. وعلى العكس من ذلك، عندما يكون الجهد الكهربائى أقل من الجهد المطلوب، سوف يحدث عطب للمحرك.

- 31 برغي
32 شفرات قابلة لإعادة الشدح *
33 أسطوانة للشفرات القابلة لإعادة الشدح
34 مسمار تثبيت جهاز شدح الشفرة *
35 قالب *
36 لوحة *
37 وودة *
38 صامولة بجناح *
39 سير التحريك *
40 برغي الغطاء

* أدوات إضافية اختيارية

ليست كل الملحقات التي تم توضيحها أو وصفها مُضمنة كعرض قياسي.

تركيب عناصر الأداة الكهربائية وضبطها

قبل تنفيذ أي أعمال على الأداة الكهربائية يجب فصلها عن مصدر الطاقة.

تجنب سحب عناصر التثبيت محكمة الربط لتجنب تلف السلك.

يُعد تركيب / فك / ضبط بعض العناصر متشابهًا في جميع موديلات الأداة الكهربائية، وفي هذه الحالة لا يُشار إلى موديلات محددة في الرسم التوضيحي.

تركيب / فك المصد الجانبي (انظر الشكل رقم 1)

- ركب السدادة الجانبية رقم 12 كما هو موضح في الشكل رقم 1.
- ركب السدادة الجانبية رقم 12 باستخدام البرغي المجنح رقم 14 (انظر الشكل رقم 1).

ضبط عرض الحز (راجع الشكل 2)

- فك صامولة التثبيت رقم 21 الخاصة بالسدادة الجانبية رقم 12 واضبط عرض التجويف المطلوب عن طريق تحريك لوحة الدفع رقم 20 (انظر الشكل رقم 2).
- أحكم ربط صامولة التثبيت رقم 21.

تركيب / فك المصد الرأسي (انظر الشكل رقم 3)

- ركب السدادة الرأسيّة رقم 13 باستخدام البرغي المجنح رقم 14 (انظر الشكل رقم 3).
- عند فك السدادة الرأسيّة رقم 13، فك البرغي المجنح رقم 14.

ضبط عمق الحز (انظر الشكل 3)

- فك البرغي المجنح رقم 14 الخاص بالسدادة الرأسيّة رقم 13 واضبط عمق التجويف المطلوب (انظر الشكل رقم 3).
- أحكم ربط البرغي المجنح رقم 14.

التشغيل الأولى الأداة الكهربائية

استخدم فولطية المنبع الصحيحة دائمًا، يجب أن يتطابق مصدر قدرة الجهد مع المعلومات المذكورة على لوحة تعريف الأداة الكهربائية.

تشغيل / إيقاف تشغيل الأداة الكهربائية

التشغيل:

لتشغيل الأداة الكهربائية، اضغط على زر إلغاء القفل رقم 6 وثبته في موضعه، واضغط على الزر رقم 5.

المعنى

الرمز



توجد علامة تثبت أن هذا المنتج يتوافق مع المتطلبات الأساسية لتوجيهات الاتحاد الأوروبي، ومتناسب مع معايير الاتحاد الأوروبي.



قم بإزالة الغبار المتراكم أثناء التشغيل.



انتبه! احتمال الإصابة بسبب الحواف الحادة لملحقات القطع.



عدم التخلص من الأداة الكهربائية في حاوية النفايات المنزلية.

تعيين الأداة الكهربائية من شركة

إن المساح الكهربائي مصمم للتخطيط، وقطع الحواف، وحز الخشب والمواد الخشبية. إن المساح الكهربائي مصمم للاستخدام بواسطة من يستخدمون أيديهم اليمنى فقط.

من الممكن إجراء التثبيت الثابت للأداة باستخدام بعض الملحقات الخاصة.

مكونات الأداة الكهربائية

- 1 لوحة القاعدة الأمامية
- 2 حز على شكل حرف V
- 3 مقياس ضبط تخطيط العمق
- 4 مقبض إضافي مع المنظم لضبط تخطيط العمق
- 5 مفتاح التشغيل / إيقاف التشغيل
- 6 زر إلغاء القفل
- 7 غطاء واق
- 8 مصد الأمان
- 9 لوحة القاعدة الخلفية
- 10 فتحات التهوية
- 11 الفوهة
- 12 المصد الجانبي (التجميع) *
- 13 المصد الرأسي *
- 14 برغي مجنح *
- 15 مفتاح الشفة *
- 16 جهاز شدح الشفرة (التجميع) *
- 17 تثبيت محاذة الشفرة (التجميع) *
- 18 مفتاح حلقي *
- 19 كتيفة *
- 20 لوحة الدفع *
- 21 صامولة تثبيت *
- 22 مسمار التثبيت *
- 23 أسطوانة للشفرات القابلة للتبديل
- 24 شفرات قابلة للتبديل *
- 25 مفتاح الن *
- 26 مسمار الضبط
- 27 لوحة الربط
- 28 لوحة ضبط للشفرة القابلة للتبديل
- 29 غطاء
- 30 لوحة ضبط للشفرة القابلة لإعادة الشدح

شفط الغبار أثناء تشغيل الأداة الكهربائية



تعمل وظيفة امتصاص الغبار على الحد من تركيز الغبار في الهواء وتمنع تراكمه في مكان العمل. عند العمل بالأداة الكهربائية، استخدم دائماً مكنسة شفط لامتصاص الغبار من المواد المعالجة.

ميزات تصميم الأداة الكهربائية

مقبض إضافي مع المنظم لضبط تخطيط العمق (راجع الشكل رقم 4)

قم بضبط عمق التخطيط المرغوب عن طريق توجيه المقبض الإضافي رقم 4 إلى اليمين أو إلى اليسار، وفقاً لعلامات المقياس رقم 3. يتم تحديد العلامة 3 حيث يؤدي توجيه المقبض رقم 4 لعلامة واحدة إلى تغيير عمق التخطيط بمقدار 0,5 مم (انظر الشكل 4). على سبيل المثال، تم الضبط المسبق للرقم 05 عن طريق تحديد القيمة 10 ما يعني أن عمق التخطيط سيتغير من 0,5 مم إلى 1 مم.

مصعد الأمان (انظر الشكل رقم 5)

يتيح مصعد الأمان للزرنبرك النابض رقم 8 إمكانية وضع الأداة الكهربائية جانباً بعد إكمال التشغيل مباشرة، دون أي خطر من تلف السطح المُعالج أو شفرات الأداة الكهربائية. عندما يتم ترك الأداة الكهربائية فوق السطح المُعالج، فإن مصعد الأمان المتحرك للزرنبرك رقم 8 يعود إلى الوضع الأولي، وأثناء إرجاع لوحة القاعدة رقم 9 جانباً، فإنها لا تتصل بالسطح المُعالج (يتم دعم الأداة الكهربائية واسطة مصعد الأمان رقم 8)، يوفر هذا إمكانية التدوير الحر للاسطوانة غير المتصلة بالسطح المُعالج بالشفرات (انظر الشكل رقم 5). أثناء التخطيط، يتحرك مصعد الأمان رقم 8 إلى الخلف لكي يؤكد على حرية التشغيل.

توصيات بشأن تشغيل الأداة الكهربائية

التخطيط

- تأكد من تركيب قطعة العمل بأمان.
- ضع لوحة القاعدة الأمامية 1 على السطح المُعالج بحيث لا تلمس الشفرات.
- قم بتشغيل الأداة الكهربائية ودع الاسطوانة تبلغ أقصى سرعة لها.
- وبعد ذلك حرك الأداة الكهربائية إلى الأمام بالتساوي. تحكم في سرعة النقل - سيستغرق أداء التشغيل بعض الوقت. لن تؤدي السرعة العالية جداً إلى تسريع العملية، ولكنها ستضع حملاً زائداً على الأداة الكهربائية، وسيؤدي ذلك إلى جودة سيئة للسطح المُعالج.
- عند بدء عملية التخطيط، اضغط بقوة على الجزء الأمامي للأداة الكهربائية، وفي نهاية العمل- اضغط على الجزء الخلفي، مما يتيح تجنب التقطع على شكل رقائق بطريقة غير متساوية في كل من البداية والنهاية للتخطيط.
- سيكون التخطيط أسهل إذا قمت بإمالة قطعة العمل التي ربما تم تخطيطها لأسفل.
- لا تم بليقاف تشغيل الأداة الكهربائية أثناء التشغيل، يجب عليك أولاً فصل تلامس الشفرات مع قطعة العمل، على سبيل المثال، اترك الأداة الكهربائية فوق السطح المُعالج.

توصيات حول تحسين جودة السطح المُعالج

- تعتمد جودة السطح الناتج على عمق التخطيط، وسرعة النقل، واتجاه التخطيط وحالة الشفرات.
- **عمق التخطيط** - عند استخدام عمق منخفض للتخطيط يصبح السطح الناتج أكثر نعومة ولكنه قد يتطلب المزيد من عمليات التشغيل لإزالة طبقة الخشونة المطلوبة.
- **للمعالجة المسبقة** - حدد قيمة أكبر لعمق التخطيط لأن ذلك سيقال من وقت العمل.

بالنسبة إلى المعالجة النهائية - حدد قيمة أقل لعمق التخطيط لأن ذلك سيؤكد على نعومة السطح.

- **سرعة النقل** - عند استخدام عمق التخطيط المنخفض، يصبح السطح الناتج أكثر نعومة.
- **اتجاه التخطيط (في اتجاه / في عكس اتجاه)** - في حالة التخطيط في اتجاه الألياف الخشبية، يصبح السطح أكثر نعومة.
- **حالة الشفرة** - في حالة التخطيط باستخدام شفرات غير حادة أو باستخدام شفرات ذات تنوعات أو أجزاء رقيقة، فإن السطح الناتج سيكون به عيوب (خدوش، أو شرائط طويلة، إلخ). يجب الاعتناء جيداً بالتحكم في حالة الشفرات لأن ذلك سيؤكد على التشغيل الآمن ونتائج أفضل للعمل.

الحز (انظر الشكل رقم 6)

- حدد عرض التخفيض المطلوب باستخدام المصد الجانبي رقم 12 (انظر الشكل 6).
- حدد ارتفاع التخفيض المطلوب باستخدام المصد الرأسي رقم 13 (انظر الشكل 6).
- قم بالتخطيط مع الضغط على المصد الجانبي رقم 12 في عكس اتجاه السطح الجانبى لقطعة العمل. كرر التشغيل حتى تصل إلى النتيجة المرغوبة.
- **تشطيب الحافة (انظر الشكل رقم 7)**

يتيح الحز على شكل حرف V إمكانية تشطيب الحواف في قطع العمل المُعالجة.

قم بإمالة الأداة الكهربائية بمقدار 45° درجة (انظر الشكل 7) و بالتخطيط. يجب الانتباه الشديد أثناء التشغيل لزاوية ميل الأداة الكهربائية ووحدة النقل.

صيانة الأدوات الكهربائية / التدابير الوقائية

قبل تنفيذ أي أعمال على الأداة الكهربائية فإنه يجب فصلها عن مصدر الطاقة.

تجنب سحب عناصر التثبيت محكمة الربط لتجنب تلف السلك.



من الضروري شحذ الشفرات غير الحادة أو استبدالها في الوقت المناسب. لمنع عدم التوازن والاهتزاز قم باستبدال (شحذ) كلا الشفرتين في الوقت نفسه. استخدم شفرات من النوع نفسه. لا تقم أبداً بتشغيل المسحاج الكهربى مع تركيب شفرة واحدة.



يجب العناية عند استبدال / شحذ الشفرات للمسحاج الكهربى لمنع الإصابات من حواف الشفرة. قم بتدوير الشفرات بعد شحذها دائماً استخدم الاسطوانة للتأكد من أنها تتميز بحركة غير مقيدة. كما يجب فحص ربط المسامير رقم 22.



الشفرات القابلة للتبديل (انظر الشكل 8-12)

[CT14019X]

تُشحذ الشفرات رقم 24 من كلا الجانبين وهي مصممة بحيث لا يمكن إعادة شحذها. إذا أصبحت حافة إحدى الشفرات غير حادة، فينبغي التبديل إلى الشفرات رقم 24 وإذا أصبحت كلتا حافتي الشفرة غير حادتين، فينبغي استبدال الشفرات رقم 24. يُشار إليها فيما بعد باسم "الشفرة القابلة لإعادة التبديل".

- اضغط عمق المستوى على "0".
- اقلب الأداة الكهربائية وفك مسامير التثبيت رقم 22 باستخدام مفتاح الشفة رقم 15 (انظر الشكل رقم 8).
- باستخدام مفتاح الشفة رقم 15، حرك الشفرة القابلة للتبديل رقم 24 إلى الجانب وانزعها كما هو موضح في الشكل رقم 9.
- استبدل الشفرة القابلة للتبديل رقم 24 أو اقلها (إذا كانت حافة شفرة القطع الثانية حادة بما يكفي) انظر الشكل رقم 10.1.
- ركب الشفرة القابلة للتبديل رقم 24 في مكانها كما هو موضح في الشكل رقم 10.1.

- ضع مسطرة معدنية على الأسطح الجانبية للوحتي القاعدة رقم 1 و9 واحرص على محاذاة الجزء الجانبي من الحافة القابلة للتبديل رقم 24 (انظر الشكل رقم 10.2).
- ضع مسطرة معدنية على الأسطح الجانبية للوحتي القاعدة رقم 1 و9 واجعل الشفرة القابلة للتبديل رقم 24 تلمس المسطرة في النقطة العلوية عن طريق تدوير مسامير الضبط رقم 26 باستخدام مفتاح ألن رقم 25 (انظر الشكل رقم 11) ولكن يجب أن تكون الأسطوانة رقم 23 قادرة على الدوران. تأكد من ضبط الشفرة القابلة للتبديل رقم 24 بالطريقة نفسها في جميع أجزاء طولها (يجب أن تكون شفرة القطع القابلة للتبديل رقم 24 موازية لسطح لوحة القاعدة الأمامية رقم 1).
- أحكم ربط مسامير تثبيت رقم 22 باستخدام مفتاح الشفة رقم 15 حتى يستقر تماماً في فتحة الأسطوانة رقم 23 (انظر الشكل رقم 12).
- كرر العمليات الواردة أعلاه على الشفرة القابلة للتبديل الثانية رقم 24.

الشفرات القابلة لإعادة الشدح (انظر الشكل رقم 13-15)

[CT14019]

- قم بفك البراغي 40 لغطاء الحماية 7 وقم بإزالته (انظر الشكل 16).
- قم بإزالة سير التحريك الممزق 39.
- نظف بكرات السلك باستخدام فرشاة.
- ضع سير تحريك جديد 39 على بكرة التحريك (يقطر أصغر) ثم قم بالسحب على البكرة المتحركة (ذات قطر أكبر) مع استدارة الأسطوانة.
- أعد وضع الغطاء الواقي 7 وقم بربط البراغي 40.

تنظيف الأداة الكهربائية

- لا بد من المحافظة على نظافة الأداة الكهربائية للحصول على استخدام آمن على المدى الطويل. قم بتنظيف الأداة الكهربائية بانتظام باستخدام الهواء المضغوط من خلال فتحات التهوية رقم 10.

خدمة ما بعد البيع وخدمة التطبيق

- تجيب خدمة ما بعد البيع لدينا على جميع تساؤلاتكم المتعلقة بصيانة المنتج وإصلاحه، وكذلك قطع الغيار. كما يمكنكم أيضاً الحصول على معلومات حول مراكز الخدمة ومخططات الأجزاء وقطع الغيار على: www.crown-tools.com

نقل الأدوات الكهربائية

- يجب ألا يسقط أي شيء ميكانيكي على العبوة أثناء النقل مطلقاً.
- لا يجوز استخدام أي نوع من أنواع التقييدات التي تعمل وفق مبدأ تثبيت العبوة عند التفريغ/التحميل.

حماية البيئة

- احرص على إعادة تدوير المواد الخام بدلاً من التخلص منها كفضائيات.



- ينبغي فرز الأدوات الكهربائية والملحقات والعبوات لإعادة تدويرها بحيث تكون صديقة للبيئة.
- تم تصنيف مكونات البلاستيك كغثة من فئات إعادة التدوير.
- طبعت هذه التعليمات على ورق مُعاد تدويره ومُصنَّع بدون كلور.

تحتفظ الشركة المصنعة بإمكانية إدخال تغييرات.

عربي

- قد تكون الشفرات القابلة لإعادة الشدح رقم 32 أعيد شدحها. عندما تكون حواف الشفرة غير حادة، ينبغي فك الشفرات القابلة لإعادة الشدح رقم 32 وإعادة شدحها باستخدام جهاز خاص. ينبغي بعد ذلك أن تكون محاذاة ويُعاد تركيبها على الأسطوانة رقم 33. يُشار إليها فيما بعد باسم "الشفرات".

- قم بقلب الأداة الكهربائية، ثم فك المسامير 22 باستخدام المفتاح الحلقي 18 (انظر الشكل 13).
- قم بإزالة الغطاء 29 والشفرة 32 المركبين مع لوحة الضبط 30.
- قم بفك البراغي 31، ثم قم بإزالة لوحة الضبط 30 من الشفرة 32.
- نظف جميع الأجزاء بفرشاة ناعمة.
- اشدح الشفرات رقم 32 كما هو موضح أدناه.
- قبل تركيب الشفرة 32 (القابلة لإعادة الشدح) جديدة، يمكنك القيام بالمحاذاة باستخدام القالب 17.

- ضع الشفرة 32 على محاذاة مع القالب 17 (انظر الشكل 14.2). تنبيه: يتم ضبط القالب 17 على إعدادات المصنع، ولا يتطلب أي ضبط إضافي.
- قم بمحاذاة حافة القطع للشفرة القابلة للتبديل 32 عبر مقياس القالب 17. اضغط على الجزء الرأسي من لوحة التثبيت 30 إلى السطح الرأسي من القالب 17 كما هو موضح في الشكل التوضيحي 14.2. قم بمطابقة الثقوب في لوحة الضبط 30 مع الثقوب في الشفرة 32، مع تحريك لوحة الضبط 30 مع القالب 17. قم بربط البراغي 31. إذا لم يكن طول الشفرة 32 كافياً للمحاذاة بسبب عمليات إعادة الشدح المتعددة لكلا الشفرتين 32، فيسألزم استبدالها.
- ضع الشفرة 32 المركبة مع لوحة الضبط 30 على الأسطوانة 33 كما هو موضح في الشكل 14.3.
- ضع مسطرة معدنية على الأسطح الجانبية لشفرات القاعدة 1 و9 وقم بمحاذاة الجزء الجانبي من الشفرة 32 (انظر الشكل 15.1).
- ضع الغطاء 29 وقم بربط المسامير 22 باستخدام المفتاح الحلقي 18 (انظر الشكل 15.2).
- كرر العمليات المذكورة أعلاه مع الشفرة 32 الثانية.

شدح شفرات المسحاج الكهربائي (انظر الشكل 14.1)

[CT14019]

- قم بشدح كلاً من الشفرتين 32 في الوقت نفسه وباستخدام جهاز معين 16، لأن ذلك سيؤدي على استخدام زاوية الشدح المناسبة.



CT14019	CT14019X	رنده شارژی
420657	420664	کد ابزار شارژی
710	710	توان اسمی
330	330	توان خروجی
6 3.3	6 3.3	آمپراژ در ولتاژ 110 تا 127 ولت [آمپر] 220 تا 230 ولت [آمپر]
16000	16000	سرعت بدون بار
82 3-1/4"	82 3-1/4"	عرض رنده کردن
0-2.5 0"-3/32"	0-2.5 0"-3/32"	عمق رنده کردن
0-15 0"-19/32"	0-15 0"-19/32"	عمق شیار
2.8 6.17	2.8 6.17	وزن [کیلوگرم] / [پوند]
□ / II	□ / II	کلاس ایمنی
88,63	88,63	فشار صدا [dB(A)]
99,63	99,63	توان اکوستیک [dB(A)]
2,7	2,7	ارتفاع سنگین [میلی متر/ مجذور ثانیه]

قوانین ایمنی عمومی

هشدار! هشدارهای امنیتی و تمام دستورالعمل ها را مطالعه کنید. عدم رعایت هشدارها و دستورالعمل ها ممکن است منجر به برق گرفتگی، آتش سوزی و/ یا آسیب جدی شود.
تمامی هشدارها و دستورالعمل ها را برای مراجعات بعدی نگهداری کنید. واژه "ابزار برقی" در هشدارها به ابزار برقی (سیم) متصل به برق شهری یا ابزار برقی (بی سیم) باتری خور اشاره می کند.



همیشه در صورتی که فشار صدا بیش از 85 dB(A) است، از تجهیزات محافظت از گوش استفاده کنید.



اطلاعات نویز

CE اعلامیه تطابق

امنیت منطقه کاری

- محل کار را تمیز و روشن نگاه دارید. محیط های کاری به هم ریخته و تاریک حادثه ساز هستند.
- ابزارهای برقی را در محیط های قابل انفجار، مثلاً در حضور مایعات، گازها یا غبارهای قابل اشتعال راه اندازی نکنید. ابزارهای برقی/شارژی جرقه هایی تولید می کنند که ممکن است باعث آتش گرفتن غبارها یا گازها شوند.
- وقتی با این ابزار کار می کنید، از کودکان و تماشاگران بخواهید دور بایستند. عواملی که حواس شما را پرت می کنند، ممکن است باعث از دست دادن کنترل شما در هنگام کار شوند.

با مسئولیت خود اعلام می کنیم محصول توضیح داده شده در "مشخصات ابزار شارژی" با شرایط مربوط به دستورالعمل های 2006/42/EC، از جمله اصلاحات آن ها مطابقت داشته و از استانداردهای زیر تبعیت می کند: EN 60745-1, EN 60745-2-14.

Wu Cunzhen

Wu Cunzhen

مدیر عامل

نکات امنیتی مربوط به برق

- دوشاخه ابزار برقی/شارژی باید با پریز مطابقت داشته باشد. هرگز دوشاخه را به هیچ صورت تغییر ندهید. هرگز از دوشاخه های آداپتور برای ابزارهای برقی/شارژی که متصل به زمین هستند، استفاده نکنید. دوشاخه های تغییر داده نشده و پریزهای متناسب با دوشاخه خطر برق گرفتگی را کاهش می دهند.

هشدار- برای کاهش خطر آسیب، کاربر باید دستورالعمل های زیر را مطالعه کند!



• از تماس بدنی با سطوح متصل به زمین مثل لوله ها، رادیاتورها، گاز و یخچال اجتناب کنید. اگر بدن شما با زمین اتصال پیدا کند، خطر برق گرفتگی افزایش می یابد.

• ابزارهای برقی/شارژی را در معرض باران یا در محیط های مرطوب و خیس قرار ندهید. آبی که به داخل ابزار برقی/شارژی نفوذ می کند، خطر برق گرفتگی را افزایش می دهد.

• از سیم استفاده نامناسب نکنید. هرگز از کابل برای حمل، کشیدن، یا از پریز جدا کردن ابزار استفاده نکنید. کابل را از حرارت، روغن، لبه های تیز یا اجسام داری حرکت، دور نگه دارید. کابل های خراب یا کابل هایی که در جایی گیر کرده اند، باعث افزایش خطر برق گرفتگی می شوند.

• وقتی از ابزار در محیط بیرون استفاده می کنید، از کابل اضافی مخصوص محیط بیرون استفاده کنید. استفاده از کابل مخصوص محیط بیرون خطر برق گرفتگی را کاهش می دهد.

• اگر مجبور هستید از ابزار در محیط مرطوب استفاده کنید، حتماً از کلید محافظ جان (RCD) منبع تغذیه حفاظت شده استفاده کنید. استفاده از RCD خطر برق گرفتگی را کاهش می دهد. توجه! به جای واژه "کلید محافظ جان (RCD)" ممکن است از واژه های "قطع کننده مدار زمین مدار شکن (GFCI)" یا "قطع کننده مدار زمین نشت شکن (ELCB)" استفاده شود.

• هشدار! هرگز سطوح فلزی داخل جعبه نده، محافظ و غیره را لمس نکنید، زیرا لمس کردن سطوح فلزی ممکن است با امواج الکترومغناطیسی تداخل ایجاد کند و در نتیجه موجب حادثه و جراحت شود.

ایمنی فردی

• هوشیار باشید، همیشه مراقب آنچه انجام می دهید باشید و از عقل سلیم در حین کار بهره ببرید. هرگز زمانی که خسته هستید یا تحت تاثیر دارو، الکل یا درمان هستید از ابزار برقی/شارژی استفاده نکنید. یک لحظه بی توجهی در هنگام کار با ابزارهای برقی/شارژی ممکن است منجر به آسیب جدی در فرد شود.

• از تجهیزات حفاظت فردی استفاده کنید. همیشه از محافظ چشم استفاده کنید. تجهیزات حفاظتی مثل ماسک ضد غبار، کفش ایمنی ضد لغزش، کلاه ایمنی یا محافظ گوش که در شرایط مناسبی استفاده شوند خطر آسیب های فردی را کاهش می دهند.

• از شروع برنامه ریزی نشده اجتناب کنید. قبل از اتصال وسیله برقی به منبع تغذیه یا باتری یا هنگام برداشتن و حمل ابزار، مطمئن شوید که سونبچ در وضعیت خاموش قرار گرفته است. حمل ابزارهای برقی/شارژی در حالی که انگشت شما روی سونبچ است به برق زدن وسایل برقی در حالی که روی وضعیت روشن قرار دارند، حادثه ساز است.

• هر گونه کلید تنظیم یا آچار را قبل از روشن کردن وسیله برقی/شارژی جدا کنید. اگر آچار یا کلید تنظیم در هنگام روشن شدن دستگاه متصل به دستگاه باقی بماند، باعث وارد آمدن آسیب به فرد می شود.

• هرگز خود را در هنگام استفاده از دستگاه خم نکنید یا نکشید. همیشه پاهای خود را به صورت مناسب و متعادل نگه دارید. این کار باعث کنترل بهتر ابزار برقی/شارژی در موقعیت های غیر قابل پیش بینی می شود.

• لباس مناسب بپوشید. از پوشیدن لباس گشاد یا جواهرات خودداری کنید. موها، لباس و دستکش های خود را از قسمت های در حال حرکت دور نگه دارید. لباس گشاد، جواهرات یا موی بلند ممکن است در این اجزای در حال حرکت گیر کنند.

• اگر دستگاه ها طوری ارانه شده اند که قابل اتصال به سیستم غبارگیر و امکانات جمع شونده هستند، مطمئن شوید که این تجهیزات به صورت صحیح، متصل و مورد استفاده قرار گیرند. استفاده از سیستم غبارگیر خطرات مربوط به وجود گرد و غبار را کاهش می دهد.

• اجازه ندهید آشنایی ناشی از استفاده مکرر از دستگاه باعث اعتماد به نفس کاذب در شما و نادیده گرفتن اصول ایمنی شود. یک اقدام از روی بی دقتی می تواند باعث آسیب جدی در کسری از ثانیه شود.

• هشدار! ابزارهای برقی/شارژی می توانند در حین کار میدان الکترومغناطیسی تولید کنند. این میدان ممکن است تحت شرایط خاصی با برخی پروتزهای پزشکی فعال یا منفعل تداخل ایجاد کند. برای کاهش

خطرات جدی و کشنده، توصیه می کنیم افراد دارای پروتز های پزشکی قبل از کار با دستگاه با پزشک خود و تولید کننده پروتز مشورت کنند.

استفاده از ابزار برقی/شارژی و مراقبت

• افراد دارای استعداد ذهنی و روانی پایین مثل کودکان در صورتی که تحت نظارت با آموزش لازم توسط افرادی که مسئول ایمنی آنها هستند نباشند، نمی توانند با این ابزار کار کنند.

• به ابزار برقی/شارژی فشار وارد نکنید. از ابزار برقی/شارژی مناسب با نوع کاربری مورد نظر استفاده کنید. ابزار مناسب کار را بهتر و ایمن تر و با سرعتی که برای آن طراحی شده است، انجام می دهد.

• اگر با سونبچ روشن و خاموش نمی توانید ابزار را خاموش یا روشن کنید، هرگز از ابزار استفاده نکنید. هر ابزاری را که نتوانید به وسیله سونبچ کنترل کنید، خطرناک است و باید تعمیر شود.

• قبل از هر گونه تنظیمات، تغییر در لوازم جانبی یا جمع کردن وسیله، دو شاخه ابزار برقی/شارژی را از منبع تغذیه و/یا یک باتری جدا کنید. چنین اقدامات ایمنی خطر روشن شدن دستگاه به صورت تصادفی را کاهش می دهند.

• ابزارهای برقی/شارژی که از آنها استفاده نمی کنید، دور از دسترس کودکان قرار دهید و اجازه ندهید افراد نا آشنا با ابزارهای برقی/شارژی یا دستورالعمل های آن با این ابزارها کار کنند. ابزارهای برقی/شارژی در دست افراد آموزش ندیده خطرناک هستند.

• از ابزار برقی/شارژی خوب نگهداری کنید. هر گونه عدم توازن یا اتصال قطعات متحرک، شکستگی قطعات و دیگر شرایطی را که ممکن است عملکرد ابزار برقی/شارژی را تحت تاثیر قرار دهد، بررسی کنید. در صورت آسیب دیدگی، ابزار برقی/شارژی را قبل از استفاده تعمیر کنید. بسیاری از حوادث به دلیل نگهداری ضعیف ابزارهای برقی/شارژی اتفاق می افتند.

• ابزارهای برقی را تمیز و تیز نگه دارید. ابزارهای برقی که به صورت صحیح نگهداری می شوند و لبه های آن تیز است، کمتر گیر می کنند و قابل کنترل تر هستند.

• از ابزار برقی/شارژی، لوازم جانبی و بیت ابزار و غیره مطابق با این دستورالعمل و با توجه به شرایط کاری و نوع کار استفاده کنید. استفاده از ابزار در انجام کارهایی که با کاربری ابزار تناسب ندارد، می تواند خطرناک باشد.

• دستگیره ها و سطوح جانبی را خشک، تمیز و عاری از هر گونه روغن و چربی نگه دارید. دستگیره ها و سطوح جانبی لغزنده مانع کارکردن ابزار و کنترل آن در موقعیت های غیر قابل پیش بینی می شوند.

• توجه داشته باشید که هنگامی که با یک ابزار برقی/شارژی کار می کنید، دسته کمکی را به صورت صحیح نگه دارید، که به شما امکان کنترل بهتر ابزار را می دهد. بنابراین، درست نگه داشتن وسیله می تواند خطر حادثه و آسیب را کمتر کند.

سرویس

• ابزار برقی/شارژی را توسط تعمیرکار دارای صلاحیت که فقط از قطعات تعویضی اصلی استفاده می کند، سرویس کنید. این کار ایمنی و نگهداری درست وسیله را تضمین می کند.

• برای روان کاری و تعویض لوازم جانبی از دستورالعمل ها پیروی کنید.

هشدارهای ویژه ایمنی

• قبل از اینکه ابزار را زمین بگذارید، صبر کنید تا کاتر کاملاً متوقف شود. کاتر در حال چرخش اگر به حال خود رها شود ممکن است سطوح را درگیر کند که منجر به از دست دادن کنترل دستگاه و آسیب جدی می شود. توجه هشدار بالا فقط در مورد رنده کش های فاقد گارد بسته شونده خودکار، کاربرد دارد.

- ابزار برقی/شارژی را فقط از قسمت سطوح عایق بندی شده نگه دارید، چون کاتر ممکن است با سیم خود برخورد کند. بریدن سیم "ادارای جریان" ممکن است قسمت های فلزی لخت دستگاه را "جریان دار" کند و منجر به برق گرفتگی کاربر شود.
- با استفاده از گیره یا دیگر روش های کاربردی قطعه را به یک سطح صاف محکم کنید. نگه داشتن قطعه کاری با دست و تکیه دادن آن بر بدن، ممکن است آن را از ثبات خارج کند و منجر به از دست دادن کنترل شود.

دستورالعمل های ایمنی حین کار با ابزار برقی/شارژی

- لوازم جانبی که توصیه نشده اند و به خصوص توسط تولید کننده ابزار طراحی نشده اند، نباید مورد استفاده قرار گیرند؛ لوازم آسیب دیده نباید مورد استفاده قرار گیرند؛ مشخصات لوازم جانبی باید در محدوده ظرفیت نامی ابزار باشد.
- تیغه رنده باید به درستی نصب شود و با توجه به دستورالعمل های ارائه شده توسط تولید کننده مورد استفاده قرار گیرد. باید به اندازه متناسب صفحه پرس توجه شود تا هیچ گونه اصطکاک مکانیکی بین تیغه رنده و صفحه پرس بعد از نصب و هنگام کار وجود نداشته باشد. بعد از نصب، سونچ باید در وضعیت ایمن شروع به کار کند و ابزار برقی/شارژی باید برای ۳۰ ثانیه کار کند. در صورت لرزش شدید یا سایر مشکلات، عملیات باید متوقف شده و تمهیداتی جهت تعمیر به عمل آید.
- قطعه کار ماشینکاری شده باید به صورت ایمن و تا حد ممکن محکم توسط ثابت کننده و گیره، بسته و محکم شود.
- نباید انگشتان خود را روی دکمه سونچ بگذارید تا از هرگونه روشن شدن ناخواسته وقتی ابزار در حال حرکت است، خودداری شود.
- ابزار برقی/شارژی باید قبل از قرار گرفتن روی سطح ماده جهت کار، روشن شده باشد. در هنگام عملیات رنده کشی، باید بررسی لازم انجام شود تا جسم خارجی درون قطعه کاری پنهان نباشد، برای مثال میخ یا پیچ. هر گونه جسم خارجی باید قبل از عملیات خارج شود.
- وقتی ابزار برقی/شارژی در حال استفاده است، باید اطمینان حاصل کنید که سیم های برق پشت فضای کار و دور از سر ابزار در حال کار قرار داشته باشند. سیم های آسیب دیده یا ابزار خراب نباید مورد استفاده قرار گیرند. اگر سیم های برق در حین کار خراب شوند، نباید به سیم آسیب دیده دست بزنید؛ در عوض باید بلافاصله پریز را از دوشاخه جدا کنید و سیم ها را تعویض کنید.
- ابزار برقی/شارژی را قبل از اینکه زمین بگذارید خاموش کنید. بعد از قطع برق، فقط بعد از ثابت شدن سر ابزار به صورت کامل می توانید آن را زمین بگذارید. در آن زمان شما نمی توانید تیغه رنده را با دست لمس کنید. مثل موارد قبل تیغه رنده نیز حین کار بسیار داغ می شود؛ بنابراین نباید قبل از خنک شدن به آن دست بزنید.
- اگر در حین کار گرد و غبار مضر یا گرد و غبار قابل انفجار یا قابل احتراق تولید می شود، اقدامات مناسب امنیتی باید اتخاذ شود. برای مثال: ضایعات گرد و غبار که ممکن است سرطان زا باشد. در حین کار، شما برای حذف این ضایعات گرد و غبار و همچنین غبار روبری محل باید از تجهیزات خاصی استفاده کنید و ماسک بزنید.
- محیط کاری باید تمیز باشد. بعد از مخلوط کردن، مواد ممکن است بسیار خطرناک باشند.
- از آنجا که آزیست می تواند باعث سرطان شود، مواد حاوی آزیست نباید پردازش شوند.
- ابزار برقی/شارژی فقط زمانی می تواند زمین گذاشته شود که تیغه ها کاملاً ثابت شده باشند. تیغه های نصب شده روی ابزار برقی/شارژی ممکن است گیر کنند که کنترل دستگاه را غیر ممکن می سازد.
- ابزار برقی/شارژی با کابل های آسیب دیده نباید مورد استفاده قرار گیرد. در صورتی که سیم های برق در حین کار آسیب دیده یا قطع شوند، نباید به سیم ها دست بزنید؛ بلکه باید فوراً دو شاخه دستگاه را از پریز بیرون بکشید. کابل های آسیب دیده ممکن است باعث برق گرفتگی شوند.

به ولتاژ برق توجه داشته باشید: در اتصال برقی/شارژی باید مطمئن شوید که ولتاژ برق با ولتاژ مشخص شده روی پلاک مشخصات فنی ابزار یکسان باشد. اگر ولتاژ برق بیشتر از ولتاژ مناسب باشد موجب سانحه برای اپراتور می شود و دستگاه نیز خراب خواهد شد. بنابراین، اگر از ولتاژ برق مطمئن نیستید هرگز دلخواهانه به هر منبع برقی دستگاه را وصل نکنید. برعکس، هنگامی که ولتاژ برق پایین تر از حد ولتاژ مورد نیاز باشد، موتور دستگاه آسیب خواهد دید.

نمادهای مورد استفاده در این دفترچه راهنما

نمادهای زیر در این دفترچه راهنما استفاده شده است لطفاً معنای آن ها را به خاطر داشته باشید. تفسیر درست نمادها باعث استفاده صحیح و ایمن از ابزار شارژی می شود.

معنی

نماد

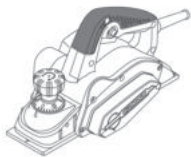

رنده شارژی
بخش های مشخص شده به رنگ خاکستری - دسته نرم (با سطح عایق)

برچسب شماره سریال:

CT ... مدل؛

XX - تاریخ ساخت؛

XXXXXXX - شماره سریال.

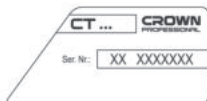

همه قوانین و شرایط ایمنی را بخوانید.

از عینک ایمنی استفاده کنید.

از محافظ گوش استفاده کنید.

از ماسک ضد گرد و غبار استفاده کنید.

معنی	نماد
3 درجه بندی تنظیم عمق رنده 4 دسته اضافی با تنظیم کننده تنظیم عمق رنده. 5 سوییچ روشن / خاموش 6 دکمه قفل 7 صفحه محافظ 8 توقف ایمن 9 صفحه پایه پشت 10 شیارهای تهویه 11 نازل 12 گیره جانبی (اسمبلی)* 13 گیره عمودی* 14 پیچ گوشه دار* 15 آچار* 16 دستگاه تیغه تیزکن (اسمبلی)* 17 ابزار تراز تیغه (اسمبلی)* 18 آچار بوکس* 19 براکت* 20 صفحه اطمینان* 21 مهره محکم کننده* 22 پیچ بست* 23 استوانه برای تیغه های قابل تعویض 24 تیغه های قابل تعویض* 25 آچار آلن* 26 پیچ تنظیم کننده 27 صفحه محکم کننده 28 صفحه تنظیم کننده برای تیغه قابل تعویض 29 کاور 30 صفحه تنظیم کننده برای تیغه قابل تیز کردن مجدد 31 پیچ 32 تیغه های قابل تیز کردن مجدد* 33 استوانه برای تیغه های قابل تیز کردن مجدد 34 پیچ بست دستگاه تیغه تیز کن* 35 الگو* 36 صفحه* 37 واشر* 38 مهره گوشه دار* 39 تسمه گرداننده* 40 پیچ محفظه * اضافی اختیاری	 قیل از نصب یا تنظیم ابزار شارژی، اتصال آن را از برق جدا کنید.  جهت حرکت.  جهت چرخش.  قفل.  قفل باز.  توجه. مهم.  ممنوع.  عایق دابل / کلاس محافظت  علامتی که تأیید می کند این محصول مطابق با شرایط اساسی دستورالعمل های اتحادیه اروپا و استانداردهای هماهنگ اتحادیه اروپا است.  در طول عملکرد، گرد و غبار جمع شده را خارج کنید.  احتیاطاً جراحات احتمالی ناشی از لبه های تیز وسیله جانبی برش.  ابزار شارژی را به همراه زباله های خانگی دور نیندازید.  کاربرد اختصاصی ابزار شارژی رنده شارژی برای رنده کردن، برش لبه، شیار دار کردن چوب و مواد چوبی در نظر گرفته شده است. رنده شارژی فقط برای استفاده توسط افراد راست دست طراحی شده است. می توان با استفاده از برخی لوازم جانبی خاص، دستگاه را به طور ثابت نصب کرد.  نصب / پیاده سازی گیره کناری (به شکل 1 مراجعه کنید) • گیره کناری 12 را به صورتی که در شکل 1 نشان داده شده است نصب کنید. • گیره کناری 12 را با استفاده از پیچ گوشه دار 14 نصب کنید (به شکل 1 مراجعه کنید). • برای پیاده سازی قطعات این دستورالعمل را به ترتیب عکس انجام دهید.

همه لوازم جانبی به تصویر کشیده شده و توضیح داده شده به عنوان تحویل کالای استاندارد در بسته محصول قرار دارند.

نصب و تنظیم اجزای ابزار شارژی

قبل از انجام هر کاری روی این ابزار شارژی باید آن را از برق جدا کنید.

اجزای چفت و بست را خیلی محکم نکنید تا به شیارها آسیب نرسد.

نصب / پیاده سازی / تنظیم برخی از اجزا برای همه مدل های ابزار شارژی یکسان است، بنابراین مدل های خاص در اشکال نشان داده نشده اند.

نصب / پیاده سازی گیره کناری (به شکل 1 مراجعه کنید)

- گیره کناری 12 را به صورتی که در شکل 1 نشان داده شده است نصب کنید.
- گیره کناری 12 را با استفاده از پیچ گوشه دار 14 نصب کنید (به شکل 1 مراجعه کنید).
- برای پیاده سازی قطعات این دستورالعمل را به ترتیب عکس انجام دهید.

اجزای ابزار شارژی

- 1 صفحه پایه چوب
- 2 شیار V

تنظیم عرض شیار (به شکل 2 مراجعه کنید)

چرخش آزادانه استوانه و عدم تماس سطح کار با تیغه ها می شود (به شکل 5 مراجعه کنید).
در طول رنده کردن، ترمز خطر 8 به سمت عقب می رود و باعث عملکرد آزادانه دستگاه می شود.

- مهره محکم کننده 21 گیره کناری 12 را باز کنید و عرض شیار لازم را با حرکت دادن صفحه اطمینان 20 تنظیم کنید (به شکل 2 مراجعه کنید).
- مهره محکم کننده 21 را محکم کنید.

نصب / پیاده سازی گیره عمودی (به شکل 3 مراجعه کنید)

- گیره عمودی 13 را با استفاده از پیچ گوشه دار 14 نصب کنید (به شکل 3 مراجعه کنید).
- هنگام پیاده سازی گیره عمودی 13، پیچ گوشه دار 14 را باز کنید.

تنظیم عمق شیار (به شکل 3 مراجعه کنید)

- پیچ گوشه دار 14 گیره عمودی 13 را باز کنید و عمق شیار لازم را تنظیم کنید (به شکل 3 مراجعه کنید).
- پیچ گوشه دار 14 را محکم کنید.

راه اندازی اولیه ابزارهای شارژی

همیشه از ولتاژ تغذیه صحیح استفاده کنید: ولتاژ تغذیه نیرو باید مطابق با اطلاعات ذکر شده روی پلاک شناسایی ابزار شارژی باشد.

روشن / خاموش کردن ابزار شارژی

روشن کردن:

به منظور روشن کردن ابزار شارژی، دکمه قفل 6 را فشار دهید و هم زمان با نگه داشتن آن در جای خود، سوئیچ روشن / خاموش 5 را فشار دهید.

خاموش کردن:

به منظور خاموش کردن ابزار شارژی، سوئیچ روشن / خاموش 5 را بزنید.

مکش گرد و غبار در طول کارکرد ابزار شارژی



"مکش گرد و غبار" از حجم گرد و غبار جمع شده در هوا می کاهد و از جمع شدن آن در محل کار جلوگیری می کند. هنگام کار با این دستگاه، از یک تمیزکننده مکنی برای مکش گرد و غبار از سطح کار استفاده کنید.

ویژگی های طراحی ابزار شارژی

دسته اضافی با تنظیم کننده تنظیم عمق رنده (به شکل 4 مراجعه کنید).

با چرخاندن دسته اضافی 4 به سمت راست یا چپ، طبق علائم درجه بندی 3، عمق رنده دلخواه را تنظیم کنید.
درجه بندی 3 به صورتی انجام می شود که با چرخاندن دسته 4 به اندازه یک علامت، عمق رنده تا 0,5 میلی متر تغییر می کند (به شکل 4 مراجعه کنید).
مثلاً 05 از قبل تنظیم شده است و ما با چرخاندن دسته مقدار 10 را تنظیم می کنیم یعنی عمق رنده از 0,5 میلی متر به 1 میلی متر تغییر می کند.

توقف امن (به شکل 5 مراجعه کنید)

ترمز خطر فوری 8 به شما امکان می دهد درست بعد از اتمام کار ابزار را به کناری بگذارید، بدون اینکه خطری برای سطح کار یا تیغه های ابزار شارژی وجود داشته باشد. وقتی ابزار شارژی در بالای سطح کار قرار داد همی شود، ترمز خطر فوری 8 به موقعیت اولیه باز می گردد و زمانی که دستگاه را در کناری قرار دادید، صفحه پایه 9 با سطح کار تماسی برقرار

توصیه هایی درباره عملکرد ابزار شارژی

رنده کردن

- مطمئن شوید قطعه کار کاملاً فیکس شده است.
- صفحه پایه جلو 1 را روی سطح کار قرار دهید، به طور که تیغه ها با سطح کار تماس پیدا نکنند.
- ابزار شارژی را روشن کنید و بگذارید استوانه به حداکثر سرعت خود برسد.
- پس از آن ابزار را به صورتی یکنواخت به سمت جلو حرکت دهید. کنترل سرعت حرکت و راه اندازی مطلوب دستگاه قدری طول می کشد. سرعت بسیار زیاد باعث تسریع کار نمی شود بلکه موجب افزایش بار ابزار شارژی و در نتیجه کیفیت نامطلوب کار می شود.
- هنگام شروع رنده کردن روی قسمت جلوی دستگاه و در آخر روی قسمت پشت دستگاه فشار بیشتری وارد کنید؛ با این روش از برش ناهموار در اول و آخر کار جلوگیری می شود.
- اگر سطح کار را مایل کنید به طوری که بتوان به طرف پایین رنده کرد، رنده کردن آسان تر می شود.
- در طول کار رنده شارژی را خاموش نکنید، ابتدا باید تماس تیغه ها را با سطح کار قطع کنید، مثلاً ابزار شارژی را بالای سطح کار ببرید.

توصیه هایی برای بهبود کیفیت سطح کار

کیفیت سطح مورد نظر به عمق رنده، سرعت حرکت دستگاه، جهت رنده و شرایط تیغه بستگی دارد.

- **عمق رنده کردن** - عمق کمتر باعث یکنواخت شدن سطح کار می شود اما برای برداشت لایه ضخیم موردنظر به حرکات بیشتری نیاز است.
در اول کار - میزان عمق رنده را افزایش دهید تا زمان کار کاهش یابد.
در آخر کار - عمق رنده را کاهش دهید تا سطح یکنواخت تری ایجاد شود.
- **سرعت حمل دستگاه** - عمق کمتر رنده باعث یکنواخت تر شدن سطح کار می شود.
- **جهت رنده کردن (در امتداد / در خلاف بافت)** - در صورت رنده کردن در امتداد بافت چوب، سطح یکنواخت تر می شود.
- **شرایط تیغه** - در صورت رنده کردن با تیغه های کند یا تیغه های شکاف دار پوشیده با تراشه، عیوبی در سطح کار ایجاد می شود (ساندینگ، نوارهای طولی و غیره). باید به کنترل تیغه ها توجه ویژه ای کرد چرا که با این کار عملکرد ایمن تر و نتایج کار عالی تری تضمین می شود.

شیار دار کردن (به شکل 6 مراجعه کنید)

- عرض فاق چوب لازم را با استفاده از گیره جانبی 12 تنظیم کنید (به شکل 6 مراجعه کنید).
- ارتفاع فاق چوب لازم را با استفاده از گیره عمودی 13 تنظیم کنید (به شکل 6 مراجعه کنید).
- با فشار دادن گیره جانبی 12 به سطح جانبی کار، رنده را شروع کنید. این عملکرد را تکرار کنید تا به نتیجه دلخواه برسید.

شیب دار کردن لبه (به شکل 7 مراجعه کنید)

شیار V2 به شیب دار کردن لبه های سطح کار کمک می کند.
ابزار شارژی را 45 درجه مایل کنید (به شکل 7 مراجعه کنید) و رنده کنید. در طول کار باید به زاویه شیب ابزار شارژی و حرکت این ابزار توجه ویژه ای کنید.

قبل از انجام هر کاری روی این ابزار شارژی باید آن را از برق جدا کنید.



اجزای چفت و بست را خیلی محکم نکند تا به شیارها آسیب نرسد.



باید تیغه های کند رو به موقع عوض کنید. به منظور جلوگیری از عدم توازن و ارتعاش، همیشه دو تیغه را با هم عوض کنید. از تیغه های هم نوع استفاده کنید. هرگز ابزار شارژی را با یک تیغه روشن نکنید.



هنگام تعویض تیغه های رنده مراقب باشید لبه های تیغه به شما آسیب وارد نکند. پس از تعویض تیغه ها، همیشه استوانه را بچرخانید تا مطمئن شوید که می تواند آزادانه حرکت کند. همچنین ضخامت پیچ های بست 22 را بررسی کنید.

تیغه های قابل تعویض (به شکل 8-12 مراجعه کنید)

[CT14019X]

تیغه ها 24 از هر دو طرف تیز می شوند و طراحی به گونه است که قابل تیز کردن مجدد نمی باشند. در صورت کند شدن یک تیغه، تیغه کند 24 باید وارونه شود، در صورت کند شدن لبه هر دو تیغه، تیغه ها 24 باید تعویض شوند. از این به بعد "تیغه قابل تعویض" گفته می شود.

[CT14019]



همیشه هر دو تیغه 32 را به صورت هم زمان تیز کنید و فقط از دستگاه تیغه تیز کن 16 استفاده کنید چرا که با این کار تیز کردن دقیق لبه تیغه ها تضمین می شود.

- هر دو تیغه 32 را به صورتی که در بالا نشان داده شده است جدا کنید.
- مهره های گوشه دار 38 را باز کنید و دو تیغه 32 را در دستگاه تیغه تیزکن 16 قرار دهید (به شکل 14.1 مراجعه کنید). قسمت های پشت تیغه ها 32 باید روی تکیه گاه های الگو 35 قرار داده شوند.
- مهره های گوشه دار 38 را محکم کنید. سرهای پیچ های بست 34 و صفحه 36 با فشردن هر دو تیغه 32 روی الگو 35 آن ها را محکم در جای خود نگه می دارند تا از حرکت آن ها جلوگیری شود. لبه های برش تیغه ها 32 را می توان در یک سطح قرار داد (به شکل 14.1 مراجعه کنید).
- هر دو تیغه 32 را روی سنگ سنباده دانه دار و مرطوب تیز کنید.
- هر دو تیغه 32 را روی سنگ سنباده دانه دار و مرطوب پرداخت کنید. همچنین توصیه می شود سطوح لبه برش تیغه ها 32 را صیقلی کنید تا نتیجه رنده بهتری حاصل شود.
- هر دو تیغه 32 را به صورتی که در بالا نشان داده شده است نصب کنید.

تعویض تسمه گرداننده (به شکل 16 مراجعه کنید)

- پیچ های محفظه 40 را از جلد محافظ 7 باز کنید و آن ها را جدا کنید (به شکل 16 مراجعه کنید).
- تسمه گرداننده 39 پوسیده را جدا کنید.
- چرخک های تسمه را با برسی تمیز کنید.
- تسمه گرداننده 39 جدید را روی چرخک گرداننده (قطر کوچک تر) قرار دهید و سپس آن را در چرخک گرداننده استوانه (قطر بزرگ تر) بکشید.
- محفظه محافظ 7 را دوباره سر جای خود قرار دهید و پیچ ها 40 را محکم کنید.

تمیز کردن ابزار شارژی

یکی از شرایط لازم برای استفاده ایمن و طولانی مدت از ابزار شارژی

این است که آن را تمیز نگه دارید. مرتب با جریان هوای فشرده از طریق شیارهای تهویه 10 ابزار شارژی را تمیز کنید.

خدمات پس از فروش و خدمات کاربردی

خدمات پس از فروش ما پاسخگوی سوالات شما درباره نگهداری و تعمیر محصول شما و همچنین قسمت های بدکی آن است. اطلاعات مربوط به مراکز سرویس، نمودارهای قطعات و قطعات بدکی را می توانید در این سایت بیابید: www.crown-tools.com

محافظت از محیط زیست

به جای اینکه مواد خام را مثل زباله دور بیندازید، آن ها را بازیافت کنید.



دیاب ار یدنب متسبب و ییناج جزاول، یژراش رازبا مقیبط یطیحم تسیز شور لب تفایزاب یارب درک یدنب

اجزای پلاستیکی برای بازیافت طبقه بندی شده برچسب گذاری می شوند. این دستورالعمل ها روی کاغذ بازیافت شده تولید شده بدون کلر چاپ می شوند.

حمل ابزارهای شارژی

• در طول حمل ابزار از وارد کردن هر گونه ضربه مکانیکی به بسته بندی مطلقاً بپرهیزید.



Merit Link International AG
P.O. Box 641, CH-6855 Stabio
Switzerland
www.meritlink.com